

Руководство по эксплуатации

HAVAL H7

HAVAL

HAVAL



Благодарим Вас за выбор автомобиля Haval.

Чем лучше Вы будете знать свой автомобиль, тем больше радости и комфорта принесет Вам его использование.

Именно поэтому:

Перед началом использования автомобиля внимательно ознакомьтесь с настоящим руководством. Здесь Вы найдете важную информацию об эксплуатации автомобиля и благодаря этому сможете в полной мере использовать все его технические преимущества. Кроме того, Вы получите полезную информацию об уходе за Вашим автомобилем, о безопасном вождении, а также о безопасности дорожного движения.

От всего сердца желаем Вам приятных и безопасных поездок!

12/03/2024

Общие сведения

Об автомобиле

Данный автомобиль является универсальной моделью. Обладает комфортом городского внедорожника, а модели, оснащенные системами управления повышенной проходимостью и устройством блокировки дифференциала, также отличаются способностью преодолевать препятствия на пересеченной местности, что удовлетворяет потребностям клиентов в различных сценариях. Предназначен для движения по городским дорогам с твердым покрытием и сельским грунтовыми дорогам, однако не подходит для экстремальных условий бездорожья.

Оснащение автомобиля

Обратите внимание на то, что в настоящем руководстве описывается стандартное оборудование данной серии автомобилей, оборудование, входящее в комплектацию согласно национальным стандартам, а также специальное оборудование, предназначенное для конкретной модели автомобиля. Поэтому некоторые виды и функции оборудования, описанные в настоящем руководстве, могут не входить в комплектацию Вашего автомобиля или использоваться в автомобилях, выпускаемых только для определенных рынков. Информацию о комплектации Вашего автомобиля Вы можете найти в документах, предоставленных при его покупке, или запросить ее у авторизованного дилера.

Аксессуары, запасные части и модификации

В сегодняшний день у владельцев автомобилей есть возможность приобретать не только оригинальные запасные части, но также запасные части и комплектующие от других производителей, которые подходят для данной модели автомобиля. Использование неоригинальных запасных частей и комплектующих, даже если они прошли сертификацию в соответствующих государственных/региональных органах, может отрицательно сказаться на безопасности автомобиля. Компания не несет никакой ответственности и не предоставляет никаких гарантий в отношении неоригинальных запасных частей и комплектующих, установленных на автомобиль дополнительно или для замены аналогичных компонентов.

Переоборудовать автомобиль с использованием неоригинальных компонентов запрещается.

Переоборудование с использованием неоригинальных комплектующих может повлиять на эксплуатационные характеристики, безопасность или срок службы автомобиля, а также привести к нарушению требований законодательства. Кроме того, если причиной неисправностей и проблем с функционированием автомобиля стало его переоборудование, гарантия качества автомобиля не распространяется.

Запрещается переоборудовать подвеску, тормозную систему и другие системы автомобиля. Это может негативно повлиять на безопасность вождения.

Запрещается вносить изменения в блоки предохранителей, так как это может негативно повлиять на работу электрооборудования автомобиля.

Внесение изменений в электронные компоненты, программное обеспечение и электропроводку может повлиять на их функциональность, а также на работу других компонентов, в частности систем безопасности. Это, в свою очередь, повлияет на безопасность эксплуатации автомобиля и увеличит риск возникновения аварии или получения травм. По этой причине запрещается вносить изменения в проводку, электронные компоненты и программное обеспечение.

Актуальность настоящего руководства

Вся информация, представленная в настоящем руководстве, является актуальной на момент его выпуска. Однако, поскольку мы непрерывно совершенствуем нашу продукцию, мы оставляем за собой право обновлять содержащиеся в нем сведения без дополнительного уведомления.

Оборудование, описанное в руководстве и изображенное на иллюстрациях, может отличаться от представленного в Вашем автомобиле.

Представленные в настоящем руководстве изображения дисплеев (включая картинки, значки, текст и т. д.) предназначены только для иллюстрации. Отображаемая на дисплее информация может отличаться в зависимости от комплектации автомобиля, версии программного обеспечения, используемых тем и настроек. Руководствуйтесь фактической комплектацией Вашего автомобиля.

Условные обозначения

Предупреждение

Обозначает предупреждающую информацию, требующую особого внимания.

Ее игнорирование может привести к серьезным травмам и летальному исходу. Такие предупреждения информируют о том, какие действия следует или не следует предпринимать, чтобы снизить риск нанесения травм себе и окружающим.

Внимание

Обозначает информацию о мерах предосторожности.

Игнорирование таких мер предосторожности может привести к повреждению автомобиля или его оборудования. Такие предупреждения информируют о том, какие действия следует или не следует предпринимать, чтобы предотвратить или снизить риск повреждения автомобиля и его оборудования.

Уведомление

Обозначает рекомендации.

Содержит вспомогательную информацию, которая может быть Вам полезна.

(▷ стр. X)

Таким образом обозначаются номера страниц, на которых можно ознакомиться с дополнительной информацией по тому или иному вопросу.

Меры предосторожности

Предупреждение

Общие меры предосторожности при управлении автомобилем:

- ▷ Трезвое вождение: алкоголь, наркотики, лекарственные препараты или анестетики замедляют реакцию водителя, ухудшают способность к оценке ситуации и координацию, что может привести к потере контроля над транспортным средством и стать причиной серьезной аварии.
- ▷ Осторожное вождение: в процессе управления автомобилем следует проявлять особую осторожность. Всегда обращайтесь внимание на ошибочные действия других водителей или пешеходов на проезжей части, чтобы своевременно принять решения и предотвращать аварии.

- › Внимательное вождение: водителю следует сосредоточить все свое внимание на управлении автомобилем. Любые действия, отвлекающие водителя, такие как регулировка кнопок управления, разговор по мобильному телефону или чтение, могут привести к столкновению и подвергают Вас, пассажиров и окружающих людей угрозе получения серьезной травмы или смерти.
-

Предупреждение

Не оставляйте детей, людей с ограниченными возможностями или домашних животных в автомобиле без присмотра.

- › Дети, люди с ограниченными возможностями или домашние животные не могут самостоятельно покинуть автомобиль и не в состоянии оказать себе помощь. В различных климатических условиях температура внутри автомобиля может быть очень высокой или очень низкой, что может легко привести к травмам или даже летальному исходу.
 - › Если дети или домашние животные имеют доступ к ключам, они могут привести автомобиль в движение, а также создать опасность для себя и других участников дорожного движения, например, запустив двигатель, отпустив стояночный тормоз, переключив передачу, открыв двери или окна.
-

Экстерьер автомобиля

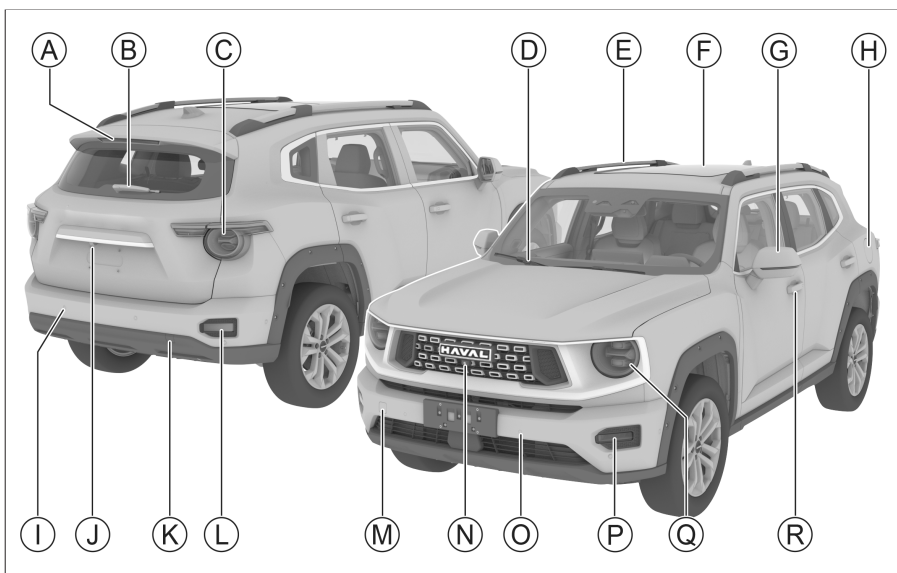

8DF444E3EB2B

- Ⓐ Дополнительный стоп-сигнал
- Ⓑ Очиститель заднего стекла 78
- Ⓒ Задний комбинированный фонарь 68
- Ⓓ Очиститель ветрового стекла 74
- Ⓔ Рейлинги 64
- Ⓕ Люк в крыше 45
- Ⓖ Наружное зеркало заднего вида 59
- Ⓗ Дверца топливозаправочной горловины 51
- Ⓘ Система предупреждения об угрозе столкновения 148
- Ⓛ Система кругового обзора 149
- Ⓚ Заглушка заднего буксировочного крюка 290
- Ⓛ Задний противотуманный фонарь 68
- Ⓜ Заглушка переднего буксировочного крюка 290
- Ⓝ Система кругового обзора 149
- Ⓞ Система предупреждения об угрозе столкновения 148
- Ⓟ Передняя противотуманная фара 68
- Ⓠ Передняя комбинированная фара 68
- Ⓡ Дверная ручка 28

i Уведомление

Внешний вид некоторых моделей может незначительно отличаться от изображения. Ориентируйтесь на фактическую комплектацию Вашего автомобиля.



Интерьер салона

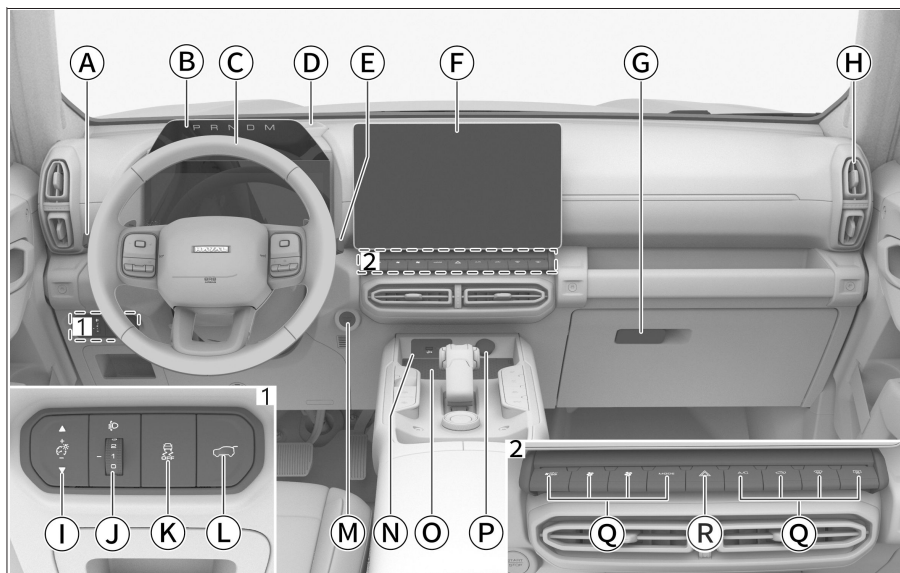

B64941DBA271

- А Комбинированный переключатель управления освещением 68
- Б Виртуальная приборная панель 198
- В Многофункциональное рулевое колесо с кнопками (в зависимости от комплектации):
 - Система адаптивного круиз-контроля 178
 - Система интеллектуального круиз-контроля 182
 - Управление мультимедийной системой 225
 - Управление комбинацией приборов 198
- Г Перчаточный ящик 91
- Д Система проекционного дисплея 196
- Е Комбинированный переключатель стеклоочистителей 74
- Ж Регулятор яркости комбинации приборов 72
- З Регулятор корректора фар 72
- И Выключатель электронной системы стабилизации 191
- Й Регулятор системы климат-контроля 79
- К Кнопка двери багажного отделения 34
- Л Выключатель питания/зажигания 115
- М USB-разъемы 220
- Н Система беспроводной зарядки мобильного телефона 88
- О Разъемы питания 95
- П Кнопка системы климат-контроля 79
- Р Кнопка аварийной световой сигнализации 71
- С Кнопка системы климат-контроля 79
- Т Кнопка аварийной световой сигнализации 71





Оглавление

- | | |
|---|--|
| 1 Эксплуатация | В данной главе приводятся инструкции по эксплуатации ключей, дверей, окон, сидений и другого оборудования. |
| 2 Управление автомобилем | В данной главе описываются процедуры запуска двигателя и переключения передач, показания приборов и прочая информация, имеющая отношение к управлению автомобилем. |
| 3 Мультимедийная система | В данной главе приводится информация, связанная с мультимедийной системой: звонки по Bluetooth, системные настройки и т. п. |
| 4 Безопасность | В данной главе описываются иммобилайзер, ремни безопасности и другие компоненты системы безопасности. |
| 5 Действия в экстренных ситуациях | В данной главе приводятся инструкции по устранению неисправностей: замена колеса, запуск двигателя от аккумулятора другого автомобиля и т. д. |
| 6 Техническое обслуживание автомобиля | В данной главе приводится описание процедур регулярного осмотра, планового технического обслуживания и ухода за автомобилем. |
| 7 Гарантийное обслуживание | Включает в себя регистрационную карту информации об автомобиле, гарантийную информацию и прочие данные. |
| 8 Программа сервисной поддержки постгарантийного обслуживания | Программа сервисной поддержки постгарантийного обслуживания |
| 9 Технические данные | Информация о параметрах всего автомобиля, о регистрационном номере автомобиля и т. д. |

Эксплуатация

Ключи.....	22	Аварийная разблокировка.....	38
Информация о ключах.....	22	Окна.....	40
Описание кнопок.....	22	Переключатель стеклоподъёмника двери водителя.....	40
Извлечение механического ключа.....	24	Переключатели стеклоподъёмников дверей пассажиров.....	41
Замена элемента питания ключа.....	25	Функция защиты от перегрева.....	42
Замки дверей.....	27	Функция защиты от защемления.....	42
Настройки замков дверей.....	27	Функция задержки.....	42
Блокировка и разблокировка с помощью системы интеллектуального доступа в автомобиль.....	28	Комфортное закрытие.....	42
Блокировка и разблокировка кнопками ключа.....	29	Сброс программы управления.....	43
Блокировка и разблокировка кнопкой центрального управления замками.....	30	Настройки окон.....	43
Разблокировка при помощи внутренней ручки.....	30	Солнцезащитные шторки окон задних дверей.....	44
Блокировка и разблокировка механическим ключом.....	30	Люк в крыше.....	45
Аварийная блокировка.....	31	Открытие и закрывание люка.....	45
Детский замок.....	31	Открытие и закрывание солнцезащитной шторки.....	46
Автоматическая повторная блокировка.....	32	Функция совместного управления.....	47
Автоматическая разблокировка при столкновении.....	32	Функция защиты от перегрева.....	47
Дверь багажного отделения.....	33	Функция защиты от защемления.....	47
Дверь багажного отделения без электропривода.....	33	Комфортное закрытие.....	47
Дверь багажного отделения с электроприводом и сенсором.....	34	Функция автоматического закрывания.....	48
		Сброс программы управления.....	48
		Капот.....	49
		Открытие.....	49
		Закрывание крышки капота.....	49
		Заправка топливом.....	51
		Способ заправки.....	51
		Информация о топливе.....	52

Сиденья.....	53	Корректор фар	72
Настройка сидений.....	53	Корректор яркости комбинации приборов.....	72
Подголовники	55	Дневные ходовые огни	72
Сиденья с электроприводом.....	56	Лампа для чтения	72
Сиденья переднего ряда с ручной регулировкой.....	57	Боковые потолочные плафоны.....	73
Настройка сидений заднего ряда.....	58	Освещение багажного отделения	73
Зеркала заднего вида	59	Управление	
Салонное зеркало заднего вида с ручным управлением функцией затемнения.....	59	стеклоочистителями.....	74
Салонное зеркало заднего вида с автоматическим управлением функцией затемнения.....	59	Очиститель ветрового стекла.....	74
Регулировка наружных зеркал заднего вида.....	60	Очиститель заднего стекла	78
Настройка наружных зеркал заднего вида	60	Система климат-контроля	82
Обогрев наружных зеркал заднего вида.....	61	Панель управления системой климат-контроля.....	79
Рулевое колесо	62	Интерфейс системы климат-контроля.....	81
Способы регулировки.....	62	Управление системой климат-контроля.....	86
Функция подогрева.....	62	Дефлекторы системы климат-контроля.....	87
Звуковой сигнал	63	Вентиляция отделения для хранения	87
Рейлинги	64	Система беспроводной зарядки мобильного телефона	88
Управление освещением	66	Использование	88
Настройки освещения	66	Оснащение салона	91
Комбинированный переключатель управления освещением....	68	Солнцезащитный козырек	91
Аварийная световая сигнализация	71	Косметическое зеркало.....	91
Вспомогательная подсветка передними противотуманными фарами	71	Перчаточный ящик	91
		Отделения для хранения.....	92
		Подстаканники передних сидений.....	92
		Подстаканники задних сидений.....	93

Отделения для бутылок.....	94
Крючок.....	94
Шторка	94
Разъемы питания.....	95

Управление автомобилем

Правила управления автомобилем.....	99
Перед началом движения.....	99
Во время движения	100
Меры предосторожности для пассажиров.....	103
Остановка и стоянка автомобиля.....	104
Экономичное вождение.....	104
Рекомендации по управлению автомобилем в неблагоприятных условиях.....	106
Вождение в условиях тумана ...	106
Вождение в условиях дождя	106
Преодоление затопленного участка (брода).....	107
Управление автомобилем в жаркое время года.....	108
Управление автомобилем в холодное время года.....	109
Рекомендации по управлению автомобилем в период обкатки ...	113
Обкатка нового автомобиля	113
Шины	113
Тормозные колодки	113
Режим питания.....	115
Режим питания.....	115
Запуск и выключение автомобиля.....	116
Запуск автомобиля.....	116
Выключение автомобиля.....	117

Стояночный тормоз	118
Меры предосторожности.....	118
Электромеханический стояночный тормоз.....	118
Управление переключением передач.....	121
Описание передач.....	121
Переключение передач.....	122
Аварийная разблокировка передачи Р.....	123
Функция плавного старта.....	124
Начало движения	124
Остановка.....	126
Режимы вождения.....	127
Переключение режимов.....	137
Меры предосторожности при вождении полноприводного автомобиля.....	128
Движение с прицепом.....	130
Советы по буксировке прицепа.....	130
Советы по вождению.....	130
Место установки тягово-сцепного устройства.....	131
Технические параметры.....	132
Упрощенная система круиз-контроля на бездорожье.....	134
Внедорожный режим.....	136
Экспертный режим.....	138
Описание режима.....	138
Включение режима.....	138
Режимы усилителя рулевого управления.....	139
Блокировка дифференциала	140
Общие сведения о блокировке дифференциала.....	140

Блокировка дифференциала заднего моста с электронным управлением	140	Система мониторинга слепых зон	171
Системы помощи при парковке ...	143	Система помощи при движении по полосе.....	173
Датчики систем помощи при парковке.....	143	Система распознавания дорожных знаков	176
Настройки системы	147	Система адаптивного круиз-контроля.....	178
Система предупреждения об угрозе столкновения.....	148	Система интеллектуального круиз-контроля	182
Система кругового обзора	149	Система помощи при движении на спуске.....	187
Интегрированная автоматическая система парковки	150	Системы помощи при вождении	189
Система помощи при движении задним ходом	154	Меры предосторожности при использовании систем помощи при вождении	189
Ограничитель скорости	157	Антиблокировочная тормозная система	189
Система контроля давления в шинах.....	160	Электронная система распределения тормозных усилий	190
Описание системы	160	Система помощи при экстренном торможении	190
Функция мониторинга.....	161	Противобусовочная система.....	190
Оповещения.....	161	Система предотвращения опрокидывания.....	191
Система контроля усталости водителя.....	162	Система смягчения вторичного столкновения	191
Описание системы	162	Система помощи при трогании на подъеме.....	191
Способ использования.....	162	Система электроусилителя рулевого управления.....	191
Система круиза-контроля	163	Электронная система стабилизации автомобиля	191
Описание системы.....	163		
Способ применения.....	163		
Интеллектуальные системы помощи при вождении.....	165		
Датчики интеллектуальных систем помощи при вождении.....	165		
Система помощи при движении вперед.....	168		

Вспомогательная система динамической стабилизации.....	192
Система снижения токсичности отработавших газов.....	194
Полезная информация.....	194
Датчик кислорода.....	194
Каталитический нейтрализатор.....	194
Турбокомпрессор.....	195
Система контроля паров топлива.....	195
Система рециркуляции картерных газов	195
Система диагностики автомобиля.....	195
Система проекционного дисплея.....	196
Описание системы.....	196
Использование	196
Комбинация приборов.....	198
Общие сведения о комбинации приборов.....	198
Управление комбинацией приборов.....	198
Индикаторы комбинации приборов.....	202
Система управления питанием... ..	212
Описание системы.....	212
Информация, обязательная к ознакомлению.....	213

Мультимедийная система

Меры предосторожности.....	216
Меры предосторожности.....	216
Использование.....	216
Радиоприемник.....	217
USB-накопители	217
Bluetooth	217
Описание элементов приборной панели.....	218
Кнопки на рулевом колесе	218
Подключение внешних устройств	220
Описание дисплея.....	223
Индикаторы состояния дисплея.....	223
Описание функций.....	225
Домашняя страница.....	225
Панель быстрого доступа	226
Системные настройки.....	227
Источники воспроизведения... ..	236
Яндекс Музыка.....	238
Яндекс Навигатор	239
Связь	242
Подключение мобильного телефона	243
I-Space	245

Безопасность

Ремни безопасности	248
Меры предосторожности.....	248
Правильное пристегивание ремнем безопасности.....	250
Ремни безопасности с преднатяжителями	250

Использование трехточечных ремней безопасности.....	252	Подъем автомобиля.....	275
Регулирование высоты ремня безопасности передних сидений.....	252	Точки подъема автомобиля.....	275
Подушки безопасности.....	253	Запасное колесо	277
Меры предосторожности.....	253	Сведения о запасном колесе	277
Подушки безопасности.....	254	Место хранения.....	277
Фронтальные подушки безопасности.....	255	Снятие и установка.....	278
Шторки безопасности.....	257	Замена колеса	279
Боковые подушки безопасности.....	258	Признаки повреждения шин....	279
Детские удерживающие системы	260	Подготовка перед заменой запасного колеса.....	279
Указания по безопасной эксплуатации детских кресел.....	260	Снятие поврежденного колеса.....	280
Точки крепления детских кресел.....	261	Установка запасного колеса.....	281
Рекомендуемые типы детских кресел.....	262	Действия в случае аварии.....	283
Установка детского кресла.....	263	Действия при дорожно-транспортном происшествии....	283
Противоугонная система автомобиля.....	265	Действия при застревании или опрокидывании автомобиля....	283
Описание системы	265	Запуск двигателя от аккумулятора другого автомобиля.....	285
Способ использования.....	265	Признаки низкого заряда аккумуляторной батареи.....	285
Система отсечки топлива при столкновении	266	Запуск двигателя от аккумуляторной батареи другого автомобиля.....	285
Регистратор данных о событиях..	267	Перегрев двигателя.....	287
Действия в экстренных ситуациях		Буксировка.....	289
Комплект бортового инструмента.....	274	Буксировка с помощью специализированной техники...289	
Место размещения.....	274	Буксировочный крюк.....	290
		Буксировочный трос	291
		Буксировка при поломке автомобиля	291
		Действия при застревании автомобиля	292

Сервисные и аварийно-спасательные системы.....	294
Связь с оператором сервисной службы.....	294
Система экстренного вызова.....	294

Техническое обслуживание автомобиля

Необходимость технического обслуживания автомобиля	298
Моторный отсек.....	299
Меры предосторожности.....	299
Компоновка моторного отсека.....	300
Моторное масло	301
Охлаждающая жидкость.....	302
Тормозная жидкость	303
Стеклоомывающая жидкость.....	304
Радиатор, вентилятор.....	304
Аккумуляторная батарея.....	304
Предупреждающие наклейки и обозначения.....	305
Предупреждающие наклейки в моторном отсеке.....	305
Предупреждающая маркировка расширительного бачка.....	305
Предупреждающие наклейки на аккумуляторной батарее.....	305
Замена деталей.....	307
Замена предохранителей.....	307
Замена щеток очистителя ветрового стекла.....	308
Замена щетки очистителя заднего стекла	310

Техническое обслуживание фар.....	310
Обслуживание автомобиля.....	312
Защитная пленка на новом автомобиле.....	312
Уход за шинами	312
Уход за люком	316
Уход за кузовом.....	317
Уход за салоном.....	320
Меры по предотвращению коррозии.....	324
Длительное хранение автомобиля.....	325
График планового технического обслуживания	326
Программа «Помощь на дороге».....	329
Свидетельство о прохождении планового технического обслуживания	330

Гарантийное обслуживание

Общие положения.....	336
Гарантия на новый автомобиль	338
Сведения о гарантийных обязательствах.....	339
Антикоррозийная гарантия на кузов и лакокрасочное покрытие.....	342
Осмотр кузова	343
Гарантия на запасные части	346
Условия распространения гарантийного обслуживания	347
Обязанности владельца автомобиля.....	350
Регистрационная карточка с информацией об автомобиле	353

Карточка регистрации смены владельца	357
Карточка замены одометра.....	359
Предпродажная подготовка.....	362

Программа сервисной поддержки постгарантийного обслуживания

Программа сервисной поддержки постгарантийного обслуживания ...	364
--	-----

Технические данные

Идентификация автомобиля	366
Идентификационный номер транспортного средства.....	366
Номер двигателя.....	367
Параметры автомобиля.....	368
Динамические параметры	368
Технические характеристики шин.....	368
Параметры колес	368
Параметры тормозной системы.....	369
Параметры масел и жидкостей.....	369
Параметры сидений	371



1

Эксплуатация

Ключи	22
Замки дверей.....	27
Дверь багажного отделения.....	33
Окна	40
Люк в крыше.....	45
Капот.....	49
Заправка топливом.....	51
Сиденья.....	53
Зеркала заднего вида	59
Рулевое колесо.....	62
Рейлинги.....	64
Управление освещением ...	66
Управление стеклоочистителями.....	74
Система климат-контроля...79	
Система беспроводной зарядки мобильного телефона.....	88
Оснащение салона.....	91

Ключи

1

Эксплуатация

Оснащение автомобиля

Обратите внимание на то, что в настоящем руководстве описывается стандартное оборудование данной серии автомобилей, оборудование, входящее в комплектацию согласно национальным стандартам, а также специальное оборудование, предназначенное для конкретной модели автомобиля. Поэтому некоторые виды и функции оборудования, описанные в настоящем руководстве, могут не входить в комплектацию Вашего автомобиля или использоваться в автомобилях, выпускаемых только для определенных рынков. Информацию о комплектации Вашего автомобиля Вы можете найти в документах, предоставленных при его покупке, или запросить ее у авторизованного дилера.

Информация о ключах

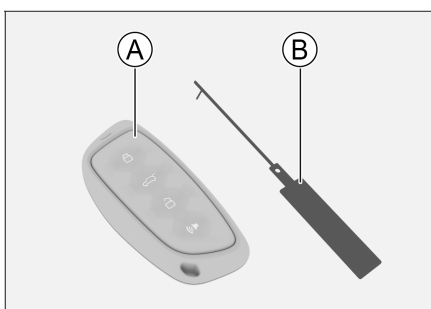

0B4C41FE9599

- Ⓐ Смарт-ключ
- Ⓑ Бирка с номером ключа

ⓘ Уведомление

› Храните ключ и бирку надлежащим образом. Это связано с тем, что бирка с номером ключа содержит код, используемый для получения нового

механического ключа, и только с этим кодом можно запросить механический ключ в сервисной центре.

- › При продаже или передаче автомобиля бирку необходимо передать новому владельцу.

ⓘ Внимание

Смарт-ключ содержит электронные компоненты. Во избежание их повреждения необходимо соблюдать следующие инструкции:

- › Не оставляйте ключ в месте, подвергнутом воздействию тепла, например, на приборной панели.
- › Не разбирайте ключ без необходимости.
- › Не используйте ключ для нанесения ударов по другим предметам, не допускайте его падения.
- › Не погружайте ключ в воду и не обрабатывайте его в ультразвуковом очистителе.
- › Не оставляйте ключ рядом с устройствами, излучающими электромагнитные волны, например, с мобильными телефонами.

Описание кнопок

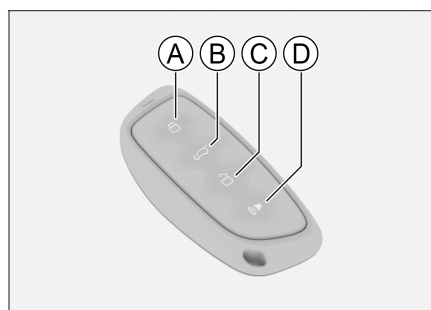

7B39FD78A56B

- Ⓐ Кнопка блокировки
- Ⓑ Кнопка управления дверью багажного отделения
- Ⓒ Кнопка разблокировки
- Ⓓ Кнопка поиска автомобиля

Кнопка блокировки

При нажатии на кнопку блокировки все двери автомобиля, включая дверь багажного отделения, будут заблокированы. В этом случае аварийная световая сигнализация мигнет 1 раз (или раздастся звуковой сигнал).

Через центральный дисплей **【Автомобиль】** → **【Снаружи а/м】** → **【Блокировка дверей】** можно настроить параметры подачи сигнала при блокировке дверей.

i Уведомление

Если при блокировке дверей аварийная световая сигнализация не мигает (или звуковой сигнал не срабатывает), убедитесь, что все двери, включая дверь багажного отделения, закрыты.

Кнопка разблокировки

Нажатие этой кнопки разблокирует все двери, включая дверь багажного отделения. В этом случае аварийная световая сигнализация мигнет 2 раза.

i Уведомление

Режим разблокировки можно настроить через центральный дисплей **【Автомобиль】** → **【Снаружи а/м】** → **【Блокировка дверей】**.

- › Если установлено значение **【Водительская дверь】**, то при нажатии кнопки разблокируется только дверь водителя.
- › При нажатии **【Все двери】**, все двери будут разблокированы.

Кнопка поиска автомобиля

Чтобы быстрее найти припаркованный автомобиль при заблокированных дверях и двери багажного отделения, нажмите кнопку поиска.

Когда раздастся звуковой сигнал автомобиля, повторно нажмите на кнопку, чтобы выключить функцию поиска.

Через центральный дисплей **【Автомобиль】** → **【Освещение】** → **【Оповещение о поиске автомобиля】** можно настроить способ оповещения для функции поиска автомобиля.

Кнопка управления дверью багажного отделения (без электропривода)

Нажмите расположенную на ключе кнопку управления дверью багажного отделения, затем в течение 30 секунд нажмите на переключатель двери багажного отделения, одновременно потяните дверь багажного отделения наружу.

Кнопка управления дверью багажного отделения (с электроприводом и сенсором)

Нажмите расположенную на ключе кнопку управления дверью багажного отделения 2 раза в течение 2 секунд. Дверь автоматически откроется.

Когда дверь открыта, повторно нажмите кнопку для ее закрывания.

A Внимание

- › Не изменяйте по своему усмотрению частоту передачи, не увеличивайте мощность передачи (в том числе с помощью дополнительных усилителей мощности), не используйте внешнюю антенну или иные передающие антенны.
- › Использование смарт-ключа не должно создавать помехи для официальных служб радиосвязи. Если Вы обнаружите, что создаете помехи, прекратите его

Ключи

использование и примите необходимые меры по их устранению. После этого продолжить использование смарт-ключа.

› Во время использования ключа на его работу способно влиять различное радиооборудование, что может привести к временным сбоям в работе его функций.

1

Эксплуатация

Извлечение механического ключа

Выполняйте все операции сухими руками — влага может вызвать коррозию элемента питания.

1. С помощью небольшой отвертки с плоским наконечником, обернутым тканью, подденьте крышку в месте, указанном стрелкой на рисунке.



2. Когда фиксация ослабнет, продолжайте аккуратно перемещать отвертку вдоль стыка влево и вправо, чтобы снять заднюю крышку.



3. Выдвиньте механический ключ наружу и извлеките его.



4. С помощью плоской отвертки аккуратно подденьте и снимите заднюю крышку ключа.

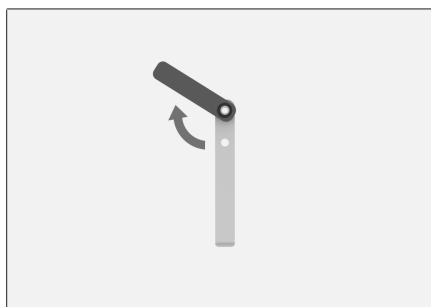

i Уведомление

Ручка механического ключа может поворачиваться только в одном направ-

лении и имеет максимальный угол открытия около 135°.

Замена элемента питания ключа

⚠ Предупреждение

В смарт-ключе установлен элемент питания таблеточного типа.

- › Элементы питания, используемые в автомобильных ключах, представляют опасность, поэтому всегда должны храниться в недоступном для детей месте, независимо от того, новые они или использованные.
- › При проглатывании или попадании в любую часть тела элемент питания может стать причиной серьезной или смертельной травмы в течение не более 2 часов.
- › При подозрении, что элемент питания был проглочен или попал внутрь организма, немедленно обратитесь за медицинской помощью.
- › Утилизируйте использованные элементы питания в соответствии с местным законодательством. Неправильная утилизация использованных элементов питания может нанести вред окружающей среде.

⚠ Внимание

- › Выполняйте все операции сухими руками — влага может вызвать коррозию элемента питания.

- › Смарт-ключ содержит электронные компоненты, в связи с этим его необходимо защищать от ударов, воздействия высокой температуры, солнца, жидкостей, влаги, коррозии и т. п.
- › Не трогайте и не перемещайте компоненты ключа.
- › Соблюдайте полярность элемента питания.
- › При замене элемента питания будьте внимательны, не потеряйте детали.

1. Для извлечения механического ключа выполните следующие действия: (▷ Стр. 24)
2. С помощью небольшой отвертки с плоским наконечником слегка подденьте старый элемент питания и извлеките его.



E229C7D79336

Ключи

3. Установите новый элемент питания, соблюдая положение и полярность старого элемента.

1

Эксплуатация



BB11D8BFDCF7

При установке элемента питания его положительный полюс должен быть обращен вниз.

Тип элемента питания: CR2032

4. Соберите ключ и проверьте работоспособность его кнопок.

Оснащение автомобиля

Обратите внимание на то, что в настоящем руководстве описывается стандартное оборудование данной серии автомобилей, оборудование, входящее в комплектацию согласно национальным стандартам, а также специальное оборудование, предназначенное для конкретной модели автомобиля. Поэтому некоторые виды и функции оборудования, описанные в настоящем руководстве, могут не входить в комплектацию Вашего автомобиля или использоваться в автомобилях, выпускаемых только для определенных рынков. Информацию о комплектации Вашего автомобиля Вы можете найти в документах, предоставленных при его покупке, или запросить ее у авторизованного дилера.

Настройки замков дверей

Выполнить настройку параметров блокировки дверей можно через дисплей мультимедийной системы, выбрав **【Автомобиль】** → **【Снаружи а/м】** → **【Блокировка дверей】**.

- › **【Режим разблокировки ключом】** позволяет установить, какие двери будут разблокированы при использовании ключа.

Если выбрана опция **【Все двери】**, то при использовании ключа будут разблокированы все двери автомобиля.

Если выбрана опция **【Водительская дверь】**, то при использовании ключа будет разблокирована только дверь водителя. Если при этом еще раз нажать кнопку разблокировки, то разблокируются все двери автомобиля.

- › **【Автоматическая разблокировка при приближении к автомобилю】**: включение или выключение функции.

После включения функции подойдите к автомобилю со смарт-ключом, и, когда Вы будете находиться на расстоянии около 1,5 м от ручек передних дверей, лампы аварийной световой сигнализации мигнут 2 раза, и все двери, включая дверь багажного отделения, будут автоматически разблокированы.

i Уведомление

- › Если Вы подошли к автомобилю, но не собираетесь разблокировать двери, они могут разблокироваться автоматически. В таком случае, перед тем как уйти, убедитесь, что двери заперты.
- › Если все двери, включая дверь багажного отделения, заблокированы, функция автоматической разблокировки при приближении отключится примерно через 48 часов. В этом случае используйте другие способы разблокировки дверей.

Замки дверей

1

Эксплуатация

- › **【Автоматическая блокировка при покидании автомобиля】** : включение или выключение функции.
Когда функция включена и все двери, включая дверь багажного отделения, полностью закрыты, после того как Вы отойдете со смарт-ключом на расстояние около 2,5 м от ручек передних дверей, лампы аварийной световой сигнализации мигнут 1 раз (или прозвучит звуковой сигнал), и все двери и дверь багажного отделения будут автоматически заблокированы.

i Уведомление

Прежде чем покинуть автомобиль, проверьте все двери и дверь багажного отделения. Если они закрыты не полностью, блокировка не будет выполнена.

- › **【Открытие двери багажного отделения с помощью датчика】** : когда функция включена и у Вас есть при себе смарт-ключ, сделайте движение ногой в зоне обнаружения под задним бампером, чтобы открыть дверь багажного отделения с электроприводом.
- › **【Разблокировка при выключении двигателя】** : если функция включена, двери автоматически разблокируются при переключении питания в режим OFF, когда автомобиль заблокирован.

- › **【Сигнал блокировки】** : настройка способа оповещения при блокировке дверей автомобиля.

Блокировка и разблокировка с помощью интеллектуальной системы доступа в автомобиль

При наличии смарт-ключа можно заблокировать и разблокировать двери автомобиля с помощью интеллектуальной системы доступа в автомобиль.

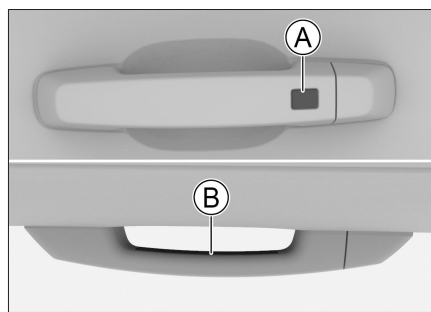

5E6AC26018A7

- Ⓐ Датчик блокировки
- Ⓑ Датчик разблокировки

Порядок разблокировки

Прикоснитесь к датчику разблокировки, чтобы разблокировать все двери автомобиля, включая дверь багажного отделения. При этом указатели поворота мигнут 2 раза.

i Уведомление

Через центральный дисплей **【Автомобиль】** → **【Снаружи а/м】** → **【Блокировка дверей】**, можно настроить режим разблокировки.

- › Если установлено значение **【Водительская дверь】**, то при использовании смарт-ключа для разблокировки замков дверей будет разблокирована только дверь водителя. В этом случае, чтобы разблокировать другие двери, откройте дверь водителя или нажмите кнопку разблокировки смарт-ключа еще раз.
- › Если установлено значение **【Все двери】**, при разблокировке замков дверей с помощью смарт-ключа разблокируются все двери.

Порядок блокировки

Прикоснитесь к датчику блокировки, чтобы заблокировать все двери автомобиля, включая дверь багажного отделения. При этом указатели поворота мигнут 1 раз.

Через центральный дисплей **【Автомобиль】**→**【Снаружи а/м】**→**【Напоминание о блокировке】** можно настроить способ напоминания о блокировке автомобиля.

i Уведомление

Если при блокировке дверей указатели поворота не мигают, убедитесь, что все боковые двери и дверь багажного отделения полностью закрыты.

i Уведомление

- › Дверями можно управлять только при обнаружении смарт-ключа.
- › Не следует одновременно выполнять действия по блокировке и разблокировке.

- › Действия по блокировке или разблокировке дверей могут быть неудачными, если выполняются рукой в перчатке.
- › Радиоволны интеллектуальной системы доступа в автомобиль довольно слабые, и наличие вблизи какого-либо аудиооборудования или препятствий может помешать установлению связи между смарт-ключом и автомобилем, из-за чего система не сможет нормально работать.
- › После каждой успешной блокировки или разблокировки дверей автомобиля интеллектуальная система доступа прекращает работу на 3 секунды.
- › После мойки автомобиля в холодное время года очень важно как можно скорее удалить остатки воды из зазоров наружных ручек дверей. Вода может замерзнуть в механизме ручки и вызвать ее заклинивание. В частности, после того, как Вы потянули за ручку двери, механизм может не встать на место, и дверь не закроется должным образом. Если возникла такая проблема, несколько раз потяните за ручку двери, чтобы удалить лед.

Блокировка и разблокировка кнопками ключа

См. Описание кнопок ключа.

(▷ Стр. 22)

Замки дверей

Блокировка и разблокировка кнопкой центрального управления

1

Эксплуатация



C9C58CCC6368

Кнопка центрального замка находится на двери со стороны водителя. Нажатием кнопки центрального управления замками можно заблокировать или разблокировать все двери автомобиля.

Индикатор кнопки горит, показывая, что двери заблокированы.

Если индикатор кнопки не светится, это значит, что двери разблокированы.

Разблокировка при помощи внутренней ручки

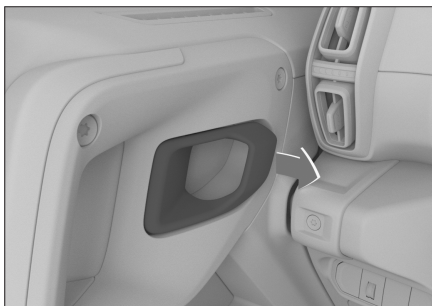

1E7B48C661F5

Если потянуть за внутреннюю ручку заблокированной двери, дверь разблокируется; если потянуть еще раз— дверь откроется.

i Уведомление

Открывая заднюю боковую дверь с помощью внутренней ручки, убедитесь, что детский замок отключен. В противном случае дверь не откроется.

Блокировка и разблокировка механическим ключом

1. Открывая заднюю боковую дверь с помощью внутренней ручки, убедитесь, что детский замок отключен. В противном случае дверь не откроется.

Для получения информации о доступе к механическому ключу см. Раздел «Извлечение механического ключа». (▷ Стр. 24)

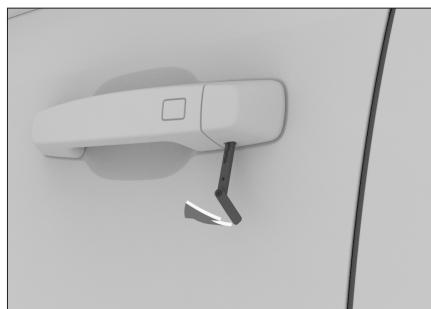

55E1D73B9117

2. Вставьте механический ключ в скважину замка двери и поверните его, чтобы заблокировать или разблокировать дверь.

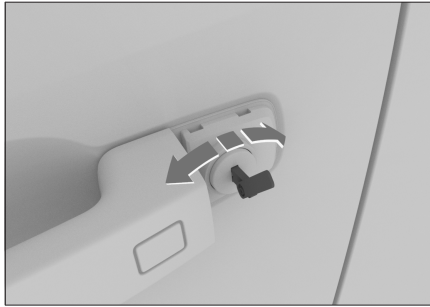

25104FC60DB9

i Уведомление

При открывании двери механическим ключом может сработать противогонная сигнализация.

Аварийная блокировка

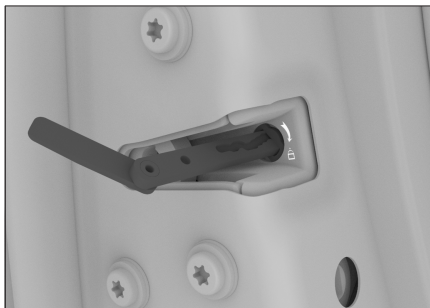

841E4939F66C

Дверь со стороны переднего пассажира и задние двери оснащены устройствами аварийной блокировки.

Вставьте механический ключ в аварийное отверстие замка двери, поверните его в направлении стрелки на отверстии аварийного замка и закройте дверь. Дверь заблокируется. Для получения информации о доступе к механическому ключу см. раздел «Извлечение механического ключа». (▷ Стр. 24)

i Уведомление

Необходимость использования этого способа блокировки означает, что электронная система блокировки двери неисправна. Следует незамедлительно обратиться в сервисный центр для проведения осмотра и ремонта.

Детский замок

Из соображений безопасности рекомендуется перевозить детей на задних сиденьях. Задние двери оснащены детскими замками, предотвращающими случайное открывание двери.



7D9FEC3D8C5D

Замки дверей

1

Эксплуатация

Вставьте механический ключ в замок и поверните его в указанном направлении для активации детского замка. Чтобы выключить детский замок, поверните механический ключ в обратном направлении.

Для получения информации о доступе к механическому ключу см. раздел «Извлечение механического ключа».

(▷ Стр. 24)

Предупреждение

Детские замки установлены только на задних дверях. Если ребенок сидит сзади один, активируйте детские замки с обеих сторон, чтобы исключить случайное открывание дверей.

Уведомление

Перед началом движения убедитесь, что все двери, включая дверь багажного отделения, полностью закрыты.

Автоматическая повторная блокировка

После успешной разблокировки дверей автомобиля и двери багажного отделения путем прикосновения к датчику на ручке или нажатия кнопки на ключе, двери автоматически заблокируются снова, если в течение определенного времени не произойдет изменений в режиме питания или состоянии дверей.

Автоматическая разблокировка при столкновении

Если выключатель зажигания находится в режиме ON и система фиксирует столкновение, все двери будут автоматически разблокированы.

Дверь багажного отделения

Дверь багажного отделения без электропривода

Открытие

- › Когда двери автомобиля разблокированы, нажмите на переключатель на двери багажного отделения, потянув его вверх.

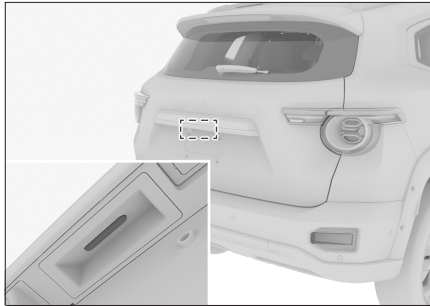

AB71E7EDACA1

- › Имея при себе смарт-ключ, нажмите на переключатель на двери багажного отделения, одновременно потянув ее наружу.
- › Когда выключатель зажигания находится в режиме OFF, нажмите и удерживайте кнопку управления дверью багажного отделения на ключе. Затем, в течение 30 секунд удерживая переключатель на двери багажного отделения в нажатом положении, потяните дверь наверх.

Закрывание



67E6FE816C0E

1. Потяните за ручку двери багажного отделения, затем опустите ручку до полного закрывания двери.
2. Нажмите на дверь багажного отделения, чтобы полностью ее закрыть.

⚠ Предупреждение

- › При закрывании двери багажного отделения вручную обязательно нажмите на дверь снаружи, чтобы закрыть ее полностью. Закрывая дверь багажного отделения с помощью дополнительной ручки, можно прищемить руку и получить серьезную травму.
- › Движение автомобиля с открытой дверью багажного отделения запрещено.
- › Запрещено перевозить людей в багажном отделении.
- › Если поблизости от двери багажного отделения есть люди, при ее открытии и закрытии следует убедиться в их безопасности.
- › При закрытии двери багажного отделения следите, чтобы Ваши вещи, например, сумка или галстук не оказались зажатыми.
- › Не позволяйте детям управлять дверью багажного отделения во избежание случайных травм.

⚠ Внимание

- › При открывании/закрывании двери багажного отделения не прилагайте чрезмерных усилий, так как это может привести к повреждению двери багажного отделения и заднего бампера.
- › Будьте особенно осторожны, открывая дверь багажного отделения при сильном ветре. Под воздействием сильного ветра дверь может раскрыться слишком широко и деформироваться.

1

Эксплуатация

Дверь багажного отделения

1

Эксплуатация

- › Если дверь багажного отделения примерзла или покрыта снегом и льдом, не пытайтесь открыть ее. Включите обогрев, температура в салоне повысится и можно будет открыть дверь.
- › Если необходимо срочно открыть дверь багажного отделения, можно с помощью теплой воды растопить лед, после чего попытаться открыть дверь.
- › Не устанавливайте и не наклеивайте на упор двери багажного отделения никакие украшения.
- › Не тяните дверь багажного отделения в стороны, это может привести к искривлению и деформации упора.

i Уведомление

- › При температуре окружающей среды ниже 0°C упоры двери багажного отделения могут оказаться не в состоянии открыть дверь автоматически. В этом случае можно вручную поднять дверь, чтобы открыть ее.
- › Не устанавливайте тяжелые аксессуары на дверь багажного отделения. Это может привести к тому, что упоры не смогут поддерживать ее надлежащим образом.
- › Плавное движение упора двери багажного отделения требует применения смазки, поэтому возле пылезащитного чехла упора могут быть масляные пятна. Это является нормальным явлением.

Дверь багажного отделения с сенсорным управлением

Открытие

В целях безопасности открывайте и закрывайте дверь багажного отделения, только когда автомобиль неподвижен. Дверь багажного отделения можно открыть следующими способами:

- › После разблокировки автомобиля нажмите кнопку двери багажного отделения на комбинированном переключателе с левой стороны приборной панели.

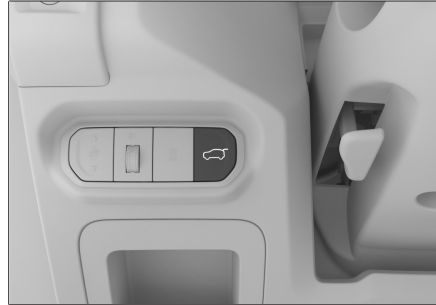

C896EB984882

- › После разблокировки автомобиля нажмите сенсорную кнопку в ручке двери багажного отделения.

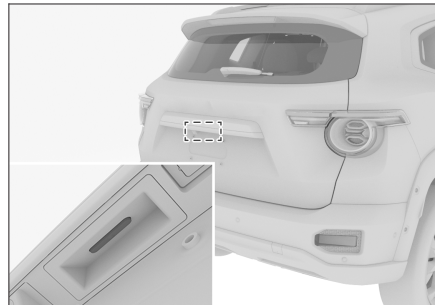

AB71E7EDACA1

- › Имея при себе смарт-ключ, нажмите сенсорную кнопку в ручке двери багажного отделения.
- › Когда выключатель зажигания установлен режим OFF, в течение 2 секунд дважды нажмите кнопку управления дверью багажного отделения на ключе. Функцию сенсорного открывания двери багажного отделения можно

Дверь багажного отделения

включить или выключить через дисплей мультимедийной системы в меню **【Автомобиль】** → **【Снаружи автомобиля】** → **【Замки дверей】**.

Имея при себе смарт-ключ, проведите ногой перед собой под задним бампером в зоне расположения датчика.



A857EBD6A7BD

Закрывание

Дверь багажного отделения можно закрыть следующими способами:

- › Нажмите кнопку закрывания на двери багажного отделения.



5338827A3E2A

- › Нажмите кнопку двери багажного отделения на комбинированном переключателе с левой стороны приборной панели.

- › Когда выключатель зажигания находится в режиме OFF, нажмите кнопку управления дверью багажного отделения на ключе.

- › Сделайте движение ногой вперед под задним бампером в зоне расположения датчика.

i Уведомление

- › Проведите ногой так, чтобы передняя часть стопы оказалась на 10 см ниже бампера, но не касалась его, и быстро уберите ногу. Если движение ногой не будет соответствовать этим условиям, датчик не работает.
- › При движении ногой под бампером в горизонтальном направлении датчик двери багажного отделения может не работать.
- › Если движение ногой будет слишком медленным, датчик двери багажного отделения может не сработать. В этом случае совершите более быстрое движение ногой.
- › Если после нескольких движений ногой дверь багажного отделения по-прежнему не открывается, подождите некоторое время и повторите попытку.
- › Если у Вас нет с собой смарт-ключа, поднесите ногу к зоне обнаружения датчика под задним бампером и выполните движение, похожее на удар. Это также позволит закрыть дверь багажного отделения.

Дверь багажного отделения

1

Эксплуатация

⚠ Внимание

При использовании устройства для мойки автомобиля или моечной машины высокого давления убедитесь в том, что смарт-ключ находится вне зоны обнаружения датчика двери багажного отделения, во избежание случайного открытия двери.

⚠ Предупреждение

- › Выполняйте движение ногой только в пределах диапазона обнаружения датчика. В противном случае можно обжечься о выхлопную трубу.
- › При выполнении движений ногой прочно стойте на земле и держитесь на достаточном расстоянии от задней части автомобиля. В некоторых случаях (например, на льду) Вы можете потерять равновесие.
- › В следующих случаях не берите с собой смарт-ключ во избежание случайного открывания или закрывания двери багажного отделения:
При размещении или поднятии предметов позади автомобиля.
При выполнении работ по техническому обслуживанию, таких как полировка задней части автомобиля.

⚠ Предупреждение

- › Дверь багажного отделения остановится в текущем положении, если во время открывания или закрывания нажать кнопку управления дверью багажного отделения. Перед поездкой убедитесь, что дверь багажного отделения полностью закрыта.
- › В случае когда Вы закрываете дверь багажного отделения вручную, нажмите на нее снаружи, чтобы закрыть ее полностью.
Закрывая дверь багажного отделения с помощью дополнительной ручки, можно прищемить руку и получить серьезную травму.
- › Движение автомобиля с открытой дверью багажного отделения запрещается.
- › Запрещается перевозить людей в багажном отделении.
- › Если поблизости от двери багажного отделения есть люди, при ее открытии и закрытии следует убедиться в их безопасности.
- › При закрытии двери багажного отделения следите, чтобы Ваши вещи, например сумка или галстук, не оказались зажатыми.
- › Не позволяйте детям управлять дверью багажного отделения во избежание случайных травм.

Дверь багажного отделения

⚠ Внимание

- › Если нужно открыть или закрыть дверь багажного отделения вручную, делайте это медленно и с равномерной скоростью. Не допускается резкое открывание или закрывание двери багажного отделения.
- › Будьте особенно осторожны, открывая дверь багажного отделения при сильном ветре. Под воздействием сильного ветра дверь может раскрыться слишком широко и деформироваться.
- › Если дверь багажного отделения примерзла или покрыта снегом и льдом, не пытайтесь открыть ее. Включите обогрев, температура в салоне повысится, и можно будет открыть дверь.

Если необходимо срочно открыть дверь багажного отделения, можно с помощью теплой воды растопить лед, после чего попытаться открыть дверь.

- › Не устанавливайте и не наклеивайте декоративные предметы на упоры двери багажного отделения.
- › Не тяните дверь багажного отделения в стороны, это может привести к искривлению и деформации упоров.

- › При закрывании и открывании двери багажного отделения с помощью электропривода запрещается надавливать на нее в обратном направлении, это может привести к травмам людей и повреждению двери багажного отделения.

i Уведомление

Если дверь багажного отделения открыта или находится в движении, и при этом отсоединить и снова подключить клемму аккумулятора, может возникнуть ситуация, когда дверь багажного отделения не закроется с помощью электропривода. В этом случае полностью закройте дверь багажного отделения вручную, и функция электропривода восстановится.

i Уведомление

- › При температуре окружающей среды ниже 0°C электропривод двери багажного отделения может оказаться не в состоянии открыть дверь автоматически. В этом случае можно вручную поднять дверь, чтобы открыть ее.
- › Не устанавливайте тяжелые аксессуары на дверь багажного отделения. Это может привести к тому, что упоры не смогут поддерживать ее надлежащим образом.

Дверь багажного отделения

1

Эксплуатация

Функция защиты от защемления

Если дверь багажного отделения столкнется с препятствием во время автоматического открывания или закрытия, она остановится или сдвинется назад на определенный угол, а затем остановится.

Настройка угла открытия

Чтобы настроить угол открытия двери багажного отделения, выполните следующие действия:

1. Откройте дверь багажного отделения, отрегулируйте ее до необходимой высоты и удерживайте.
2. Нажмите и удерживайте кнопку закрытия на двери багажного отделения до тех пор, пока не сработает световая сигнализация. Угол открытия двери багажного отделения будет установлен.

i Уведомление

При попытке установить слишком малый угол открытия двери багажного отделения, система может оказаться неспособной его отрегулировать.

Аварийная разблокировка

1. Для получения доступа к багажному отделению автомобиля сложите задние сиденья (▷ Стр. 58)
2. Нажмите на ручку ремонтной крышки, расположенной в нижней части внутренней стороны двери багажного отделения, и потяните наружу, чтобы снять крышку.



8646F3FEA2E1

3. Откройте дверь багажного отделения с помощью устройства аварийного открытия.

Дверь багажного отделения без электропривода

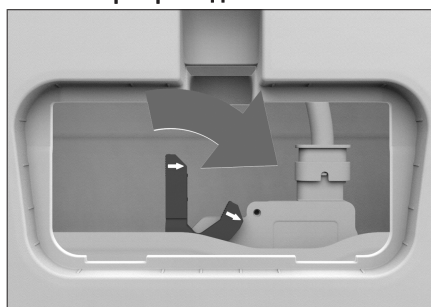

4D19CECADCE4

Дверь багажного отделения с электроприводом

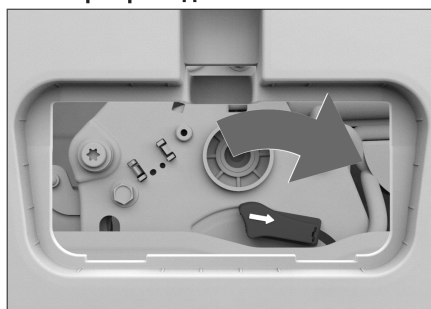

53DD3604D1ED

i Уведомление

› В некоторых случаях, если необходимо сдвинуть устройство аварийного открытия рукой, не прикасайтесь к металлическим частям во избежание царапин.

Дверь багажного отделения

- › Если для открытия двери багажного отделения необходимо использовать данный вариант, это свидетельствует о неисправности автомобиля. Как можно скорее обратитесь в сервисный центр.
-

1

Эксплуатация

Оснащение автомобиля

Обратите внимание на то, что в настоящем руководстве описывается стандартное оборудование данной серии автомобилей, оборудование, входящее в комплектацию согласно национальным стандартам, а также специальное оборудование, предназначенное для конкретной модели автомобиля. Поэтому некоторые виды и функции оборудования, описанные в настоящем руководстве, могут не входить в комплектацию Вашего автомобиля или использоваться в автомобилях, выпускаемых только для определенных рынков. Информацию о комплектации Вашего автомобиля Вы можете найти в документах, предоставленных при его покупке, или запросить ее у авторизованного дилера.

Переключатель стеклоподъемника двери водителя

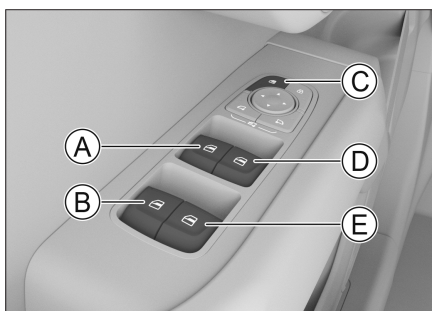

E1417EB1A43B

- Ⓐ Переключатель стеклоподъемника двери водителя
- Ⓑ Переключатель стеклоподъемника левой задней двери

- Ⓒ Кнопка блокировки стеклоподъемников
- Ⓓ Переключатель стеклоподъемника двери переднего пассажира
- Ⓔ Переключатель стеклоподъемника правой задней двери

Ручное управление

Чтобы открыть или закрыть окно, нажмите или потяните соответствующий переключатель. Удерживайте его, пока стекло не достигнет нужного положения, после чего отпустите.

⚠ Предупреждение

Перед закрытием окна убедитесь, что головы и руки пассажиров находятся от него на безопасном расстоянии. В противном случае пассажиры могут получить серьезные травмы.

Функция подъема одним нажатием

Нажмите на переключатель стеклоподъемника сильнее, чем обычно, после чего отпустите: окно автоматически откроется полностью. Чтобы остановить его, потяните переключатель. Потяните переключатель стеклоподъемника сильнее, чем обычно, после чего отпустите: окно автоматически закроется полностью. Чтобы остановить процесс закрытия, нажмите на переключатель.

i Уведомление

- › Если в процессе автоматического закрывания окна между оконной рамой и стеклом обнаружится препятствие, сработает функция защиты от заземления. Прежде чем покинуть автомобиль, убедитесь, что все окна полностью закрыты.
- › При низких температурах оконное стекло и оконная рама могут замерзнуть, в результате чего стекло не может быть реагировать на подъем. Во избежание повреждения подъемного механизма запрещено повторно поднимать окна. Пожалуйста, подождите, пока температура внутри автомобиля повысится и стекло оттает, прежде чем поднимать и опускать стекло.
- › Если функция комфортного закрытия окон не работает, в этом случае рекомендуется выполнить сброс программы управления стеклоподъемниками для восстановления его нормальной работы. (▷ Стр. 43)

Функция аварийного открытия окна

В случае аварийной ситуации потяните переключатель стеклоподъемника вверх до упора и удерживайте его. Окно откроется без срабатывания защиты от заземления.

Блокировка стеклоподъемников

Чтобы включить или выключить эту функцию, нажмите кнопку блокировки стеклоподъемников. После включения данной функции переключатели стеклоподъемников на задних дверях будут отключены.

Повторное нажатие кнопки восстановит функции переключателей стеклоподъемников на задних дверях.

⚠ Предупреждение

Если в автомобиле находится ребенок, рекомендуется посадить его на более безопасное сиденье заднего ряда и включить функцию блокировки стеклоподъемников.

Переключатели стеклоподъемников дверей пассажиров

Переключатели стеклоподъемников расположены на подлокотниках пассажирских дверей и предназначены для открывания и закрывания соответствующих окон.

Функция защиты от перегрева

Продолжительное многократное нажатие на переключатель стеклоподъемника может привести к срабатыванию функции защиты электропривода стеклоподъемника от перегрева. При этом переключатель стеклоподъемника временно перестанет работать. Когда электропривод остынет, функции переключателя восстановятся.

Функция защиты от защемления

Если в процессе закрывания окна между рамой и стеклом окажется посторонний предмет, то при достижении определенного значения давления стекло остановится и автоматически опустится на некоторое расстояние.

⚠ Предупреждение

- › Запрещается проверять функцию защиты от защемления на себе.
- › Если перед самым закрытием окна в нем окажется какой-либо предмет, защита от защемления не сработает.
- › Во время аварийного закрытия окон функция защиты от защемления не будет работать.

i Уведомление

- › Если перед самым закрытием двери багажного отделения в проеме окажется какой-либо предмет, функция защиты от заземления не сработает.
- › Если функция подъема окна одним нажатием не работает в связи с отключением аккумуляторной батареи или по иной причине, функция защиты от заземления также не будет работать. В этом случае рекомендуется выполнить сброс программы управления стеклоподъемниками, чтобы вернуть ее в нормальное состояние.

Функция задержки

После выключения зажигания управлять стеклоподъемниками можно еще несколько секунд.

Комфортное закрытие

Когда двигатель автомобиля заглушен и все двери, дверь багажного отделения и крышка капота закрыты, нажмите и удерживайте кнопку блокировки на ключе или датчик блокировки на ручке двери. Все окна автоматически закроются.

В процессе автоматического закрытия окна нажатие на кнопку блокировки или разблокировки остановит его движение.

i Уведомление

- › Если функция автоматического подъема окна одним нажатием не работает, она не сможет автоматически закрыть окно. В этом случае рекомендуется выполнить сброс программы управления стеклоподъемниками для восстановления его нормальной работы. (▷ Стр. 43)
- › Если во время автоматического закрывания стекло натолкнется на препятствие, может сработать функция защиты от защемления, в результате чего окно не закроется. Перед выходом из автомобиля необходимо убедиться в том, что все окна полностью закрыты.

Сброс программы управления

При нарушении функции управления одним нажатием её можно восстановить, выполнив перечисленные ниже действия:

1. Переведите выключатель зажигания в режим ON.

2. Потяните до упора переключатель стеклоподъемника с функцией подъема и опускания одним нажатием, пока окно не будет полностью закрыто, и удерживайте в течение приблизительно 3 секунд.
3. Снова приведите в действие переключатель стеклоподъемника: полностью опустите и полностью поднимите стекло одним нажатием.

i Уведомление

При нарушении функции управления одним нажатием требуется сброс программы управления всеми окнами, имеющими функцию управления одним нажатием. Кроме того, при каждом обрыве электропитания от аккумуляторной батареи и последующей подачи питания также требуется выполнение сброса.

Настройки окон

Через меню центрального дисплея **【Автомобиль】** → **【Снаружи а/м】** → **【Окна】** экран настройки управления окнами.

- › **【Автоматическое закрытие окон на скорости】** : установите необходимое значение скорости, и все окна будут закрываться автоматически, когда скорость движения превысит установленное значение.

- › **【Автоматическое закрытие окон при блокировке】** : если функция включена, все окна будут закрываться автоматически при блокировке автомобиля. Если окна не будут полностью закрыты в течение 10 секунд после блокировки автомобиля, прозвучит 3 звуковых сигнала и 3 раза мигнет указатель поворота. Убедитесь, что все окна полностью закрыты.

i Уведомление

- › Если в процессе автоматического закрывания окон между стеклом и рамой окажется посторонний предмет, может сработать функция защиты от защемления. Прежде чем покинуть автомобиль, убедитесь, что все окна полностью закрыты.
- › Если функция автоматического подъема окна одним нажатием не работает в связи с отключением аккумуляторной батареи или по иной причине, она не сможет автоматически закрыть окно. В этом случае рекомендуется выполнить сброс программы управления стеклоподъемниками для восстановления его нормальной работы.

Солнцезащитные шторы окон задних дверей

Солнцезащитные шторы на окнах блокируют свет и повышают приватность пространства задней части салона.

Чтобы воспользоваться солнцезащитной шторкой, потяните за ручку и зацепите шторку за крючок в верхней части окна. Если солнцезащитная шторка не используется, снимите ее с крючка и сложите обратно.

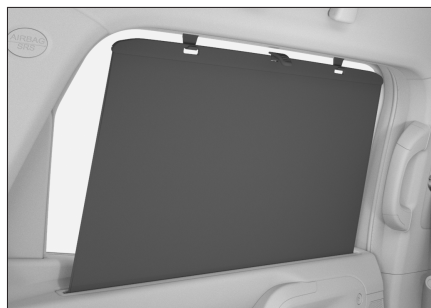

6DD9316E2CA0

Оснащение автомобиля

Обратите внимание на то, что в настоящем руководстве описывается стандартное оборудование данной серии автомобилей, оборудование, входящее в комплектацию согласно национальным стандартам, а также специальное оборудование, предназначенное для конкретной модели автомобиля. Поэтому некоторые виды и функции оборудования, описанные в настоящем руководстве, могут не входить в комплектацию Вашего автомобиля или использоваться в автомобилях, выпускаемых только для определенных рынков. Информацию о комплектации Вашего автомобиля Вы можете найти в документах, предоставленных при его покупке, или запросить ее у авторизованного дилера.

Открытие и закрытие люка



8A72605651F1

Ручное управление

- › Потяните вверх и удерживайте переключатель управления люком. Люк приподнимется на максимальный угол открытия. Если еще раз нажать и удерживать этот переключатель, люк будет постепенно открываться.
- › Потяните вниз и удерживайте переключатель управления солнцезащитной шторкой. Солнцезащитная шторка постепенно закроется.
- › Чтобы оставить солнцезащитную шторку частично открытой, отпустите переключатель, когда она будет в нужном положении.

Автоматическое управление

- › Потяните вниз переключатель управления люком и отпустите — крышка люка автоматически приподнимется на максимальный угол открытия. Если еще раз потянуть и отпустить этот переключатель, люк автоматически сдвинется в заданное положение; если нажать и отпустить его в третий раз, то люк автоматически откроется полностью.
- › Потяните вверх переключатель управления солнцезащитной шторкой и отпустите его. Солнцезащитная шторка автоматически закроется.

Люк в крыше

1

Эксплуатация

- › Чтобы оставить солнцезащитную шторку частично открытой, еще раз нажмите на переключатель, когда она будет в нужном положении.

⚠ Предупреждение

- › Во время движения автомобиля запрещается высовывать руки и голову из люка. Столкновение с объектами снаружи или экстренное торможение могут привести к серьезным травмам и даже смерти.
- › Во избежание серьезных травм при закрывании солнцезащитной шторки следите за тем, чтобы она не защемила части тела пассажиров.
- › Не позволяйте детям управлять солнцезащитной шторкой.

Открывание и закрывание солнцезащитной шторки



Ручное управление

- › Потяните вверх и удерживайте переключатель управления солнцезащитной шторкой. Солнцезащитная шторка постепенно откроется.

- › Потяните вниз и удерживайте переключатель управления солнцезащитной шторкой. Солнцезащитная шторка постепенно закроется.
- › Чтобы оставить солнцезащитную шторку частично открытой, отпустите переключатель, когда она будет в нужном положении.

Автоматическое управление

- › Потяните вверх переключатель управления солнцезащитной шторкой и отпустите его. Солнцезащитная шторка автоматически откроется.
- › Потяните вниз переключатель управления солнцезащитной шторкой и отпустите его. Солнцезащитная шторка автоматически закроется.
- › Чтобы оставить солнцезащитную шторку частично открытой, еще раз нажмите на переключатель, когда она будет в нужном положении.

⚠ Предупреждение

- › Во избежание серьезных травм при закрывании солнцезащитной шторки следите за тем, чтобы она не защемила части тела пассажиров.
- › Не позволяйте детям управлять солнцезащитной шторкой.

⚠ Внимание

Не нажимайте на солнцезащитную шторку во избежание ее выпадения или повреждения.

При длительной стоянке автомобиля рекомендуется держать солнцезащитную шторку люка закрытой, чтобы предотвратить повреждение отделки салона из-за воздействия солнечных лучей.

Функция совместного управления

Если солнцезащитная шторка находится в закрытом положении и пользователь открывает люк, система автоматически регулирует степень открытия шторки в соответствии со степенью открытия люка.

Функция защиты от перегрева

Продолжительное многократное нажатие на переключатель управления люком может привести к включению функции защиты электропривода люка от перегрева. При срабатывании защиты управление люком временно становится невозможным. Когда электропривод остынет, функции переключателя восстановятся.

Функция защиты от заземления

Если в процессе автоматического закрывания крышки люка или солнцезащитной шторки на их пути встречается препятствие, крышка люка или шторка останавливаются и возвращаются назад на некоторое расстояние.

⚠ Предупреждение

- › Функция защиты от заземления не может полностью исключить риск травмирования. В некоторых случаях (например, когда препятствие небольшое) функция защиты от заземления может не сработать. Всегда следите за тем, чтобы между рамой и крышкой люка не было посторонних предметов.
- › Не проверяйте работу функции защиты от заземления на себе.
- › Если перед самым закрытием люка между рамой и крышкой люка окажется какой-либо предмет, функция защиты от заземления не сработает.
- › При ручном закрытии люка функция защиты от заземления не работает. Соблюдайте осторожность, чтобы не зажать пальцы или другие части тела.

Комфортное закрытие

Когда выключатель зажигания находится в положении OFF, все двери и дверь багажного отделения закрыты, нажмите и удерживайте кнопку блокировки на ключе, после чего люк автоматически закроется.

i Уведомление

Если во время автоматического закрытия люк встретит какое-либо препятствие, может сработать функция защиты от заземления. Перед выходом из автомобиля необходимо убедиться в том, что люк полностью закрыт.

Люк в крыше

Функция автоматического закрывания

› Когда питание находится в режиме OFF, люк автоматически закроется, если датчик дождя и освещенности распознает такие осадки, как дождь или снег.

i Уведомление

Если дождь слабый, функция автоматического закрывания может не сработать. Покидая автомобиль, убедитесь, что люк полностью закрыт.

› Люк автоматически закроется, если во время движения скорость автомобиля превышает 120 км/ч.

i Уведомление

› Люк не закроется автоматически, если скорость автомобиля снизится до уровня менее 120 км/ч в течение 3 секунд.

› Если скорость автомобиля превысит 120 км/ч во время движения люка, люк продолжит двигаться в том же режиме, функция автоматического закрывания люка при этом не работает.

› Если в процессе автоматического закрывания люка нажать на переключатель люка, работа функции автоматического закрывания люка будет прервана.

› Если функция автоматического закрывания люка сработала или была прервана во время движения, для ее повторного включения необходимо, чтобы автомобиль снова от неподвижного состояния набрал скорость свыше 120 км/ч и проехал так в течение более 3 секунд.

Сброс программы управления

В случае сбоя в работе системы ее можно восстановить, выполнив следующие действия:

1. Полностью закройте люк и солнцезащитную шторку. Сдвиньте переключатель люка вперед и удерживайте его до тех пор, пока люк и солнцезащитная шторка не сдвинутся с места, после чего отпустите кнопку.
2. В течение 5 секунд снова сдвиньте переключатель люка вперед и удерживайте его до тех пор, пока люк и солнцезащитная шторка не завершат движение из открытого в полностью закрытое состояние, после чего отпустите кнопку. Сброс завершен.

1

Эксплуатация

Оснащение автомобиля

Обратите внимание на то, что в настоящем руководстве описывается стандартное оборудование данной серии автомобилей, оборудование, входящее в комплектацию согласно национальным стандартам, а также специальное оборудование, предназначенное для конкретной модели автомобиля. Поэтому некоторые виды и функции оборудования, описанные в настоящем руководстве, могут не входить в комплектацию Вашего автомобиля или использоваться в автомобилях, выпускаемых только для определенных рынков. Информацию о комплектации Вашего автомобиля Вы можете найти в документах, предоставленных при его покупке, или запросить ее у авторизованного дилера.

Открытие

1. Потяните за рычаг, находящийся под приборной панелью со стороны водителя. Капот слегка приоткроется.



2. Немного приподнимите крышку капота, просуньте под нее руку, сдвиньте рычаг по направлению стрелки и под-

нимите крышку капота на определенный Капот автоматически откроется.

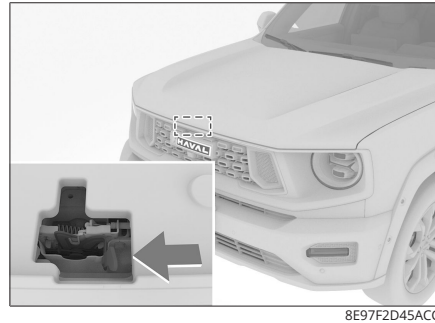

i Уведомление

В холодную погоду упоры капота могут не сработать и не поднять капот автоматически. В этом случае поднимите его самостоятельно.

Закрывание крышки капота

Потяните крышку капота вниз. Когда до замка останется 20–30 см, быстро надавите на крышку с некоторым усилием, и она закроется.

⚠ Предупреждение

Перед началом движения убедитесь, что крышка капота надежно закрыта. В противном случае она может открыться во время движения, создав аварийную ситуацию.

⚠ Внимание

- › Перед закрыванием крышки капота убедитесь, что под ней нет посторонних предметов.

Капот

- › При закрытии не нажимайте на крышку капота с чрезмерным усилием. В противном случае она может деформироваться.
-

1

Эксплуатация

Оснащение автомобиля

Обратите внимание на то, что в настоящем руководстве описывается стандартное оборудование данной серии автомобилей, оборудование, входящее в комплектацию согласно национальным стандартам, а также специальное оборудование, предназначенное для конкретной модели автомобиля. Поэтому некоторые виды и функции оборудования, описанные в настоящем руководстве, могут не входить в комплектацию Вашего автомобиля или использоваться в автомобилях, выпускаемых только для определенных рынков. Информацию о комплектации Вашего автомобиля Вы можете найти в документах, предоставленных при его покупке, или запросить ее у авторизованного дилера.

Способ заправки

1. Чтобы открыть дверцу топливозаправочной горловины, нажмите на нее со стороны задней части автомобиля. Дверь водителя при этом должна быть разблокирована.

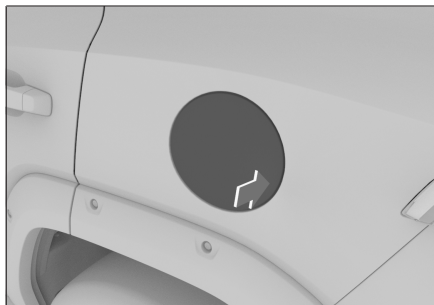

2. Поверните пробку топливозаправочной горловины против часовой стрелки, чтобы открыть ее. Закрепите тросик пробки топливозаправочной горловины на дверце топливозаправочной горловины во избежание загрязнения кузова.



⚠ Предупреждение

- › Если при откручивании пробки раздается свист, следует сделать паузу, дождаться прекращения звука и затем медленно открыть пробку. В жаркую погоду топливо из-за чрезмерного внутреннего давления может выплеснуться из топливозаправочной горловины бака, что способно привести к травмированию.
- › Заправляя автомобиль, следует соблюдать следующие меры предосторожности:
 - Двигатель должен быть выключен.
 - Рядом с автомобилем не должно быть источников огня.
 - Не разговаривайте по мобильному телефону.
 - Соблюдайте прочие меры предосторожности, принятые на автозаправочной станции.

Заправка топливом

1

Эксплуатация

⚠ Внимание

- › Не переполняйте бак топливом. Вынимайте заправочный пистолет после первого щелчка. В противном случае топливо может попасть в адсорбер, что приведет к сокращению срока его службы.
- › Не допускайте попадания топлива на кузов — это может повредить лакокрасочное покрытие.
- › Заправляйте автомобиль только указанным типом топлива.

3. Заправив автомобиль, установите пробку топливозаправочной горловины на место и закройте ее, повернув по часовой стрелке до щелчка.

i Уведомление

Пробка топливозаправочной горловины должна быть плотно закрыта, иначе может загореться предупреждающий индикатор неисправности системы двигателя.

4. Закройте дверцу топливозаправочной горловины.

i Уведомление

Полностью закройте дверцу топливозаправочной горловины перед тем, как заблокировать двери автомобиля, иначе дверца может застрять, и ее будет невозможно открыть. В этом случае попробуйте нажать и удерживать дверцу топливозаправочной горловины в открытом положении, а затем нажать кнопку разблокировки на ключе.

⚠ Внимание

Во избежание деформации и поломки запорного механизма запрещается применять силу при открывании дверцы топливозаправочной горловины.

Информация о топливе

Параметр	Данные
Характеристики топлива	Неэтилированный бензин с октановым числом 92 и выше
Емкость топливного бака [л] (справочное значение)	61 (версии с передним приводом) 60 (версии с полным приводом)

Оснащение автомобиля

Обратите внимание на то, что в настоящем руководстве описывается стандартное оборудование данной серии автомобилей, оборудование, входящее в комплектацию согласно национальным стандартам, а также специальное оборудование, предназначенное для конкретной модели автомобиля. Поэтому некоторые виды и функции оборудования, описанные в настоящем руководстве, могут не входить в комплектацию Вашего автомобиля или использоваться в автомобилях, выпускаемых только для определенных рынков. Информацию о комплектации Вашего автомобиля Вы можете найти в документах, предоставленных при его покупке, или запросить ее у авторизованного дилера.

Настройка сидений

Память настроек сиденья водителя и зеркал

Функцию памяти настроек сиденья водителя и зеркал можно настроить через дисплей мультимедийной системы: **【Автомобиль】** → **【Салон】** → **【Водитель】** .

Длительное нажатие кнопки памяти позволяет вручную сохранить положение сиденья водителя и наружных зеркал заднего вида.

Короткое нажатие кнопки памяти вызывает сохраненные для нее настройки.

Функция комфортной посадки

Данную функцию можно включить или выключить через дисплей мультимедийной системы:

【Автомобиль】 → **【Салон】** → **【Водитель】** .

Если функция комфортной посадки включена:

- › При переключении питания в режим OFF и открытии двери водителя сиденье водителя автоматически отодвигается назад для обеспечения удобного доступа.
- › При закрытии двери водителя и переключении питания в режим ON сиденье водителя возвращается в предыдущее положение.

i Уведомление

- › Если задействовать рычаг регулировки сиденья в момент, когда сиденье водителя автоматически сдвигается назад или возвращается в исходное положение, будет выполнена команда рычага регулировки.
- › После того как сиденье водителя автоматически сдвинется назад, если при этом будет выполнена регулировка сиденья, сиденье не сможет вернуться в исходное положение.

Сиденья

Подогрев/вентиляция передних сидений

Доступ к настройкам сидений через дисплей мультимедийной системы

Включение или выключение подогрева/вентиляции сидений возможно через меню настроек климат-контроля на комбинации приборов.

Чтобы настроить функцию подогрева (или вентиляции) соответствующего сиденья, коснитесь значка сиденья в нижней части экрана настроек системы климат-контроля (↵ или ↘) и выполните настройки во всплывающем окне.

Регулировка подогрева сидений с помощью соответствующей кнопки

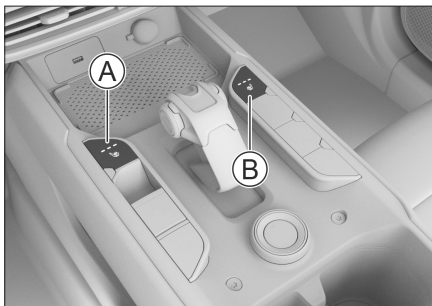

- Ⓐ Подогрев сиденья водителя
- Ⓑ Подогрев сиденья переднего пассажира

Чтобы отрегулировать уровень нагрева соответствующего сиденья, нажмите кнопку, при этом загорается соответствующий индикатор.

i Уведомление

Функции подогрева и вентиляции одного и того же сиденья не могут быть включены одновременно.

Подогрев сидений заднего ряда

Когда выключатель зажигания находится в режиме ON, нажимайте на кнопки подогрева сидений, чтобы установить требуемый режим подогрева соответствующего заднего сиденья или выключить подогрев. При включении функции загорается световой индикатор.



⚠ Предупреждение

При использовании функции подогрева сидений пассажирам следующих категорий необходимо проявлять особую осторожность:

- › Младенцы, дети, пожилые люди, люди с определенными заболеваниями или с ограниченными возможностями.
- › Люди с чувствительной кожей.
- › Люди в состоянии переутомления.

1

Эксплуатация

- › Люди, испытывающие сонливость по причине употребления алкоголя или лекарственных препаратов.

⚠ Внимание

- › Запрещается переоборудовать сиденья и их электросистему. Это может негативно повлиять на функциональность и срок службы системы подогрева.
- › При включенной функции подогрева сидений во избежание перегрева не следует накрывать сиденья покрывалами, подушками и иными предметами, имеющими термоизоляционный эффект.

- › Следующие ситуации могут привести к повреждению матов подогрева сидений (в таких случаях перед включением подогрева следует убедиться в их исправности):

Попадание большого количества воды на сиденье.

Повреждение сиденья острым предметом (иглой, ножом и т. д.).

Появление необычного запаха от сиденья.

Подголовники

Регулировка подголовников

Подголовник лучше всего выполняет свои защитные функции, когда его центр находится на уровне верхней части ушей.

⚠ Предупреждение

Запрещается регулировать подголовники вовремя движения автомобиля.

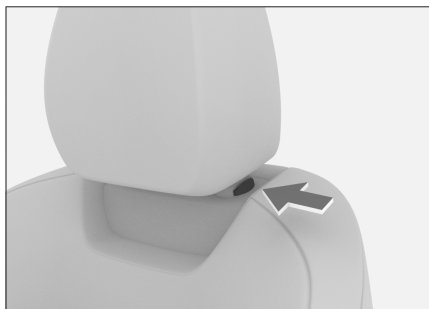

F8D18A38CE64

- › Чтобы поднять подголовник, потяните его вверх.
- › Чтобы опустить подголовник, удерживайте кнопку его регулировки и одновременно нажимайте на него.

i Уведомление

- › Крайнее нижнее положение подголовника — нерабочее. Для использования подголовника обязательно поднимите его до требуемой высоты.
- › Отрегулировав подголовник, надавите на него, чтобы убедиться, что он надежно зафиксирован.

Снятие подголовников

Чтобы снять подголовник, удерживайте кнопку его регулировки и одновременно вытягивайте его из пазов.

Сиденья

При необходимости отрегулируйте спинку сиденья, чтобы можно было снять подголовник.

⚠ Внимание

После установки подголовника подвигайте его вверх и вниз, чтобы убедиться в том, что он зафиксирован.

⚠ Предупреждение

Запрещается управлять автомобилем со снятыми подголовниками. В противном случае при столкновении область шеи подвергнется сильному ударному воздействию, что может привести к получению серьезных травм или даже смерти.

Сиденья с электроприводом

⚠ Предупреждение

- › Запрещается регулировать сиденье во время движения.
- › Перед вождением отрегулируйте сиденье, переведя его в положение, облегчающее вождение. В противном случае легко совершить ошибку, которая может стать причиной несчастного случая. Кроме того, окажется невозможным эффективное применение ремней и подушек безопасности, подголовников и иного оборудования.

- › Не наклоняйте спинку сиденья слишком сильно, чтобы во время столкновения не соскользнул поясной ремень. Ремень безопасности обеспечивает максимальную защиту только тогда, когда Вы сидите прямо и опираетесь на спинку сиденья.

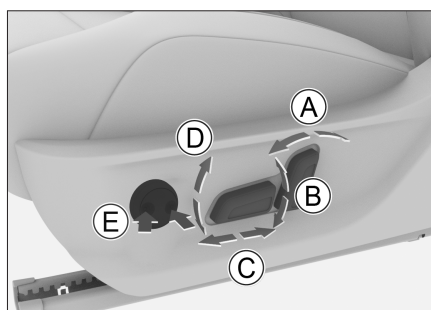

578600FA5AEA

- Ⓐ Регулировка угла наклона спинки сиденья
- Ⓑ Регулировка сиденья по высоте
- Ⓒ Регулировка продольного положения сиденья
- Ⓓ Регулировка наклона подушки сиденья
- Ⓔ Регулировка поясничной поддержки
Нажмите на переднюю или заднюю часть переключателя, чтобы увеличить или уменьшить поясничную поддержку.

i Уведомление

Некоторые функции применимы только к сиденью водителя.

Сиденье переднего пассажира с ручной регулировкой

Предупреждение

- › Перед вождением отрегулируйте сиденье, переведя его в положение, облегчающее вождение. В противном случае легко совершить ошибку, которая может стать причиной несчастного случая. Кроме того, окажется невозможным эффективное применение ремней и подушек безопасности, подголовников и иного оборудования.
- › Не наклоняйте спинку сиденья слишком сильно, чтобы во время столкновения не соскользнул поясной ремень. Ремень безопасности обеспечивает максимальную защиту только тогда, когда Вы сидите прямо и опираетесь на спинку сиденья.

Регулировка продольного положения сиденья



5B440481C132

Потяните вверх рычаг регулировки положения сиденья, сдвиньте сиденье вперед и назад в желаемое положение, отпустите рычаг регулировки.

Уведомление

После регулировки сиденья убедитесь в том, что оно надежно зафиксировано.

Регулировка угла наклона спинки сиденья



F7971248EA90

Прижмитесь к спинке, потяните вверх ручку регулировки угла наклона спинки сиденья, затем отклонитесь назад, чтобы отрегулировать спинку под желаемым углом, после чего отпустите ручку регулировки.

Внимание

Полностью поднимите ручку регулировки угла наклона спинки сиденья, затем снова отрегулируйте спинку. В противном случае может произойти механическое повреждение сиденья.

Сиденья

Настройка сидений заднего ряда

Складывание спинки

После складывания спинки сидений заднего ряда можно получить больше пространства для груза. Левую или правую стороны спинки сиденья можно сложить отдельно.

i Уведомление

- › Перед складыванием переведите подголовник в подходящее положение, чтобы он не мешал подушке сиденья или переднему сиденью.
- › Верните ремень безопасности в исходное положение, чтобы избежать помех при складывании спинки.



68E91BDF2215

Потяните вверх ручку разблокировки на верхней части спинки, чтобы сложить разблокированную спинку вперед.

⚠ Внимание

- › Перед тем как складывать спинку сиденья, необходимо убрать с сиденья все вещи.

- › Если спинка находится в сложенном состоянии, не кладите на нее тяжелые предметы.

⚠ Предупреждение

- › Запрещается регулировать или складывать сиденья во время движения.
- › Запрещается сидеть на сложенной спинке сиденья или в багажном отделении.
- › Детям запрещен доступ в багажное отделение.

Возврат спинки сиденья в рабочее положение

1. Отрегулируйте ремень безопасности, чтобы он не застрял под сиденьем при возврате спинки в рабочее положение.
2. Потяните спинку вверх, вернув ее в исходное положение. Слегка покачайте спинку сиденья вперед и назад, чтобы убедиться в том, что она зафиксирована. Слегка покачайте спинку сиденья вперед и назад, чтобы убедиться в том, что она зафиксирована.

1

Эксплуатация

Зеркала заднего вида

Оснащение автомобиля

Обратите внимание на то, что в настоящем руководстве описывается стандартное оборудование данной серии автомобилей, оборудование, входящее в комплектацию согласно национальным стандартам, а также специальное оборудование, предназначенное для конкретной модели автомобиля. Поэтому некоторые виды и функции оборудования, описанные в настоящем руководстве, могут не входить в комплектацию Вашего автомобиля или использоваться в автомобилях, выпускаемых только для определенных рынков. Информацию о комплектации Вашего автомобиля Вы можете найти в документах, предоставленных при его покупке, или запросить ее у авторизованного дилера.

Салонное зеркало заднего вида с ручным управлением функцией затемнения

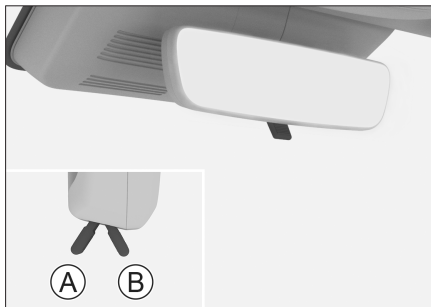

- Ⓐ Нормальное положение
- Ⓑ Положение в режиме затемнения

Потяните рычажок на себя, чтобы включить режим затемнения. В этом положении происходит затемнение света фар движущихся сзади транспортных средств.

Салонное зеркало заднего вида с автоматическим управлением функцией затемнения

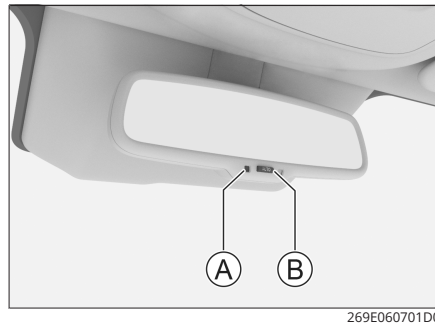

- Ⓐ Индикатор
- Ⓑ Переключатель

Когда питание автомобиля находится в режиме ON, функция затемнения активируется по умолчанию. Для выключения или включения функции нажмите на переключатель.

Горящий индикатор указывает на включение функции. В зависимости от яркости света, попадающего на зеркало заднего вида, интенсивность отражаемого света автоматически уменьшается.

Зеркала заднего вида

Регулировка наружных зеркал заднего вида

1

Эксплуатация

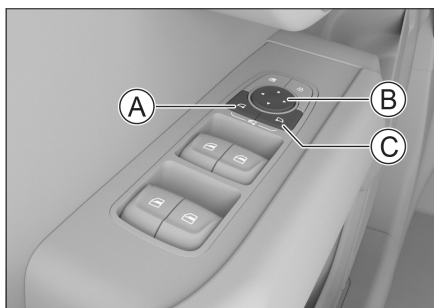

9114B4F9161F

- А Кнопка выбора левого наружного зеркала заднего вида
- В Кнопка регулировки положения зеркала
- С Кнопка выбора правого наружного зеркала заднего вида

Регулировка зеркал

1. Чтобы выбрать левое или правое наружное зеркало заднего вида, нажмите кнопку выбора соответствующего наружного зеркала. Индикатор кнопки загорится, указывая на то, что зеркало готово к регулировке.
2. Нажимая зоны кнопки регулировки зеркала («Вверх», «Вниз», «Влево» и «Вправо»), можно отрегулировать положение выбранного зеркала заднего вида.
3. После завершения регулировки снова нажмите кнопку выбора наружного зеркала заднего вида, и индикатор кнопки погаснет, указывая на выход из режима выбора.

Складывание зеркал с помощью электропривода

При одновременном нажатии кнопок выбора левого и правого наружных

выбора левого и правого наружных зеркал заднего вида на стороне водителя наружные зеркала заднего вида автоматически складываются; повторное одновременное нажатие приведет к автоматическому раскладыванию наружных зеркал заднего вида.

⚠ Предупреждение

- › Перед началом движения зеркала заднего вида необходимо разложить и надлежащим образом отрегулировать.
- › Во избежание травм и повреждения устройства не следует трогать зеркало, когда оно складывается или раскладывается.
- › Запрещается регулировать зеркала заднего вида во время движения. В противном случае ошибки управления могут привести к аварии, серьезным травмам или смерти.

Настройка наружных зеркал заднего вида

Чтобы настроить функции, связанные с наружными зеркалами заднего вида, на центральном дисплее выберите **【Автомобиль】** **【Снаружи а/м】** **【Зеркала】**.

【Ручной режим】: когда двери автомобиля заблокированы, Вы можете сложить или разложить наружные зеркала, одновременно нажав кнопки выбора зеркал с двух сторон.

【Auto】: в данном режиме складывание и раскладывание наружных зеркал происходит синхронно с блокировкой и разблокировкой дверей.

Наклон зеркал при движении задним ходом

Включение или выключение функции автоматического поворота наружных

Зеркала заднего вида

зеркал заднего вида вниз при движении задним ходом.

Если функция включена, при включении передачи R наружные зеркала заднего вида устанавливаются в сохраненное в памяти положение для движения задним ходом. При выключении передачи R наружные зеркала заднего вида автоматически возвращаются в положение, предшествующее движению задним ходом.

Сохранение положения наружных зеркал при движении задним ходом

1. При необходимости включите для наружных зеркал со стороны водителя / переднего пассажира / с обеих сторон режим наклона при движении задним ходом.
2. Включите передачу R и отрегулируйте угол наклона соответствующего наружного зеркала, чтобы улучшить обзор при движении задним ходом.
3. После завершения настройки выключите передачу R; настройки будут сохранены.

Память наружных зеркал

Данную функцию можно настроить через центральный дисплей **【Автомобиль】 【Салон】 【Водитель】**. При длительном нажатии кнопки памяти можно сохранить текущее положение наружных зеркал. Для восстановления сохраненного положения нажмите на кнопку памяти.

Обогрев наружных зеркал

Если наружные зеркала покрыты инеем или запотевают, коснитесь кнопки обогрева на панели системы климат-контроля. После включения загорится соответствующий индикатор. Для выключения функции нажмите кнопку повторно. Через некоторое время функция обогрева наружных зеркал заднего вида отключится автоматически.

Предупреждение

После включения функции обогрева наружных зеркал заднего вида во избежание получения ожогов запрещается прикасаться к поверхности зеркала.

Уведомление

Функция обогрева наружных зеркал в автомобилях, оснащенных данной функцией, включается или выключается одновременно с функцией обогрева заднего стекла системы климат-контроля.

Рулевое колесо

Оснащение автомобиля

Обратите внимание на то, что в настоящем руководстве описывается стандартное оборудование данной серии автомобилей, оборудование, входящее в комплектацию согласно национальным стандартам, а также специальное оборудование, предназначенное для конкретной модели автомобиля. Поэтому некоторые виды и функции оборудования, описанные в настоящем руководстве, могут не входить в комплектацию Вашего автомобиля или использоваться в автомобилях, выпускаемых только для определенных рынков. Информацию о комплектации Вашего автомобиля Вы можете найти в документах, предоставленных при его покупке, или запросить ее у авторизованного дилера.

Способы регулировки

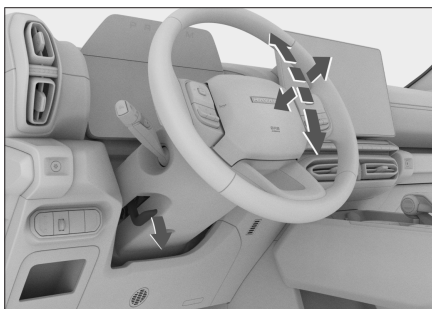

1. Опустите регулировочный рычаг под рулевым колесом.
2. Отрегулируйте рулевое колесо таким образом, чтобы оно располагалось напротив груди и не загромождало комбинацию приборов и индикаторы.

3. По окончании регулировки поднимите регулировочный рычаг, чтобы зафиксировать рулевое колесо.

⚠ Предупреждение

- › Запрещается регулировать положение рулевого колеса во время движения. В противном случае ошибки управления могут привести к аварии, серьезным травмам или смерти.
- › Отрегулировав рулевое колесо, убедитесь, что оно надежно зафиксировано. В противном случае внезапное смещение незафиксированного рулевого колеса может стать причиной аварии, а также привести к получению серьезных травм или к смерти.

Функция подогрева

Функцию подогрева рулевого колеса можно включить или выключить, нажав кнопку  в меню системы климат-контроля на дисплее мультимедийной системы. (▷ Страница 81)

⚠ Внимание

Во избежание разрядки аккумуляторной батареи не включайте подогрев рулевого колеса на длительное время без запуска двигателя.

i Уведомление

В зависимости от комплектации Вашего автомобиля, данная функция может отсутствовать. Ориентируйтесь на фактическую комплектацию Вашего автомобиля.

Звуковой сигнал

Чтобы подать звуковой сигнал, нажмите на значок звукового сигнала на руле или на область вокруг него.

Внимание

- › Внутри рулевого колеса находится фронтальная подушка безопасности. Не ударяйте по кнопке звукового сигнала. Это может привести к неправильному срабатыванию подушки безопасности при аварии или ее случайному срабатыванию в отсутствие аварии, что может стать причиной серьезных травм или смерти.
 - › Запрещается прикреплять какие-либо декоративные предметы на кнопку звукового сигнала на рулевом колесе.
-

Оснащение автомобиля

Обратите внимание на то, что в настоящем руководстве описывается стандартное оборудование данной серии автомобилей, оборудование, входящее в комплектацию согласно национальным стандартам, а также специальное оборудование, предназначенное для конкретной модели автомобиля. Поэтому некоторые виды и функции оборудования, описанные в настоящем руководстве, могут не входить в комплектацию Вашего автомобиля или использоваться в автомобилях, выпускаемых только для определенных рынков. Информацию о комплектации Вашего автомобиля Вы можете найти в документах, предоставленных при его покупке, или запросить ее у авторизованного дилера.

Рейлинги

Если требуется установить на рейлинги багажную решетку, внимательно ознакомьтесь с инструкцией по ее установке.

i Уведомление

При установке багажной решетки и использовании багажной решетки для перевозки груза необходимо соблюдать соответствующие требования местных правил дорожного движения.

Грузоподъемность рейлингов

Максимальная нагрузка на рейлинги на крыше составляет 50 кг. Максимальная нагрузка на рейлинги при резком торможении составляет 35 кг.

i Уведомление

В массу перевозимого груза должна включаться масса рейлингов и других подобных вспомогательных приспособлений.

! Предупреждение

- › Во избежание аварии груз на багажной решетке должен быть надежно закреплен.
- › Размещение груза на багажной решетке приводит к поднятию центра тяжести автомобиля. Избегайте движения на высокой скорости, резкого начала движения, резких поворотов, экстренного торможения или других резких маневров. Ошибки в управлении могут привести к потере контроля над автомобилем или его опрокидыванию и стать причиной серьезных травм или смерти.

- › При перевозке на рейлингах тяжелых или сверхгабаритных предметов ходовые характеристики автомобиля могут измениться из-за смещения центра тяжести и увеличения площади сопротивления воздуха, что создает риск аварии. Рекомендуется выбирать стиль вождения и скорость движения в соответствии с фактической ситуацией.
- › При движении в условиях сильного бокового ветра следует снизить скорость. Из-за особенностей профиля и высокого центра тяжести автомобиль более чувствителен к боковым порывам ветра. Снижение скорости повышает управляемость автомобиля.
- › При движении по пересеченной местности или по неровной дороге не превышайте скорость, избегайте ухабов, резких поворотов, ударов о посторонние предметы. Все эти факторы могут привести к потере управления или опрокидыванию автомобиля и стать причиной сильных повреждений подвески и ходовой части, а также серьезных травм или даже смерти.
- › Не двигайтесь поперек склона. Лучше осуществлять движение строго вверх или вниз по склону. В противном случае автомобиль может опрокинуться.
- › Рейлинги можно использовать только при закрытом люке. В противном случае багажная решетка или закрепленные на ней предметы могут травмировать пассажиров.

Оснащение автомобиля

Обратите внимание на то, что в настоящем руководстве описывается стандартное оборудование данной серии автомобилей, оборудование, входящее в комплектацию согласно национальным стандартам, а также специальное оборудование, предназначенное для конкретной модели автомобиля. Поэтому некоторые виды и функции оборудования, описанные в настоящем руководстве, могут не входить в комплектацию Вашего автомобиля или использоваться в автомобилях, выпускаемых только для определенных рынков. Информацию о комплектации Вашего автомобиля Вы можете найти в документах, предоставленных при его покупке, или запросить ее у авторизованного дилера.

Настройки освещения

Настройки освещения доступны через дисплей мультимедийной системы в меню **【Автомобиль】** →

【Освещение】 .

- › **【Приветственное освещение】**: включение или выключение функции. При включенной функции, если питание находится в режиме OFF и все двери заблокированы, габаритные огни и ближний свет автоматически загорятся на некоторое время при разблокировке автомобиля, если уровень освещенности соответствует условиям включения ближнего света.

i Уведомление

Если система адаптивного освещения включена, но текущий уровень освещенности не соответствует условиям включения ближнего света, приветственное освещение не сработает при разблокировке автомобиля.

- › **【Задержка энергосбережения】**: установка времени задержки включения функции энергосбережения. Когда питание находится в режиме ON, автомобиль автоматически запустит функцию энергосбережения для экономии заряда аккумулятора, если режим питания и состояние дверных замков не меняются в течение заданного периода времени. После выбора опции **【Габаритные огни всегда включены】** и включения габаритных огней, они будут оставаться включенными даже при переключении питания автомобиля в режим OFF.

i Уведомление

Длительное использование габаритных огней при выключенном двигателе может привести к разрядке аккумулятора и дальнейшим проблемам с запуском двигателя. Если нет необходимости в постоянном включении габаритных огней, своевременно измените настройку времени задержки энергосбережения или переведите главный переключатель освещения в положение **【OFF】** или **【AUTO】** перед тем, как заблокировать и покинуть автомобиль.

- › **【Задержка выключения освещения салона】** : установка времени задержки выключения внутреннего освещения после закрытия всех дверей, если внутреннее освещение включается с помощью функции управления дверями.
- › **【Проводи меня домой】** : включение или выключение функции и установка продолжительности работы габаритных огней и ближнего света при ее срабатывании.

Когда питание переключено в режим OFF, а главный переключатель освещения находится в положении AUTO, если текущий уровень освещенности соответствует условиям включения ближнего света, то при открытии двери водителя габаритные огни и ближний свет автоматически включатся на определенное время, чтобы обеспечить Вам безопасный выход из автомобиля в темноте.

- › **【Оповещение о поиске автомобиля】** : настройка сигналов, подаваемых при включении функции поиска автомобиля.
- › **【Включение аварийной сигнализации при экстренном торможении】** : при движении автомобиля со скоростью более 50 км/ч в случае экстренного торможения замигают указатели поворота, чтобы предупредить движущееся сзади транспортное средство и предотвратить наезд сзади.

Настройки смарт-подсветки

- › Выключатель подсветки: включение и выключение смарт-подсветки.
- › Настройка подсветки: установка яркости и режима работы смарт-подсветки.

Управление освещением

Комбинированный переключатель управления освещением

i Уведомление

Не оставляйте внешнее освещение автомобиля включенным на долгое время при незаведенном двигателе. Это может привести к разрядке аккумуляторной батареи и помешать нормальному запуску автомобиля.

Главный переключатель освещения

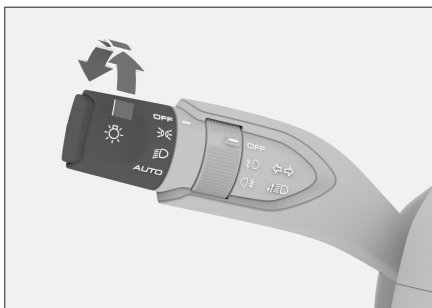

- › При включенном режиме питания ON поверните главный переключатель освещения в положение габаритных огней , чтобы включить габаритные огни и освещение номерного знака.

Если функция энергосбережения включена, главный переключатель освещения находится в режиме габаритных огней, выключатель зажигания переведен в режим OFF и двери автомобиля не заблокированы, то габаритные огни и фонари освещения номерного знака будут гореть в течение времени, установленного для функции энергосбережения. (▷ Стр. 66)

Если время функции энергосбережения установлено на 2, 5 или 8 минут и главный переключатель освещения находится в режиме габаритных огней, то при переводе выключателя зажигания в режим OFF и блокировке дверей автомобиля габаритные огни и фонари освещения номерного знака загорятся на 15 секунд, а затем погаснут.

Если функция энергосбережения работает в режиме «Габаритные огни всегда включены» и главный переключатель освещения находится в режиме габаритных огней, то при переводе выключателя зажигания в режим OFF и блокировке дверей автомобиля габаритные огни и фонари освещения номерного знака продолжат гореть.

i Уведомление

- › Если функция задержки отключения в режиме энергосбережения настроена на постоянно включенные габаритные огни, необходимо в течение 5 минут после перевода выключателя зажигания в режим OFF переместить главный переключатель освещения в положение габаритных огней ☞ , чтобы загорелись габаритные огни и фонари освещения номерного знака. В противном случае через 5 минут автомобиль автоматически перейдет в спящий режим, в котором не поддерживается включение габаритных огней и фонарей освещения номерного знака.

Для включения габаритных огней и фонарей освещения номерного знака выведите автомобиль из спящего режима, открыв и закрыв дверь, либо переведите выключатель зажигания в другой режим.

- › В связи с различиями в конфигурациях моделей, Ваш автомобиль может быть не оснащен функцией постоянного включения габаритных огней. Ориентируйтесь на комплектацию Вашего автомобиля.

⚠ Внимание

Во время движения автомобиля запрещается использовать габаритные огни вместо фар ближнего света. В таком случае создается риск аварийной ситуации.

Яркости габаритных огней недостаточно для надлежащего освещения дорожного полотна перед автомобилем, а также для того, чтобы водители и пешеходы могли Вас увидеть. Поэтому в сумерках или при плохой видимости включайте ближний свет.

- › Для включения фар ближнего света, габаритных огней и освещения номерного знака поверните переключатель освещения в режим ближнего света ☞ .
- › Переведите главный переключатель освещения в режим AUTO, при этом габаритные огни и ближний свет будут автоматически включаться и выключаться в зависимости от наружного освещения.

⚠ Внимание

- › Днем освещение может иногда не включаться автоматически, например из-за тумана. В этом случае следует включать его вручную.

Управление освещением

1

Эксплуатация

› Автоматическое управление освещением играет лишь вспомогательную роль при управлении автомобилем. Водитель в любых обстоятельствах несет ответственность за надлежащее управление внешними световыми приборами.

› Для отключения всех приборов освещения автомобиля переведите главный переключатель освещения в положение OFF.

Переключатель противотуманного освещения



5DDDBD5FAA3F

› Когда включено вспомогательное внешнее освещение (габаритные огни, освещение номерного знака), поверните переключатель противотуманного освещения в положение передних противотуманных фар ☞ .

› Когда включены ближний свет или передние противотуманные фары, поверните переключатель противотуманного освещения в положение задних противотуманных фонарей ☞ . Отпустите переключатель, и он автоматически вернется в исходное положение.

Сигналы поворота и смены полосы движения

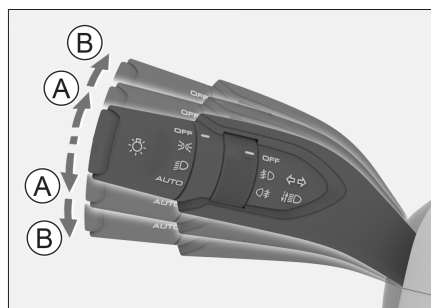

E32AF1E04E08

Ⓐ Сигнал смены полосы движения

Ⓑ Сигнал указателя поворота

› Сигнал смены полосы движения: слегка приподнимите или опустите комбинированный переключатель освещения. Когда Вы его отпустите, он вернется в исходное положение, а соответствующий указатель поворота мигнет 3 раза.

- › Сигнал поворота: сдвиньте комбинированный переключатель освещения вверх или вниз. Когда Вы его отпустите, он вернется в исходное положение, но соответствующий сигнал поворота продолжит мигать. После завершения поворота указатель поворота автоматически выключится.

Указатели поворота можно выключить вручную, слегка сдвинув комбинированный переключатель освещения вверх или вниз.

Переключение между ближним и дальним светом

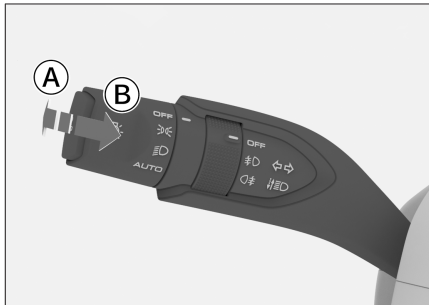

565CC4E49B7F

- Ⓐ Включение фар дальнего света
- Ⓑ Мигание фарами дальнего света
- › Для включения или выключения фар дальнего света при включенных фарах ближнего света нажмите на комбинированный переключатель освещения в направлении от себя. Когда Вы отпустите переключатель, он автоматически вернется в исходное положение.

- › Потяните комбинированный переключатель освещения на себя, чтобы включить фары дальнего света. Когда Вы его отпустите, переключатель автоматически вернется в исходное положение, фары дальнего света погаснут. Для мигания дальним светом несколько раз повторите это действие.

Аварийная световая сигнализация



57DBEB66A5AD

В случае неисправности автомобиля или дорожно-транспортного происшествия включите аварийную световую сигнализацию, чтобы предупредить других участников дорожного движения.

Чтобы включить или выключить аварийную световую сигнализацию, нажмите на выключатель.

Вспомогательная подсветка передними противотуманными фарами

Функция вспомогательного освещения во время поворота автоматически включает переднюю противотуманную фару с соответствующей стороны, а при движении задним ходом — все противотуманные фонари.

Для включения вспомогательной подсветки передними противотуманными

Управление освещением

фарами должны быть одновременно соблюдены следующие условия:

- › Автомобиль движется со скоростью менее 35 км/ч.
- › Включены фары ближнего света.
- › Включен указатель поворота или угол поворота рулевого колеса более 60°.
- › Противотуманные фары выключены.

Корректор фар



5B88A20AC826

Угол наклона фар можно отрегулировать в соответствии с количеством пассажиров и нагрузкой на автомобиль.

- › Вращение регулятора вверх: свет фар направляется выше.
- › Вращение регулятора вниз: свет фар направляется ниже.

Корректор яркости комбинации приборов



B9C9CBED6EE8

Когда габаритные огни включены, Вы

можете регулировать яркость комбинации приборов.

- › Вращение вверх: увеличение яркости.
- › Вращение вниз: уменьшение яркости.

Дневные ходовые огни

Чтобы Ваш автомобиль был более заметен для других водителей, после запуска двигателя и выхода из режима P автоматически включаются дневные ходовые огни.

Дневные ходовые огни выключаются в следующих ситуациях:

- › При включении фар.
- › При включении режима P.
- › При включении левого или правого указателей поворота дневные ходовые огни на той же стороне гаснут.

⚠ Предупреждение

- › Дневные ходовые огни не предназначены для вождения в темное время суток.
- › Водитель всегда должен следить за тем, чтобы вождение автомобилем осуществлялось с использованием соответствующего головного освещения и с соблюдением правил дорожного движения.

Лампа для чтения

⚠ Внимание

Не оставляйте освещение включенным на долгое время при незаведенном двигателе. Это может привести к разрядке аккумуляторной батареи.

1

Эксплуатация

Управление освещением



7AF91D6552AF

- › Чтобы включить или выключить лампу для чтения, нажмите на выключатель ☀️.
- › Для включения или выключения функции автоматического включения/выключения освещения при открытии/закрытии двери нажмите на переключатель управления дверьми 🚪.

После включения этой функции лампа для чтения будет автоматически включаться и выключаться в зависимости от состояния дверей автомобиля и интенсивности наружного освещения, определенной датчиком дождя и освещенности.

Боковые потолочные плафоны



478CF4C93281

Нажмите на выключатель левого потолочного плафона ☀️ или выключатель правого потолочного плафона ☀️, чтобы включить или выключить соответствующий плафон.

После включения этой функции лампа для чтения будет автоматически включаться и выключаться в зависимости от состояния дверей автомобиля и интенсивности наружного освещения, определенной датчиком дождя и освещенности.

Подсветка багажного отделения



8118CC3286FD

Лампа освещения багажного отделения автоматически включается или выключается при открывании или закрывании двери багажного отделения.

1

Эксплуатация

Управление стеклоочистителями

Оснащение автомобиля

Обратите внимание на то, что в настоящем руководстве описывается стандартное оборудование данной серии автомобилей, оборудование, входящее в комплектацию согласно национальным стандартам, а также специальное оборудование, предназначенное для конкретной модели автомобиля. Поэтому некоторые виды и функции оборудования, описанные в настоящем руководстве, могут не входить в комплектацию Вашего автомобиля или использоваться в автомобилях, выпускаемых только для определенных рынков. Информацию о комплектации Вашего автомобиля Вы можете найти в документах, предоставленных при его покупке, или запросить ее у авторизованного дилера.

Очиститель ветрового стекла

Режимы работы очистителя ветрового стекла

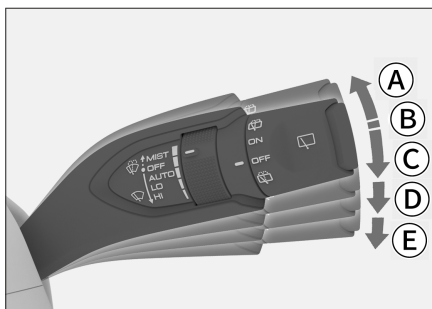

Ⓐ Прерывистый режим (MIST)

Переведите комбинированный переключатель управления стеклоочистителями вверх в положение MIST и отпустите. Он вернется в исходное положение, и стеклоочиститель сработает один раз.

- Ⓑ Выключение (OFF)
- Ⓒ Автоматический режим (AUTO)
- Ⓓ Режим низкой скорости (LO)
- Ⓔ Режим высокой скорости (HI)

⚠ Внимание

- › Если поверхность ветрового стекла загрязнена или на нее налипли посторонние материалы (снег, смола и т. д.), необходимо сначала очистить стекло от загрязнений. В противном случае они могут привести к повреждению щеток или механизма стеклоочистителя.
- › В холодное время года перед включением стеклоочистителя убедитесь, что щетки не примерзли к ветровому стеклу. Если щетки примерзли, использовать стеклоочиститель можно только после оттаивания. В противном случае стеклоочиститель и электропривод стеклоочистителя могут быть повреждены.

Управление стеклоочистителями

- › В случае перебоев в работе стеклоочистителя из-за скопления снега на стекле или по какой-либо иной причине выключите его, остановите автомобиль в безопасном месте и очистите стекло от снега или иных посторонних материалов, чтобы обеспечить нормальную работу стеклоочистителя.

Автоматическая регулировка скорости работы стеклоочистителя



Чувствительность датчика дождя и освещенности можно изменить вращением регулятора, что приведет к изменению частоты работы очистителя ветрового стекла в автоматическом режиме.

⚠ Предупреждение

- › Датчик дождя и освещенности не может безошибочно распознавать атмосферные осадки и включать стеклоочиститель. Если капли дождя на ветровом стекле мешают обзору, следует отрегулировать режим работы стеклоочистителя вручную.

- › В случае ударного или вибрационного воздействия на ветровое стекло очиститель ветрового стекла в режиме **【AUTO】** может неожиданно сработать. Необходимо соблюдать осторожность, чтобы щетки стеклоочистителя не защемили пальцы.
- › Не включайте режим **【AUTO】** при мойке автомобиля или в других ситуациях, когда использование очистителя ветрового стекла не требуется. В противном случае очиститель ветрового стекла может срабатывать без необходимости.

⚠ Внимание

- › Если поверхность ветрового стекла вблизи салонного зеркала заднего вида загрязнена или на нее налипли посторонние материалы (снег, смола и т. п.), необходимо очистить стекло от загрязнений. В противном случае они могут повлиять на нормальную работу стеклоочистителя в автоматическом режиме.
- › Поскольку снеговые осадки бывают разных форм, иногда датчик дождя и освещенности не распознает их, даже если снег касается ветрового стекла, в результате чего стеклоочиститель не срабатывает. Когда снег растает, стеклоочиститель может включиться автоматически.

Управление стеклоочистителями

1

Эксплуатация

Функция стеклоомывателя

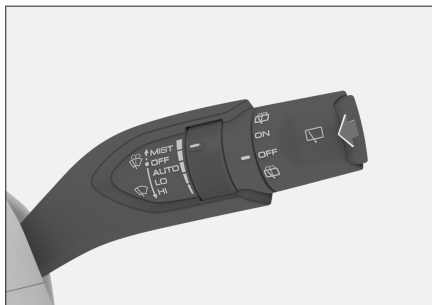

930465496923

Потяните комбинированный переключатель стеклоочистителей на себя и удерживайте его в этом положении. На ветровое стекло будет подаваться омывающая жидкость. После отпуска рычага вернется в исходное положение.

⚠ Внимание

- › Избегайте длительного использования стеклоомывателя. В противном случае насос стеклоомывателя может выйти из строя.
С целью защиты насоса стеклоомыватель может автоматически отключиться через некоторое время непрерывной работы.
- › Своевременно доливайте омывающую жидкость. В холодное время года следует использовать незамерзающую жидкость. В противном случае в результате замерзания будет утрачена не только функция стеклоомывателя, но также могут быть повреждены детали устройства.

- › Использование средств, создающих покрытие на стекле (например, моющие средства с полирующим или тонирующим эффектом, пленки для стекол и т. д.), может привести к возникновению вибрации и дребезжания стеклоочистителя при его работе.
- › Не чистите щетки стеклоочистителя средствами на масляной основе. Химические реакции, к которым может привести использование таких средств, способны вызвать деформацию щеток.

Зимний режим

В холодное время года при температуре наружного воздуха ниже 0°C и скорости движения автомобиля ниже 5 км/ч очиститель ветрового стекла автоматически переходит в зимний режим и не выполняет очистку, даже если соблюдаются условия для автоматического запуска очистки в режиме **【AUTO】**. Это позволяет предотвратить автоматическое включение функции очистки, которое может привести к поломке привода или щеток стеклоочистителя в случае их примерзания.

Управление стеклоочистителями

Если Вам необходимо использовать стеклоочиститель, когда он находится в зимнем режиме, можно вручную включать прерывистый, низкоскоростной или высокоскоростной режим.

Когда наружная температура поднимется выше 0°C или скорость автомобиля превысит 5 км/ч, зимний режим стеклоочистителя автоматически выключится.

Предупреждение

В холодное время года перед включением стеклоочистителя убедитесь, что щетки не примерзли к ветровому стеклу. Если они примерзли, использовать стеклоочиститель можно только после того, как они оттают. В противном случае можно повредить стеклоочиститель и его электропривод.

Уведомление

Зимний режим можно включить только один раз при каждом цикле включения зажигания.

Функция обогрева форсунок омывателя ветрового стекла

В интерфейсе системы климат-контроля на мультимедийном дисплее нажмите кнопку дополнительных настроек **...**, чтобы открыть окно дополнительных настроек и установить для параметра **【Обогрев форсунок очистителя ветрового стекла】** значение ON, OFF или AUTO. Включение данной функции позволяет устранить замерзание форсунок омывателя ветрового стекла. (▷ Стр. 81)

При установке режима ON система будет включать форсунки омывателя ветрового стекла примерно на 5 минут.

При установке режима AUTO система автоматически включает обогрев форсунок омывателя ветрового стекла примерно на 3 минуты, если температура наружного воздуха составляет от -20°C до 5°C. Если наружная температура ниже -20°C, система автоматически включает обогрев форсунок омывателя ветрового стекла примерно на 5 минут.

Уведомление

- ▷ Чтобы отключить функцию, вручную установите параметр **【Обогрев форсунок омывателя ветрового стекла】** в меню дополнительных настроек на OFF.

Управление стеклоочистителями

- › Обогрев форсунок омывателя автоматически выключится, если во время работы обогрева форсунок питание переключается в режим OFF.

1

Эксплуатация

Очиститель заднего стекла

Управление стеклоочистителями, стеклоочиститель, стеклоомыватель, очиститель заднего стекла



2603A334FC&A

- › Для включения стеклоочистителя заднего стекла переместите переключатель управления задним очистителем в положение ON.
- › Поверните и удерживайте переключатель управления очистителем заднего стекла в положении омывания заднего стекла . Стеклоочиститель начнет очищать заднее стекло с использованием омывающей жидкости. Отпустите переключатель, и он автоматически вернется в исходное положение.
- › Для выключения стеклоочистителя заднего стекла переместите переключатель управления задним очистителем в положение OFF.

⚠ Внимание

- › Не используйте средства, создающие покрытие на стекле (например, моющие средства с полирующим или тонирующим эффектом, пленки для стекол и т. д.), так как это может привести к вибрации и дребезжанию стеклоочистителей при их работе.
- › Не чистите щетки стеклоочистителя средствами на масляной основе. Химические реакции, к которым может привести использование таких средств, способны вызвать деформацию щеток.

Оснащение автомобиля

Обратите внимание на то, что в настоящем руководстве описывается стандартное оборудование данной серии автомобилей, оборудование, входящее в комплектацию согласно национальным стандартам, а также специальное оборудование, предназначенное для конкретной модели автомобиля. Поэтому некоторые виды и функции оборудования, описанные в настоящем руководстве, могут не входить в комплектацию Вашего автомобиля или использоваться в автомобилях, выпускаемых только для определенных рынков. Информацию о комплектации Вашего автомобиля Вы можете найти в документах, предоставленных при его покупке, или запросить ее у авторизованного дилера.

Панель управления системой климат-контроля



B2F128C14E6F

- › Чтобы включить или выключить систему климат-контроля, нажмите кнопку **【ON/OFF】**.
- › Снизить интенсивность обдува можно нажатием кнопки **❄**.
- › Повысить интенсивность обдува можно нажатием кнопки **☀**.
- › Для выбора режима работы системы климат-контроля нажмите кнопку **【MODE】**.
- › Для включения режима охлаждения и снижения температуры и влажности в салоне автомобиля нажмите кнопку **【A/C】**.
- › Для включения режима рециркуляции нажмите кнопку рециркуляции воздуха **↻**; повторное нажатие этой кнопки выключит режим рециркуляции и включит режим забора наружного воздуха.
- › Для включения или выключения функции обогрева ветрового стекла нажмите кнопку обогрева ветрового стекла **☀**. Эта функция поможет устранить иней или запотевание на ветровом стекле и боковых стеклах.
- › Для включения или выключения функции обогрева заднего стекла нажмите кнопку обогрева заднего стекла **☀**. После включения этой функции постепенно устраняется обледенение заднего стекла. Через некоторое время функция обогрева заднего стекла выключится автоматически, и соответствующий индикатор погаснет.

Система климат-контроля

Предупреждение

При работе функции обогрева заднее стекло сильно нагревается. Не прикасайтесь к нему во избежание ожогов.

1

Эксплуатация

Внимание

Во избежание разрядки аккумуляторной батареи не следует в течение длительного времени использовать эту функцию без запуска двигателя.

Система климат-контроля

Интерфейс системы климат-контроля

i Уведомление

Интерфейс системы климат-контроля может незначительно отличаться в зависимости от используемой темы мультимедийной системы.



- › Чтобы включить или выключить систему климат-контроля, нажмите кнопку .
- › Чтобы включить автоматический режим, нажмите кнопку **【AUTO】**. Система климат-контроля будет автоматически регулировать режим распределения воздуха и интенсивность воздушного потока для поддержания заданной температуры в салоне.

i Уведомление

Если автоматически установленные режим и интенсивность обдува Вам не подходят, их можно отрегулировать вручную. При этом система климат-контроля выйдет из автоматического режима, и соответствующий индикатор погаснет.

- › Чтобы включить или выключить режим охлаждения, нажмите кнопку **【A/C】**. При этом загорится соответствующий индикатор, информирующий о включенном режиме охлаждения. Температура и влажность внутри салона автомобиля понизятся.





1

Эксплуатация

Система климат-контроля

1

Эксплуатация



- › Нажмите «Обдув лица» , «Обдув лица/ног» , «Обдув ног»  или «Обдув ног/стекло» , чтобы выбрать соответствующий режим воздушного потока.
- › Для регулировки температуры коснитесь значения температуры выше или ниже текущего значения.

Температуру также можно отрегулировать, проведя пальцем вверх или вниз по шкале температуры.

- › Чтобы включить или выключить режим управления зонами, нажмите кнопку **【SYNC】**.

Когда индикатор синхронизации температуры горит, это означает, что режим раздельного управления температурой выключен. Если режим выключен, температура климат-контроля со стороны переднего пассажира соответствует температуре климат-контроля со стороны водителя. При регулировке температуры со стороны водителя также изменяется температура и со стороны переднего пассажира.

Когда индикатор синхронизации температуры не горит, это означает, что режим раздельного управления температурой включен. Если режим включен, регулировка температуры климат-контроля со стороны водителя не влияет на температуру со стороны переднего пассажира.

- › Для включения или выключения функции обогрева ветрового стекла нажмите кнопку обогрева ветрового стекла . При этом загорится соответствующий индикатор, ветровое и боковые стекла начнут нагреваться, и лед или конденсат постепенно исчезнут. Чтобы выключить функцию обогрева ветрового стекла и вернуть систему климат-контроля в предыдущее состояние, снова нажмите кнопку обогрева ветрового стекла .
- › Для включения или выключения функции обогрева заднего стекла нажмите кнопку обогрева заднего стекла . При этом загорится соответствующий индикатор, заднее стекло и наружные зеркала заднего вида начнут нагреваться, и лед или конденсат постепенно исчезнут.

Предупреждение

При включении функции обогрева заднего стекла заднее стекло и наружные зеркала заднего вида нагреваются. Не прикасайтесь к ним во избежание ожогов.



Внимание



Во избежание разрядки аккумуляторной батареи не следует в течение длительного времени использовать эту функцию без запуска двигателя.

Уведомление

Функция обогрева заднего стекла автоматически выключается через некоторое время после включения.

› Чтобы включить или выключить функцию подогрева рулевого колеса, нажмите кнопку .



› Для регулировки воздушного потока нажмите кнопку уменьшения  или увеличения  интенсивности обдува.

Чтобы отрегулировать обдув, коснитесь или проведите пальцем в области регулировки между кнопкой уменьшения  и кнопкой увеличения  интенсивности обдува.

Если отрегулировать интенсивность воздушного потока при выключенной системе климат-контроля, она автоматически включится.

› Чтобы включить или выключить обогрев ветрового стекла, после включения двигателя нажмите кнопку . Если соответствующий индикатор горит, это означает, что функция обогрева ветрового стекла включена. Функция позволяет быстро очистить ветровое стекло от наледи и снега.

Через некоторое время после включения функции или после остановки двигателя обогрев ветрового стекла автоматически выключится, а соответствующий световой индикатор погаснет.

› Чтобы переключить систему климат-контроля между режимом внутренней и внешней циркуляции, нажмите кнопку внутренней циркуляции  или кнопку забора наружного воздуха .

 Горящий индикатор внутренней циркуляции указывает на включение этого режима.

 Горящий индикатор забора наружного воздуха указывает на включение этого режима. В этом случае в салон автомобиля поступает наружный воздух.

Система климат-контроля

i Уведомление

В нормальных условиях рекомендуется использовать режим забора наружного воздуха. Использование режима внутренней циркуляции может вызвать запотевание стекол автомобиля, особенно при выключенном компрессоре.

При движении в тоннеле или в автомобильной пробке, в условиях загрязненного уличного воздуха, а также при необходимости быстро понизить или повысить температуру в автомобиле, следует использовать режим внутренней циркуляции.

- › Нажмите кнопку **【Подогрев】**, чтобы включить или выключить функцию подогрева одним нажатием. Перед использованием этой функции необходимо выбрать в меню дополнительных настроек, какой подогрев будет включаться одним нажатием (подогрев руля, подогрев сидений и т. п.).

Меню дополнительных настроек

На экране климат-контроля нажмите кнопку **⋮** дополнительных настроек, чтобы открыть меню дополнительных настроек.

- › **【Режимы комфорта системы климат-контроля】**: настройка уровня комфорта, обеспечиваемого системой климат-контроля в режиме **【AUTO】**.

Мягкий: по сравнению со стандартным режимом, автоматически рассчитанная интенсивность воздушного потока снижается на одну ступень; если текущая интенсивность уже на минимальном уровне, она не будет уменьшена.

Стандартный: система климат-контроля автоматически регулирует температуру и интенсивность обдува в соответствии с пользовательскими настройками.

Интенсивный: по сравнению со стандартным режимом автоматически рассчитанная интенсивность воздушного потока увеличивается на одну ступень; если текущая интенсивность уже на максимальном уровне, она не будет увеличена.

- › **【Обогрев форсунок омывателя ветрового стекла】**: включение или выключение функции, а также установка автоматического режима. Включение данной функции позволяет устранить замерзание форсунок омывателя ветрового стекла.

При установке режима ON система будет включать форсунки омывателя ветрового стекла примерно на 5 минут.

Система климат-контроля

При установке режима AUTO система автоматически включает обогрев форсунок омывателя ветрового стекла примерно на 3 минуты, если температура наружного воздуха составляет от -20°C до 5°C. Если наружная температура ниже -20°C, система автоматически включает обогрев форсунок омывателя ветрового стекла примерно на 5 минут.

Уведомление

- › Чтобы отключить функцию, вручную установите параметр **【Обогрев форсунок омывателя ветрового стекла】** в меню дополнительных настроек на OFF.
 - › Обогрев форсунок омывателя автоматически выключится, если во время работы обогрева форсунок питание переключается в режим OFF.
-
- › **【Быстрый запуск системы климат-контроля】** : включение или выключение функции. Если функция включена, система климат-контроля автоматически включается, когда на дисплее открывается ее панель управления.
 - › **【Подогрев одним касанием】** : выбор функции подогрева, которая будет запускаться нажатием кнопки «Подогрев». Например: **【Подогрев рулевого колеса】** , **【Подогрев сидений】** , **【Отопление】** , **【Обогрев ветрового стекла】** .

1

Эксплуатация

Система климат-контроля

Управление системой климат-контроля

Охлаждение/отопление

После запуска двигателя:

1. Выберите режим AUTO. При этом загорится соответствующий индикатор. Компрессор кондиционера будет автоматически включаться и выключаться в зависимости от температуры и условий окружающей среды.
2. Установите нужную температуру, и система автоматически настроит режим и интенсивность обдува, чтобы создать соответствующие условия.
3. Режим рециркуляции позволяет быстрее нагреть и охладить воздух и является более предпочтительным с точки зрения экономичности и комфорта.

Удаление инея/конденсата с ветрового стекла

После запуска двигателя:

1. При включении режима максимального обдува загорается соответствующий индикатор.
2. Регулировать интенсивность обдува, запускать или отключать компрессор кондиционера, а также переключаться между режимами рециркуляции и забора воздуха можно по своему усмотрению.

i Уведомление

Если воздух в салоне загрязнен или слишком влажный, рекомендуется включить режим забора воздуха снаружи.

⚠ Внимание

- › Регулярно проверяйте радиатор и конденсатор кондиционера. Используйте водяной пистолет низкого давления или мягкую щетку для удаления листьев, насекомых и пыли, скопившихся на их поверхности. В противном случае загрязнение будет мешать воздушному потоку, снижая охлаждающий эффект.
- › Регулярное включение кондиционера позволяет поддерживать требуемый уровень смазки компрессора и уплотнителей и предотвратить их протекание. Даже в холодное время года, когда использование кондиционера не требуется, включайте его как минимум раз в неделю не менее чем на 10 минут.
- › Если система климат-контроля недостаточно эффективно охлаждает воздух, обратитесь в сервисный центр для проведения проверки.
- › Слив хладагента непосредственно в атмосферу наносит ущерб окружающей среде. Сбор хладагента должен осуществляться обученными и сертифицированными специалистами с использованием специальных контейнеров для утилизации.

i Уведомление

Посторонние запахи из системы климат-контроля

- › **Источники посторонних запахов**
Кондиционирование подразумевает обмен внутреннего и внешнего воздуха. После длительного использования в системе климат-контроля накапливается грязь, которая вызывает появление плесени и специфических запахов.

После продолжительного использования фильтра системы климат-контроля на нем скапливается водяной пар и пыль, выделяющие посторонние запахи.

Рекомендуемые меры

➤ Если воздух снаружи автомобиля достаточно чистый, для поддержания циркуляции воздуха в салоне рекомендуется использовать режим забора воздуха снаружи.

Если система климат-контроля работает в режиме охлаждения, для ее выключения рекомендуется сначала выключить кондиционер переключателем **【A/C】** и оставить систему работать еще на 1–2 минуты, только после этого можно будет отключить систему климат-контроля. Это позволит убрать влагу с испарителя кондиционера, просушить систему климат-контроля, предотвратив появление плесени и уменьшив неприятный запах.

Дефлекторы системы климат-контроля

Дефлекторы переднего ряда

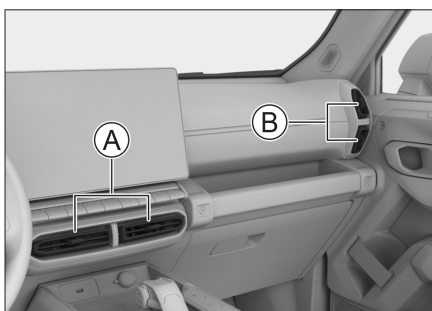

B262F1847679

- Ⓐ Центральные дефлекторы
- Ⓑ Боковые дефлекторы

Перемещая рычажки центральных дефлекторов, можно регулировать направление воздушного потока.

Закрыть дефлектор можно, повернув рычажок в крайнее положение в направлении, указанном условными знаками «Закрыть влево» ☒ ← или «Закрыть вправо» → ☒.

Боковые дефлекторы можно закрыть, переключая рычажки вверх ☒ ↑ или вниз ☒ ↓.

Дефлекторы заднего ряда

Способ регулировки дефлекторов заднего ряда аналогичен регулировке дефлекторов переднего ряда.

Вентиляция отделения для хранения

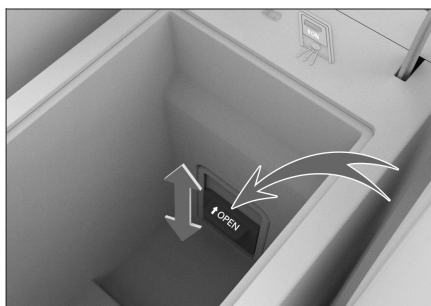

B425A0ECAA0F

Потяните вверх регулятор в отделении для хранения, чтобы открыть его, и нажмите вниз, чтобы закрыть.

Когда регулятор открыт, а система климат-контроля находится в режиме обдува лица или ног, поток воздуха будет направлен в отделение для хранения.

i Уведомление

Температура воздуха в отделении для хранения зависит от рабочего состояния системы климат-контроля.

Система беспроводной зарядки мобильного телефона

1

Эксплуатация

Оснащение автомобиля

Обратите внимание на то, что в настоящем руководстве описывается стандартное оборудование данной серии автомобилей, оборудование, входящее в комплектацию согласно национальным стандартам, а также специальное оборудование, предназначенное для конкретной модели автомобиля. Поэтому некоторые виды и функции оборудования, описанные в настоящем руководстве, могут не входить в комплектацию Вашего автомобиля или использоваться в автомобилях, выпускаемых только для определенных рынков. Информацию о комплектации Вашего автомобиля Вы можете найти в документах, предоставленных при его покупке, или запросить ее у авторизованного дилера.

Использование

Функцию беспроводной зарядки мобильных телефонов можно включить или выключить через дисплей мультимедийной системы, выбрав **【Автомобиль】** → **【Салон】** → **【Система беспроводной зарядки】**.

После включения функции убедитесь, что боковые двери закрыты, и переведите выключатель зажигания в режим ON или запустите двигатель, чтобы зарядить помещенный в зону зарядки телефон.

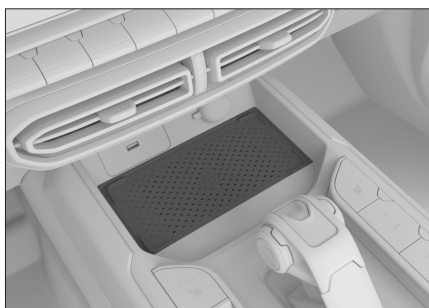

i Уведомление

Чтобы обеспечить большую эффективность зарядки, положите телефон вниз панелью, под которой расположена индукционная катушка.

i Уведомление

- › Данная функция поддерживается только мобильными телефонами, сертифицированными по стандарту Qi, которые могут быть помещены в зону зарядки.
- › Одновременно можно заряжать только один телефон.
- › При движении по неровной дороге зарядка может периодически прерываться и затем возобновляться. Если мобильный телефон сместился и зарядка прекратилась, верните его в зону зарядки.
- › В процессе зарядки устройство беспроводной зарядки и мобильный телефон будут нагреваться. Это нормальное явление.

Система беспроводной зарядки мобильного телефона

- При перегреве система прервет зарядку и продолжит ее после снижения температуры.
- › Если телефон неисправен, он может не заряжаться. Чтобы выяснить, вызван ли сбой зарядки неисправностью телефона, можно проверить работу беспроводной зарядки на других совместимых телефонах.
 - › Если мобильный телефон имеет защитный чехол или иные приспособления, препятствующие беспроводной зарядке, необходимо предварительно их снять, в противном случае зарядка будет невозможна.
 - › В зависимости от марки и модели телефона, текущего уровня заряда аккумуляторной батареи и других факторов фактическая мощность зарядки может быть разной, в том числе ниже заявленной. Для телефонов с небольшими катушками индуктивности требуются оригинальные беспроводные зарядные устройства для достижения высокой мощности зарядки. При использовании автомобильной системы беспроводной зарядки мощность может снизиться.
 - › Складные телефоны из-за особенностей расположения зарядной катушки необходимо точно совмещать с катушкой автомобильной системы беспроводной зарядки. В противном случае зарядка может происходить медленно или не происходить вовсе.
 - › Во избежание разрядки аккумуляторной батареи не используйте функцию беспроводной зарядки длительное время без запуска двигателя.

Предупреждение

- › Из соображений безопасности водителю запрещается выполнять операции, связанные с зарядкой мобильного телефона, во время управления автомобилем.
- › Не помещайте в зону зарядки микропроцессорные карты, монеты, ключи и прочие металлические предметы. В противном случае их нагрев может привести к сбою зарядки или стать причиной чрезвычайного происшествия.

Если в процессе зарядки телефона Вы обнаружили в зоне зарядки посторонний металлический предмет, не пытайтесь сразу извлечь его руками во избежание ожога. Необходимо немедленно выключить функцию беспроводной зарядки и убрать предмет спустя несколько минут.

Система беспроводной зарядки мобильного телефона

- › При необходимости использования зоны зарядки в качестве отделения для хранения отключите функцию беспроводной зарядки.

1

Эксплуатация

Внимание

- › Избегайте попадания жидкостей в зону зарядки, иначе они могут протечь в систему беспроводной зарядки через щели в панели зарядки и вызвать сбой в системе.
- › Не вносите никаких изменений в систему беспроводной зарядки во избежание поломки автомобиля и возникновения аварии.

Оснащение автомобиля

Обратите внимание на то, что в настоящем руководстве описывается стандартное оборудование данной серии автомобилей, оборудование, входящее в комплектацию согласно национальным стандартам, а также специальное оборудование, предназначенное для конкретной модели автомобиля. Поэтому некоторые виды и функции оборудования, описанные в настоящем руководстве, могут не входить в комплектацию Вашего автомобиля или использоваться в автомобилях, выпускаемых только для определенных рынков. Информацию о комплектации Вашего автомобиля Вы можете найти в документах, предоставленных при его покупке, или запросить ее у авторизованного дилера.

Солнцезащитный козырек

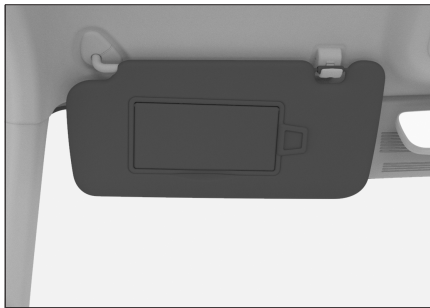

Солнцезащитный козырек предназначен для защиты от ярких солнечных лучей.



Для защиты от солнечного света, падающего сбоку, опустите солнцезащитный козырек, отстегните его от крючка и поверните в сторону бокового стекла.

Косметическое зеркало

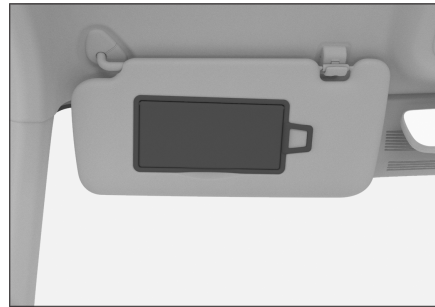

На внутренней стороне солнцезащитного козырька имеется косметическое зеркало. Для его использования откройте крышку. Если зеркало не используется, закройте крышку.

Перчаточный ящик

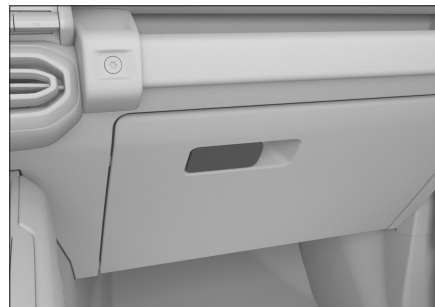

Оснащение салона

Нажмите кнопку перчаточного ящика. Ящик откроется автоматически. Чтобы закрыть перчаточный ящик, переместите крышку вверх.

⚠ Предупреждение

Во время движения автомобиля перчаточный ящик должен быть закрыт. Иначе при аварии или экстренном торможении вещи могут вылететь из него и стать причиной травмы.



BB5FC31BF71A

1

Эксплуатация

Отделения для хранения

В нижней части центральной консоли

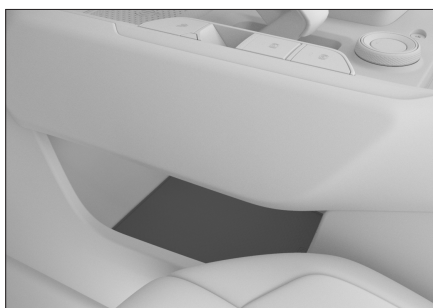

785781324AB0

Данное отделение подходит для хранения мобильных телефонов и других заряжаемых устройств.

i Уведомление

Не размещайте легко скользящие предметы на данной панели. В противном случае предметы могут вылететь из нее и повлиять на вождение автомобилем, став причиной аварии.

Между передними сиденьями

Чтобы получить доступ к отделению, нажмите на кнопку отделения для хранения и откиньте подлокотник переднего сиденья. Отделение состоит из верхнего и нижнего яруса. Один ярус предназначен для отделения для хранения, другой ярус подключен к системе климат-контроля. (▷ Страница 87)

Подстаканники передних сидений



C21B7FD0C734

В центре консоли расположены 2 подстаканника.

⚠ Предупреждение

- › Соблюдайте осторожность, устанавливая в подстаканники емкости с горячими напитками, во избежание ожогов.
- › Размещайте в подстаканниках только закрытые крышками емкости соответствующего размера. Будьте осторожны, слишком маленькие или неустойчивые емкости с напитками, установленные в подстаканник, могут опрокинуться, что может привести к аварии или травмам. Убедитесь, что емкость с напитком цела и плотно закрыта крышкой. В противном случае жидкость может вылиться и привести к повреждению электронных устройств авто-

мобилья, загрязнению салона или травмам.

- › Неправильное размещение вещей в автомобиле может привести к их случайному перемещению во время движения и нанесению травм водителю или пассажирам. Кроме того, в случае аварии или при резком торможении или повороте вещи, находящиеся в подстаканниках, держателях для мобильных телефонов и открытых отделениях для хранения, могут вызвать травмы.

i Уведомление

При невозможности извлечь стакан из подстаканника подтолкните стакан к газу и поднимите стакан вверх.

Регулируемый подстаканник



296F81C80E47

Высота держателя подстаканника со стороны водителя регулируется до нужного положения нажатием кнопки PUSH. Когда в подстаканнике нет стакана, нажмите и удерживайте кнопку PUSH для возвращения высоты держателя в исходное положение.

i Уведомление

- › Если стакан слишком тяжелый, держатель может не подняться.
- › Нажмите кнопку PUSH в течение некоторого времени для настройки высоты держателя. Если кнопка удерживалась

короткое время, высота не изменится.

- › По мере снижения температуры внутри автомобиля подстаканник опускается все медленнее и возвращается в исходное положение, когда температура внутри автомобиля повышается.
- › Для защиты электронного блока управления автомобилем и предотвращения повреждения электрическим током, вызванного попаданием брызг на подстаканник, в боксе подлокотника есть направляющий выступ. При пролипании вода попадет на выступ. В таком случае вовремя очищайте его от воды.

Подстаканники сидений заднего ряда

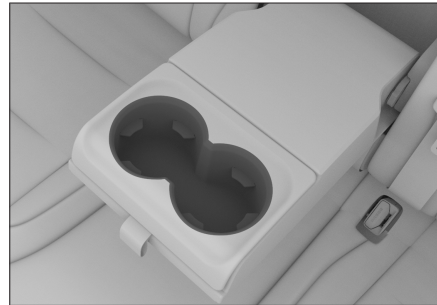

4F3CB3866BC8

Подстаканники доступны для использования, если опустить подлокотник сидений заднего ряда.

! Предупреждение

- › Во избежание ожогов соблюдайте осторожность при размещении горячих напитков.
- › В подстаканники можно ставить только емкости подходящего размера с крышками.

Не ставьте в подстаканники слишком маленькие или неустойчивые емкости с напитками. Они могут опрокинуться, что может привести к аварии или травмам.

Оснащение салона

1

Эксплуатация

Убедитесь, что емкость с напитком цела, и ее крышка плотно закрыта. В противном случае жидкость может выплеснуться и привести к повреждению электронных приборов автомобиля, загрязнению салона или травмам.

- › Неправильное размещение вещей в автомобиле может привести к их случайному перемещению во время движения, что грозит водителю и пассажирам получением травм. Кроме того, в случае аварии вещи, находящиеся в подстаканниках, держателях для мобильных телефонов и открытых отделениях для хранения, могут вызвать травмы, особенно при резком торможении или повороте.

Отделения для бутылок

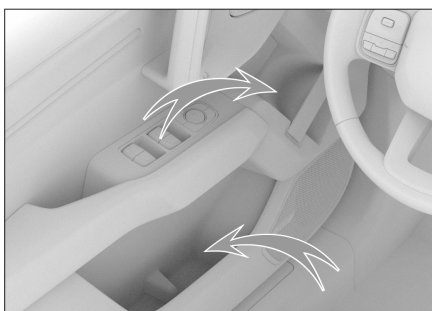

С внутренней стороны каждой двери имеется отделение для бутылки, где можно размещать только герметично закрытые емкости.

⚠ Предупреждение

Не следует размещать здесь другие предметы, кроме бутылок.

Иначе при аварии или экстренном торможении они могут вылететь и стать причиной травмы.

⚠ Внимание

Убедитесь в том, что крышка бутылки плотно закрыта, во избежание выплескивания жидкости.

Крючки

В правой части комбинации приборов

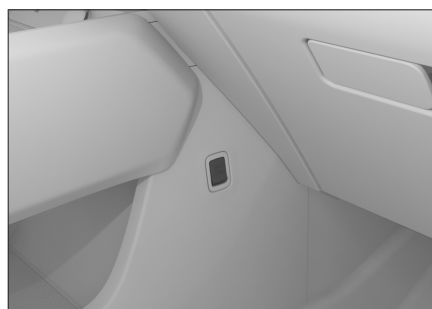

Для использования нажмите на нижнюю часть крючка и переверните его вниз. Когда он не используется, поднимите его, чтобы вернуть на место.

На крючок можно вешать только нетяжелые предметы. Вес размещенного груза не должен превышать значение, указанное на крючке.

Перед поездкой убедитесь в том, что все предметы надежно закреплены.

Шторка

Шторку можно использовать, для того чтобы закрыть багаж и избежать падения на него прямых солнечных лучей.

Оснащение салона

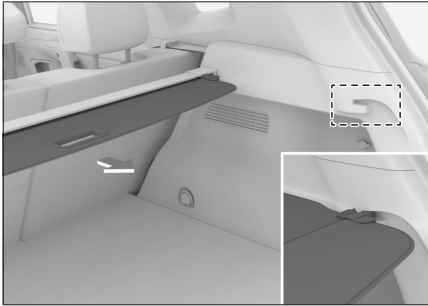

E16002DACBF0

Вытяните шторку и подвесьте ее в крепежные отверстия с обеих сторон.

⚠ Предупреждение

- › В разложенном состоянии шторка выдерживает легкие предметы, например одежду, с максимальным весом до 1 кг.
- › Не позволяйте детям залезать на шторку. В противном случае это может привести к повреждению шторки и травмам ребенка.

Порядок снятия и установки

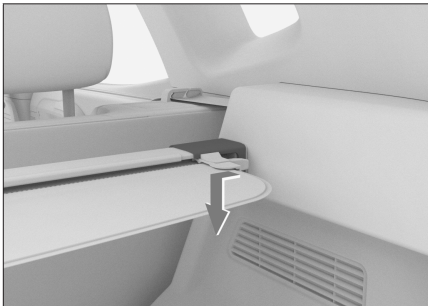

7CABCF55A740

Чтобы увеличить пространство для багажа, шторку можно снять. Нажмите на один конец шторки, чтобы извлечь ее из фиксирующих пазов.

⚠ Внимание

Снимайте шторку с осторожностью, чтобы не поцарапать и не повредить

окружающие детали.

Порядок установки шторки противоположен порядку ее снятия.

⚠ Предупреждение

Установив шторку, убедитесь в том, что она прочно зафиксирована. В противном случае можно получить травмы при экстренном торможении или столкновении.

Разъемы питания

Передний разъем питания



DF696178ECC2

Передний разъем расположен в верхней части центральной консоли.

Когда выключатель зажигания находится в режиме ON, этот разъем обеспечивает питание 12 В постоянного тока (10 А) для работы устройств с номинальной мощностью не более 120 Вт.

Задний разъем питания



3A7D34F5E1D9

1

Эксплуатация

Оснащение салона

1

Эксплуатация

Разъемы USB расположены рядом с дефлекторами заднего ряда. При включенном зажигании через этот разъем питания можно заряжать такие устройства, как мобильные телефоны и планшеты.

Разъем питания видеорегистратора



C464D97A5F41

Расположен возле салонного зеркала заднего вида.

Когда выключатель зажигания находится в режиме ON, разъем обеспечивает питание 5 В постоянного тока для видеорегистратора мощностью до 10 Вт.

Предупреждение

Держите емкости с воспламеняющимися газами и нагревательные устройства на достаточном расстоянии от разъемов питания.

Внимание

› Не опускайте попадания напитков, других жидкостей и посторонних предметов в разъемы — это может привести к короткому замыканию и другим неполадкам.

Если разъем питания имеет защитную крышку, закрывайте ее, когда разъем не используется.

- › Использование устройств номинальной мощностью, превышающей указанную, может привести к перегоранию предохранителей автомобиля.
- › Не подключайте к разъемам питания высокоточное оборудование, оборудование с высокой чувствительностью и другое сложное оборудование.
- › Не используйте разъемы в условиях повышенной влажности и высокой температуры.
- › Запрещается использовать разъемы питания в параллельном или последовательном соединении с другими источниками питания.
- › При возникновении нештатных ситуаций во время эксплуатации (резкое повышение температуры, появление дыма, постороннего запаха и т. д.), незамедлительно прекратите использование и обратитесь в сервисный центр для проведения осмотра.
- › Запрещается самостоятельно переоборудовать или ремонтировать систему электропитания.
- › Следите за тем, чтобы обеспечивались водонепроницаемость и герметичность внешней проводки.

2

Управление автомобилем

Правила управления автомобилем	99	Экспертный режим движения по бездорожью	138
Рекомендации по управлению автомобилем в неблагоприятных условиях	106	Режимы усилителя рулевого управления	139
Рекомендации по управлению автомобилем в период обкатки.....	113	Блокировка дифференциала.....	140
Режим питания	115	Системы помощи при парковке	143
Запуск и выключение автомобиля	116	Ограничитель скорости....	157
Стояночный тормоз.....	118	Система контроля давления в шинах	160
Управление переключением передач.....	121	Система контроля усталости водителя	162
Режимы вождения	127	Система круиз-контроля... ..	163
Движение с прицепом.....	130	Интеллектуальные системы помощи при вождении	165
Упрощенная система круиз-контроля для бездорожья..	134	Система помощи при движении на спуске.....	187
Внедорожный режим.....	136	Системы помощи при вождении.....	189

Система снижения токсичности отработавших газов ...	194
Система проекционного дисплея	196
Виртуальная приборная панель	198
Индикаторы комбинации приборов	202
Система управления питанием	212

Правила управления автомобилем

Оснащение автомобиля

Обратите внимание на то, что в настоящем руководстве описывается стандартное оборудование данной серии автомобилей, оборудование, входящее в комплектацию согласно национальным стандартам, а также специальное оборудование, предназначенное для конкретной модели автомобиля. Поэтому некоторые виды и функции оборудования, описанные в настоящем руководстве, могут не входить в комплектацию Вашего автомобиля или использоваться в автомобилях, выпускаемых только для определенных рынков. Информацию о комплектации Вашего автомобиля Вы можете найти в документах, предоставленных при его покупке, или запросить ее у авторизованного дилера.

Перед началом движения

Удалите посторонние предметы

Перед началом движения полностью очистите кузов автомобиля от снега, листьев и т. д.

Проверьте состояние автомобиля

Чтобы обеспечить безопасное и комфортное вождение, перед началом движения проверьте шины, уровень масла, освещение, внешний вид автомобиля и прочие позиции, подлежащие ежедневному осмотру.

Если будет установлено, что требуется ремонт автомобиля, незамедлительно обратитесь в сервисный центр Сервисный центр.

Проверьте двери и крышку капота

Перед началом движения убедитесь, что все двери автомобиля закрыты. Если какая-либо дверь закрыта не полностью, она может внезапно открыться при движении, что может привести к аварии.

Если капот открывался, то перед началом движения необходимо убедиться в том, что он закрыт. Незакрытая крышка капота может внезапно открыться при движении, что может привести к аварии.

Размещение вещей в салоне

На приборной панели

Запрещается размещать какие-либо предметы на приборной панели. Это может не только препятствовать обзору водителя, но и негативно повлиять на безопасность в начале и во время движения, создав риск аварии.

В ногах водителя

Запрещается размещать какие-либо предметы в ногах водителя. Они могут попасть под педали, что может привести к потере контроля над автомобилем и стать причиной аварии.

Правила управления автомобилем

2

Управление автомобилем

Если требуется использовать коврики, убедитесь, что они подходят для данного автомобиля. Использование ковриков несоответствующей формы, неправильное расположение или наложение ковриков один на другой могут препятствовать нажатию педалей, что сделает невозможным запуск двигателя, затруднит или сделает невозможным переключение передач, а также может привести к аварии.

Под сиденьями

Запрещается размещать какие-либо предметы под сиденьями. Это может препятствовать регулировке положения сидений или сделать невозможной их фиксацию, что может привести к аварии.

На спинках сидений

Не размещайте подушки и иные предметы между спиной и спинкой кресла. Это не только нарушает правильность положения водителя при вождении, но и препятствует обеспечению защитных функций ремня безопасности и подголовника в случае столкновения, что может привести к получению опасной для жизни травмы.

На стеклах окон

Запрещается прикреплять к стеклам предметы на вакуумных присосках. Присоски могут сработать по принципу линзы, что может привести к возгоранию.

Во время движения

Соблюдайте скоростной режим

Запрещается превышать скорость, указанную на знаках ограничения скорости.

Не перегружайте автомобиль

Движение на перегруженном автомобиле опасно.

Запрещено превышать установленное максимальное число пассажиров и максимальный вес груза, а также перевозить пассажиров в багажном отделении.

Воздержитесь от управления автомобилем, если чувствуете сильную усталость

Управление автомобилем в состоянии усталости крайне опасно. Скорость принятия решений, зрение и концентрация усталого водителя значительно снижаются, что может привести к серьезной аварии.

Не выключайте двигатель во время движения

Усилители тормозной системы и рулевого управления при выключенном двигателе не работают, что снижает эффективность торможения и может привести к аварии.

Запрещено длительное удержание руля в крайнем положении

Продолжительное использование рулевого колеса в крайнем положении может привести к снижению эффективности системы управления, что будет ощущаться в виде увеличения усилия при повороте рулевого колеса.

Не удерживайте педаль тормоза во время движения

Во время движения запрещается в течение долгого времени удерживать педаль тормоза или двигаться с включенным стояночным тормозом. Это может привести к преждевременному износу тормозных колодок или перегреву деталей тормозной системы, что снизит эффективность торможения и может привести к аварии.

Звук при износе тормозных колодок

Если тормозные колодки изнашивались и требуют замены, со стороны дискового тормозного механизма будет слышен характерный звук.

Если при торможении слышен посторонний звук, продолжать движение запрещается. В противном случае возможны сильный износ тормозных дисков и повреждение элементов тормозной системы, что снизит эффективность торможения и может привести к аварии.

Разрыв шины

Запрещается продолжать движение с поврежденной шиной. Движение в таком случае крайне опасно и может привести к аварии. Кроме того, это может стать причиной повреждения колеса, подвески и кузова. В подобной ситуации необходимо немедленно заменить колесо.

В следующих ситуациях следует проверить целостность шин:

- › Вибрация рулевого колеса.
- › Нехарактерная вибрация автомобиля.
- › Нехарактерный крен автомобиля.

При повреждении шины во время движения крепко удерживайте рулевое колесо и осторожно нажмите на педаль тормоза, чтобы снизить скорость. Экстренное торможение и резкое вращение рулевого колеса могут привести к потере контроля над автомобилем.

Правила управления автомобилем

2

Управление автомобилем

Сильный удар о днище автомобиля, шину или колесо

В случае сильного удара о днище автомобиля, шину или колесо незамедлительно остановите автомобиль в безопасном месте и произведите осмотр. Проверьте, нет ли утечек тормозной жидкости и топлива, а также деформаций и повреждений подвески, шин, колес, элементов системы привода. Если произошла утечка или повреждение, дальнейшее движение может привести к аварии.

На спуске

Используйте торможение двигателем

Продолжительное нажатие педали тормоза на спуске может вызвать перегрев тормозного механизма и снизить эффективность торможения, что приведет к аварии.

Запрещается отключать двигатель или двигаться накатом при включенной нейтральной передаче

Если двигатель на спуске выключен, усилители тормозной системы и рулевого управления не работают, что снижает эффективность торможения и увеличивает усилие на рулевом колесе. Это может привести к аварии.

На участках с перепадами высоты

Остановив автомобиль у бордюрного камня или на участке со значительным перепадом высоты, убедитесь, что шины не деформируются в результате контакта с бордюром или прочими препятствиями.

Переезжая бордюрный камень, искусственную неровность и подобные препятствия, следует снизить скорость и по возможности двигаться под прямым углом к препятствию. В противном случае возможно повреждение шин (особенно их боковин).

В следующих ситуациях следует снизить скорость и соблюдать осторожность, чтобы не повредить бампер.

- › На участках со ступенчатым спуском, например на въезде или выезде с автостоянки.
- › На въезде на многоуровневую парковку и других участках с крутыми подъемами.
- › На участках с неровностями и колеями от колес.
- › На участках с ямами.
- › При съезде с ровного участка на уклон, или наоборот.
- › При переезде искусственной неровности или остановке у бордюра.

Правила управления автомобилем

На мокрых, заснеженных, обледенелых дорогах и иных скользких поверхностях

Экстренное торможение, резкое ускорение, резкое вращение рулевого колеса при движении по скользкой дороге могут стать причиной заноса и потери контроля над автомобилем, что может привести к аварии.

При движении в холодную погоду по мостам, затененным участкам и другим местам, где мог образоваться лед, следует снизить скорость.

На затопленной дороге

При движении по затопленной дороге соблюдайте осторожность.

В таких условиях возможны нарушения работы и повреждение двигателя, а также замыкание электрических компонентов. Это может привести к серьезной аварии.

Также при движении по затопленной дороге намокают тормозные колодки, что способно снизить эффективность торможения и стать причиной аварии. После преодоления затопленного участка несколько раз нажмите на педаль тормоза, чтобы разогреть тормоза и убедиться, что они работают исправно.

Меры предосторожности для пассажиров

Не перемещайтесь по салону

Во время движения не покидайте свое место и не перемещайтесь по салону. В противном случае при экстренном торможении можно получить травму.

Запрещено высовывать руки или голову из окон или люка

При экстренном торможении или закрытии окон можно удариться о раму, что может привести к получению серьезных травм, вплоть до летального исхода.

Не держите детей на коленях

Запрещается держать младенцев и детей на руках, даже если Вы сами пристегнуты ремнем безопасности. Также запрещено каким-либо образом пристегивать детей с помощью ремней безопасности для взрослых. В противном случае при экстренном торможении или столкновении существует риск получения серьезных травм вплоть до летального исхода.

Детям запрещено управлять дверьми, окнами и люком

Управляя дверями, окнами или люком, дети могут защемить руки, голову, шею и другие части тела, что может привести к получению серьезных травм.

2

Управление автомобилем

Правила управления автомобилем

Открыв дверь во время движения, ребенок может выпасть и получить серьезные и даже смертельные травмы.

Используйте детские замки и блокируйте окна, чтобы предотвратить несчастные случаи по причине неосторожного обращения детей с окнами и дверьми.

Остановка и стоянка автомобиля

Не останавливайте автомобиль вблизи легковоспламеняющихся материалов

Старайтесь избегать участков с большим количеством травы и легковоспламеняющихся предметов, не останавливайте автомобиль на таких участках. Раскаленная выхлопная труба может привести к возгоранию легковоспламеняющихся материалов.

Если позади автомобиля находятся древесина или фанера, во избежание возгорания автомобиль должен стоять на достаточном расстоянии от таких материалов.

Не запускайте двигатель на длительное время в плохо проветриваемых помещениях

В результате длительной работы двигателя в гараже и иных помещениях с плохой вентиляцией скапливаются выхлопные газы, что может привести к отравлению угарным газом. Это может нанести серьезный ущерб здоровью и стать причиной смерти.

Экономичное вождение

Будьте внимательны

Сохраняйте достаточную дистанцию до впереди идущего транспортного средства, избегайте ненужного ускорения и торможения. При постоянной скорости снижается расход топлива.

Избегайте работы двигателя на холостом ходу

Во избежание излишнего расхода топлива выключайте двигатель во время длительных остановок на светофорах, железнодорожных переездах или в автомобильных пробках.

Избегайте перегрузки

Сильная нагрузка или перегрузка автомобиля приводят к увеличению расхода топлива. Перед началом движения уберите ненужные предметы из автомобиля.

Правила управления автомобилем

Регулярно проверяйте давление воздуха в шинах

Слишком низкое давление в шинах увеличивает сопротивление качению, что, в свою очередь, увеличивает расход энергии и износ шин.

Проходите плановое техническое обслуживание

Регулярное техническое обслуживание обеспечивает более длительную и экономичную эксплуатацию автомобиля.

Выключайте неиспользуемое электрооборудование

Система климат-контроля, нагревательные элементы и прочие компоненты электрооборудования требуют большого количества электроэнергии, что приводит к увеличению расхода топлива. Если отсутствует необходимость в использовании электроприборов, выключайте их.

Закрывайте окна и люк

Открытые окна или люк увеличивают сопротивление воздуха и, следовательно, увеличивают расход топлива. Не открывайте их без необходимости.

Используйте движение по инерции

При приближении к светофору с красным сигналом или при движении под уклон отпускайте педаль акселератора, позволяя автомобилю двигаться по инерции.

Рекомендации по управлению автомобилем в неблагоприятных условиях

Оснащение автомобиля

Обратите внимание на то, что в настоящем руководстве описывается стандартное оборудование данной серии автомобилей, оборудование, входящее в комплектацию согласно национальным стандартам, а также специальное оборудование, предназначенное для конкретной модели автомобиля. Поэтому некоторые виды и функции оборудования, описанные в настоящем руководстве, могут не входить в комплектацию Вашего автомобиля или использоваться в автомобилях, выпускаемых только для определенных рынков. Информацию о комплектации Вашего автомобиля Вы можете найти в документах, предоставленных при его покупке, или запросить ее у авторизованного дилера.

Вождение в условиях тумана

Включайте противотуманное освещение

При движении в условиях тумана необходимо включить противотуманные фары и фонари.

Используйте звуковой сигнал для предупреждения других водителей и пешеходов

Услышав звуковой сигнал от другого водителя, сразу подайте ответный сигнал, обозначив местонахождение Вашего автомобиля.

Снизьте скорость и соблюдайте осторожность

В условиях тумана следует двигаться на минимальной скорости и поддерживать достаточную дистанцию до движущегося впереди автомобиля.

Не протирайте запотевшие стекла во время движения

По причине значительной разности температур внутри и снаружи автомобиля ветровое стекло часто запотевает изнутри, что ухудшает обзор. В таком случае включите функцию обогрева стекол или слегка приоткройте окна, чтобы температура внутри и снаружи автомобиля сравнялась. Это поможет избежать запотевания.

Если требуется протереть стекло, остановите автомобиль. Не делайте этого во время движения.

Вождение в условиях дождя

Соблюдайте осторожность при движении по скользкой дороге

Во время дождя возможны ухудшение видимости, запотевание ветрового стекла и пробуксовка колес. В таких случаях соблюдайте особую осторожность.

Экстренное торможение, резкое ускорение, резкое вращение рулевого колеса при движении по мокрой дороге могут стать причиной заноса и потери контроля над автомобилем, что может привести к аварии.

Рекомендации по управлению автомобилем в неблагоприятных условиях

Следует снизить скорость, поскольку во время дождя между колесами и поверхностью дороги образуется пленка воды, что приводит к потере сцепления с дорожным покрытием.

Предупреждение

По возможности избегайте вождения в сильный дождь.

Преодоление затопленного участка (брода)

Меры предосторожности при преодолении затопленного участка

- › Перед преодолением затопленного участка проверьте глубину. Если она слишком велика или ее невозможно определить, следует объехать затопленный участок. В этом случае движение вброд запрещено.
- › Изучите дорогу. Не двигайтесь по неизвестному участку, поскольку под водой могут быть скрыты такие препятствия, как канавы, люки и т. п.
- › При движении по затопленному участку скорость автомобиля не должна превышать 10 км/ч. Не останавливайтесь и не переключайте передачи во время движения.
- › При движении по затопленному участку следите за волнами, создаваемыми движущимися впереди и встречными транспортными средствами.

- › Если при преодолении брода двигатель заглох, не пытайтесь снова запустить его. Это может привести к серьезным повреждениям. Немедленно обратитесь в Сервисный центр предварительно отбуксировав автомобиль.

Осмотр и обслуживание после преодоления затопленного участка вброд

Преодолев затопленный участок, выполните следующие действия:

- › Несколько раз слегка нажмите на педаль тормоза и убедитесь в исправности тормозной системы.
- › Проверьте звуковой сигнал.
- › Проверьте все осветительные приборы.
- › Незамедлительно обратитесь в Сервисный центр для осмотра автомобиля. Если при преодолении затопленного участка в узлы системы трансмиссии попала вода, она может смешаться со смазкой и вызвать неполадки в работе системы.

Внимание

- › Преодоление затопленных участков не должно быть регулярным.
- › Преодоление затопленного участка вброд может привести к повреждению двигателя и электрических компонентов.

Рекомендации по управлению автомобилем в неблагоприятных условиях

› Избегайте езды по участкам с соленой или морской водой или пляжам, так как соль может вызвать коррозию автомобиля. Если это все же случилось, необходимо немедленно промыть пресной водой все детали, которые контактировали с соленой водой.

Управление автомобилем в жаркое время года

Жаркая погода и высокая температура воздуха не способствуют нормальной эксплуатации автомобиля и негативно сказываются на здоровье водителя. Чтобы обеспечить безопасность движения, соблюдайте следующие меры предосторожности:

Не допускайте перегрева двигателя

В жаркую погоду увеличивается вероятность перегрева двигателя. Поэтому в жаркую погоду необходимо уделять особое внимание проверке и обслуживанию системы охлаждения, своевременно удалять посторонние предметы, попадающие между пластинами радиатора.

Следите за давлением воздуха в шинах

Давление воздуха внутри шин увеличивается в результате воздействия высокой температуры, и в жаркое время года при высоких температурах шины могут лопнуть.

При повреждении шины во время движения крепко удерживайте рулевое колесо и осторожно нажмите на педаль тормоза, чтобы снизить скорость. Не применяйте экстренное торможение и не поворачивайте резко рулевое колесо. Это может привести к потере контроля над автомобилем.

Избегайте теплового удара

В жаркое время года солнечная активность и высокая температура могут стать причиной теплового удара. Обеспечьте хорошую вентиляцию салона и не управляйте автомобилем в состоянии усталости.

⚠ Предупреждение

Не оставляйте детей в закрытом автомобиле без присмотра.

- › Находясь в автомобиле в одиночку, ребенок может подвергнуться тепловому удару или обезвоживанию, что нанесет вред здоровью и даже может привести к смертельному исходу.
- › Находясь в автомобиле без присмотра, ребенок может вызвать пожар, играя со спичками, зажигалкой и подобными предметами.

⚠ Внимание

Не оставляйте в автомобиле зажигалки, аэрозольные баллоны, банки с газированными напитками и очки.

Рекомендации по управлению автомобилем в неблагоприятных условиях

- › В условиях высокой температуры воздуха утечка газа из зажигалки или аэрозольного баллончика либо разрыв баллончика могут привести к возгоранию.
- › Если разорвется банка с газированным напитком, контакт жидкости с электрическими компонентами может привести к замыканию.
- › Из-за высокой температуры воздуха в салоне полимерные линзы очков могут деформироваться и треснуть.

Управление автомобилем в холодное время года

Зимние шины

В холодное время года при низких температурах в связи с некоторыми особенностями стандартных шин (ширина, состав каучука, рисунок протектора) снижается их упругость, падают тормозное и тяговое усилия, а также увеличивается уровень шума. В некоторых случаях возможно возникновение трещин, аномального износа и прочих неустраняемых повреждений. Поэтому при температуре ниже 7°C следует использовать зимние шины. Они значительно повышают устойчивость автомобиля на дороге, улучшают его тормозные характеристики и сокращают тормозной путь.

i Уведомление

Всесезонные шины с маркировкой M+S являются эффективными в холодное время года, однако, как правило, их эффективность ниже, чем у зимних шин. Особенно важно использовать зимние шины при движении по заснеженным и обледеневшим дорогам.

⚠ Предупреждение

Несмотря на то что использование зимних шин улучшает эксплуатационные характеристики автомобиля, при управлении в холодное время года следует соблюдать осторожность.

- › Скорость и режим движения следует выбирать с учетом видимости, погодных условий, состояния дороги и транспортной ситуации.
- › Не превышайте максимально допустимые скорость и нагрузку, указанные для используемых зимних шин.

⚠ Внимание

Сильный износ протектора зимних шин в значительной степени снижает их пригодность для использования в холодное время года. Старые зимние шины даже при отсутствии признаков износа протектора также существенно теряют пригодность к использованию. Для ознакомления с критериями замены зимних шин обратитесь к Вашему дилеру.

Рекомендации по управлению автомобилем в неблагоприятных условиях

Правила использования зимних шин

- › Выполняйте соответствующие требования законодательства, принятые в Вашей стране.
- › Зимние шины должны быть установлены на все колеса.
- › Используйте зимние шины того же размера, что и летние.
- › Тип, размер (окружность качения), рисунок протектора всех используемых зимних шин должны быть одинаковыми.
- › Зимние шины можно использовать только в холодное время года.
- › Важно соблюдать все ограничения, установленные для зимних шин (максимальная скорость, максимальная нагрузка и т. д.). Несоблюдение этих требований может привести к повреждению шин и стать причиной аварии.
- › Нельзя устанавливать шины против указанного направления вращения.

Цепи противоскольжения

Использование цепей противоскольжения регулируется государственными нормами. Используемые цепи должны соответствовать местному законодательству.

Цепи противоскольжения устанавливаются только на ведущие колеса. Запрещено устанавливать цепь противоскольжения только на одно колесо. При установке следуйте указаниям производителя и надежно закрепляйте цепи.

⚠ Внимание

Устанавливая цепи противоскольжения, соблюдайте следующие меры предосторожности:

- › Неправильный размер или неправильная установка цепей могут повредить тормозную систему, подвеску, кузов и шины. Используйте подходящие цепи противоскольжения и соблюдайте правила их установки.
- › Для установки цепей противоскольжения остановите автомобиль на ровной площадке вдали от движения транспорта, включите аварийную световую сигнализацию и установите знак аварийной остановки позади автомобиля.
- › Перед установкой выключите двигатель и включите стояночный тормоз.
- › Не устанавливайте цепи противоскольжения на запасные или непоноразмерные колеса.
- › Не устанавливайте цепи при недостаточном давлении в шинах.
- › Будьте осторожны, чтобы не повредить колесные диски.

Рекомендации по управлению автомобилем в неблагоприятных условиях

Внимание

При движении с цепями противоскольжения соблюдайте следующие меры предосторожности:

- › После установки цепей противоскольжения скорость движения не должна превышать 40 км/ч либо рекомендованную производителем цепей противоскольжения максимальную скорость, в зависимости от того, какое из значений скорости меньше.
- › После прохождения расстояния 0,5–1 км с момента установки цепей противоскольжения в целях безопасности осмотрите цепи и проверьте правильность их установки. Если цепи противоскольжения ослаблены, подтяните или переустановите их.
- › Установка цепей противоскольжения может ухудшить управляемость автомобиля. По возможности избегайте резкого ускорения, резкого вращения рулевого колеса и экстренного торможения, поскольку это может привести к аварии.
- › Если Вы слышите, что цепь противоскольжения задевает кузов или днище, немедленно остановитесь, проверьте цепи и перезатяните их. Если звук ударов продолжается, уменьшите скорость до тех пор, пока звук не прекратится.

- › Избегайте движения по ухабистой или неровной дороге.
- › Максимально снижайте скорость на поворотах, чтобы предотвратить потерю управляемости.
- › При отсутствии снега на дороге как можно скорее снимите цепи. В противном случае возможны ухудшение ходовых качеств автомобиля и серьезные повреждения шин.
- › Выключите электронную систему поддержания курсовой устойчивости. В противном случае возможно выполнение торможения, когда в этом нет необходимости, и ложное срабатывание сигнализации.

Предупреждение

Выключайте двигатель при остановке автомобиля в снегу.

- › Если двигатель включен, а вокруг лежит снег, выхлопные газы могут проникнуть в салон, вызвав отравление угарным газом.
- › Если Вы чувствуете, что выхлопные газы попали в салон, примите следующие меры:
Переместите автомобиль в проветриваемое место и откройте все окна.

Рекомендации по управлению автомобилем в неблагоприятных условиях

Переключите систему климат-контроля на режим забора воздуха снаружи и установите максимальную интенсивность вентиляции, чтобы обеспечить приток свежего воздуха в салон.

2

Управление
автомобилем

Рекомендации по управлению автомобилем в период обкатки

Оснащение автомобиля

Обратите внимание на то, что в настоящем руководстве описывается стандартное оборудование данной серии автомобилей, оборудование, входящее в комплектацию согласно национальным стандартам, а также специальное оборудование, предназначенное для конкретной модели автомобиля. Поэтому некоторые виды и функции оборудования, описанные в настоящем руководстве, могут не входить в комплектацию Вашего автомобиля или использоваться в автомобилях, выпускаемых только для определенных рынков. Информацию о комплектации Вашего автомобиля Вы можете найти в документах, предоставленных при его покупке, или запросить ее у авторизованного дилера.

Обкатка нового автомобиля

Чтобы продлить срок службы Вашего автомобиля, в течение первых 1 000 км пробега рекомендуется соблюдать следующие меры предосторожности:

- › Избегайте экстренного торможения.
- › Избегайте движения на высоких скоростях.
- › Не передвигайтесь на постоянной скорости в течение длительного времени. Необходимо изменять скорость в зависимости от условий движения.
- › Не запускайте двигатель на высокой скорости в режиме холостого хода.
- › Не буксируйте прицеп или другое транспортное средство.

По достижении 1 000 км пробега скорость и обороты двигателя можно постепенно увеличивать.

Внимание

В период обкатки обращайтесь особое внимание на рабочие характеристики автомобиля. При обнаружении дефектов или неисправностей обратитесь в сервисный центр.

Шины

В первые 500 км пробега на новых шинах следует соблюдать особую осторожность.

В начале эксплуатации новые шины не обеспечивают оптимального сцепления, поэтому они должны пройти период обкатки.

Тормозные колодки

На первых 400 км эксплуатации новые тормозные колодки не обеспечивают максимальную эффективность торможения.

Для ее достижения они должны пройти обкатку. При ощущении, что тормозная система не обеспечивает достаточного тормозного эффекта, нажимайте на педаль тормоза сильнее, чтобы увеличить тормозное усилие.

Во время обкатки тормозную систему не следует подвергать большим нагрузкам. Например, не следует применять экстренное торможение, особенно при очень высокой скорости движения автомобиля и при движении по склону.

Рекомендации по управлению автомобилем в период обкатки

Внимание

- › Тормозные диски и тормозные колодки могут изнашиваться с различной интенсивностью в зависимости от условий эксплуатации.
 - › При определенных скорости, тормозной силе и условиях окружающей среды (температура, влажность) во время торможения может раздаваться звук. Это нормальное явление.
-

2

Управление автомобилем

Оснащение автомобиля

Обратите внимание на то, что в настоящем руководстве описывается стандартное оборудование данной серии автомобилей, оборудование, входящее в комплектацию согласно национальным стандартам, а также специальное оборудование, предназначенное для конкретной модели автомобиля. Поэтому некоторые виды и функции оборудования, описанные в настоящем руководстве, могут не входить в комплектацию Вашего автомобиля или использоваться в автомобилях, выпускаемых только для определенных рынков. Информацию о комплектации Вашего автомобиля Вы можете найти в документах, предоставленных при его покупке, или запросить ее у авторизованного дилера.

Режим питания

Включение питания

Имея при себе смарт-ключ, Вы можете переключить режим питания, нажав непосредственно на выключатель питания.



5657E7ACCFAA

№	Режим	Функции
1	OFF	Электрооборудование не работает
2	ON	Все электрооборудование доступно для использования

i Уведомление

Когда смарт-ключ находится в автомобиле, двигатель автомобиля можно запустить, нажатием на выключатель зажигания, нажатием педали тормоза и переводением рычага селектора переключения передач в режим P.

A Внимание

- › Запрещается размещать смарт-ключ на комбинации приборов, на полу, на приборной панели, в перчаточном ящике или багажном отделении. В противном случае переключение между режимами питания может оказаться невозможным.
- › Во избежание разряда аккумуляторной батареи не оставляйте автомобиль включенным на длительное время, когда он не используется.
- › Выходя из автомобиля, переключите питание в режим OFF и возьмите с собой смарт-ключ.

i Уведомление

Когда питание автомобиля находится в режиме ON, аккумуляторная батарея автоматически отключится после разрядки.

Запуск и выключение автомобиля

Оснащение автомобиля

Обратите внимание на то, что в настоящем руководстве описывается стандартное оборудование данной серии автомобилей, оборудование, входящее в комплектацию согласно национальным стандартам, а также специальное оборудование, предназначенное для конкретной модели автомобиля. Поэтому некоторые виды и функции оборудования, описанные в настоящем руководстве, могут не входить в комплектацию Вашего автомобиля или использоваться в определенных рынках. Информацию о комплектации Вашего автомобиля Вы можете найти в документах, предоставленных при его покупке, или запросить ее у авторизованного дилера.

Запуск автомобиля

Запуск в стандартном режиме

1. Держите при себе смарт-ключ.
2. Отрегулируйте положение сиденья и примите правильную позу для вождения.
3. Убедитесь, что стояночный тормоз включен и рычага селектора переключения передач находится в положении P.
4. Чтобы запустить двигатель, нажмите на педаль тормоза и включите зажигание.

Аварийный запуск



F2443A90B354

Если на комбинации приборов появляется предупреждение **【Убедитесь, что ключ находится в салоне】** (например, при разряде элемента питания смарт-ключа, серьезном повреждении системы дверей или заднего бампера и т. д.), поместите ключ в отделение для хранения на передней панели (показано на рисунке). Убедитесь, что выполнены все условия для запуска, и выжмите педаль тормоза для запуска двигателя. Если завести автомобиль не получается, как можно скорее обратитесь в сервисный центр.

⚠ Предупреждение

- › Запускать двигатель можно только тогда, когда водитель находится на водительском сиденье. Несоблюдение этого правила может стать причиной аварии, способной привести к серьезным травмам и даже смерти.
- › При запуске ни при каких условиях не допускается нажимать на педаль акселератора.

Запуск и выключение автомобиля

- › Двигатель необходимо запускать и в тех случаях, когда требуется переместить автомобиль на значительное расстояние. В противном случае может произойти авария.

i Уведомление

- › Не давайте двигателю в холодном состоянии работать на высоких оборотах или с высокой нагрузкой.
- › По возможности избегайте длительной работы двигателя на холостом ходу.
- › Если двигатель запускается с трудом или часто глохнет, как можно скорее обратитесь в сервисный центр.

Выключение автомобиля

Выключение в стандартном режиме

1. После полной остановки автомобиля переключите рычаг селектора переключения передач в положение Р.
2. Нажмите на выключатель питания, чтобы выключить автомобиль.

Аварийное отключение

Если во время движения (когда скорость превышает 5 км/ч) возникает аварийная ситуация (например, когда невозможно остановить автомобиль обычным способом), можно выполнить одну из следующих операций для экстренного отключения двигателя:

- › Нажмите и удерживайте выключатель питания.
- › Нажмите на выключатель питания 3 раза подряд в течение 2 секунд.

! Предупреждение

- › Произвольное переключение режимов питания во время движения автомобиля может привести к возникновению опасности столкновения или серьезным травмам.
- › За исключением чрезвычайных ситуаций, не переключайте режим питания во время движения. После принудительной остановки двигателя усилители тормозной системы и рулевого управления перестанут работать, и для торможения и вращения рулевого колеса потребуются большее усилие. Поэтому перед выполнением данной операции максимально снизьте скорость.

! Предупреждение

Непосредственно после остановки двигателя не следует прикасаться к нему, радиатору и деталям выхлопной системы во избежание ожогов.

i Уведомление

После длительной работы двигателя на высоких оборотах или при высокой нагрузке рекомендуется перед остановкой дать ему поработать некоторое время на холостом ходу или низких оборотах.

2

Управление
автомобилем

Стояночный тормоз

Оснащение автомобиля

Обратите внимание на то, что в настоящем руководстве описывается стандартное оборудование данной серии автомобилей, оборудование, входящее в комплектацию согласно национальным стандартам, а также специальное оборудование, предназначенное для конкретной модели автомобиля. Поэтому некоторые виды и функции оборудования, описанные в настоящем руководстве, могут не входить в комплектацию Вашего автомобиля или использоваться в автомобилях, выпускаемых только для определенных рынков. Информацию о комплектации Вашего автомобиля Вы можете найти в документах, предоставленных при его покупке, или запросить ее у авторизованного дилера.

Меры предосторожности

⚠ Предупреждение

- › Остановка автомобиля на дороге с большим уклоном может привести к аварии. Соблюдайте правила безопасного вождения и не останавливайте автомобиль в подобных местах.
- › Если стояночная тормозная система не выполняет свою функцию из-за чрезмерного уклона дорожного полотна, нажмите на педаль тормоза, чтобы предотвратить скатывание автомобиля.

Электромеханический стояночный тормоз

Включение стояночного тормоза



382AD5BF21A3

- › Остановите автомобиль, выключите питание, после чего стояночный тормоз включится автоматически. При отсутствии необходимости включать стояночный тормоз, нажмите и удерживайте переключатель EPB, а затем выключите питание.
- › Когда автомобиль находится в неподвижном состоянии, потяните за переключатель электромеханического стояночного тормоза (EPB), чтобы включить его.

Экстренное торможение

В экстренной ситуации можно потянуть и удерживать выключатель EPB, чтобы использовать систему EPB для торможения.

Экстренное торможение можно отменить, отпустив переключатель EPB или нажав на педаль акселератора.

⚠ Предупреждение

Использование системы EPB для торможения допускается только в экстренных случаях (например, если педаль тормоза заклинило).

Выключение стояночного тормоза

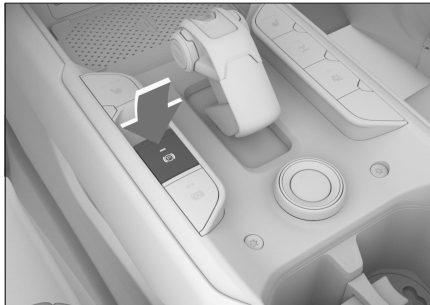

04B266398D7F

Если питание находится в положении ON, нажмите на педаль тормоза и выключатель EPB, чтобы отпустить стояночный тормоз. Индикатор стояночного тормоза на комбинации приборов погаснет.

Уведомление

Если в автомобиле произошел сбой, и после повторного включения питания на комбинации приборов загорелся предупреждающий индикатор стояночного тормоза (P), это указывает на необходимость сброса программы управления. В такой ситуации сначала потяните вверх выключатель EPB, затем нажмите на педаль тормоза и удерживайте выключатель EPB, чтобы разблокировать EPB.

Функция автоматического удержания автомобиля на месте

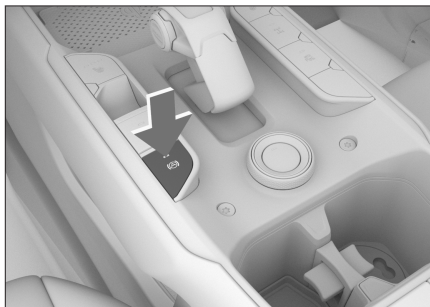

371C5E48BD9B

Данная функция автоматического удержания на месте (AVH) позволяет автоматически удерживать автомобиль при остановке под уклоном, на красном сигнале светофора или в тех случаях, когда автомобиль эксплуатируется при частых остановках и троганиях с места. При этом нет необходимости держать педаль тормоза нажатой или часто включать стояночный тормоз. Функция позволяет повысить комфорт при вождении, а также снизить риск скольжения автомобиля. Закройте дверь водителя, пристегните ремень безопасности водителя, заведите двигатель и нажмите кнопку AVH, чтобы включить или выключить функцию автоматического удержания автомобиля на месте.

Способ использования

1. Включите AVH.

В этот момент система AVH переходит в режим готовности, и на комбинации приборов загорается желтый индикатор функции автоматического удержания на месте (A).

2. Во время движения, чтобы остановить автомобиль, нажмите на педаль тормоза, после чего система AVH автоматически затормозит автомобиль.

После этого функция включится, и на комбинации приборов загорится зеленый индикатор функции автоматического удержания на месте (A).

3. Если рычаг селектора переключения передач находится в положении D или R, а педаль акселератора или тормоза нажата, стояночный тормоз автоматически выключается.

Стояночный тормоз

Если педаль акселератора не нажимается в течение длительного времени, функция автоматического удержания автомобиля на месте отключается, и автомобиль переключается на электромеханический стояночный тормоз.

В следующих ситуациях происходит автоматическое отключение системы AVH:

- › При отстегивании ремня безопасности водителя.
- › При открывании двери водителя.
- › При выключении питания.
- › Если время работы AVH превышает 3 минуты.

Внимание

Отключайте функцию автоматического удержания автомобиля на месте во время автоматической мойки или буксировки.

Функция автоматического выезда

Когда функция AVH активирована, а водитель пристегнул ремень безопасности и нажал педаль акселератора, система распознает намерение водителя тронуться с места и отключает функцию AVH автоматически.

2

Управление автомобилем

Управление переключением передач

Оснащение автомобиля

Обратите внимание на то, что в настоящем руководстве описывается стандартное оборудование данной серии автомобилей, оборудование, входящее в комплектацию согласно национальным стандартам, а также специальное оборудование, предназначенное для конкретной модели автомобиля. Поэтому некоторые виды и функции оборудования, описанные в настоящем руководстве, могут не входить в комплектацию Вашего автомобиля или использоваться в автомобилях, выпускаемых только для определенных рынков. Информацию о комплектации Вашего автомобиля Вы можете найти в документах, предоставленных при его покупке, или запросить ее у авторизованного дилера.

Описание передач

Парковочный режим (P)

Передача P предназначена для парковки автомобиля. При включенной передаче P коробка передач механически заблокирована, что позволяет предотвратить свободное движение автомобиля.

Передача заднего хода (R)

Передача R предназначена для движения автомобиля назад.

Нейтральная передача (N)

При включенной передаче N крутящий момент от двигателя не передается на колеса.

⚠ Предупреждение

- › При временной остановке на передаче N обязательно включите стояночный тормоз или удерживайте педаль тормоза. В противном случае автомобиль может покатиться, в результате чего может произойти авария.
- › Во избежание аварийных ситуаций запрещается двигаться накатом на нейтральной передаче.

Режим движения вперед (D)

При обычном вождении рекомендуется использовать передачу D.

При включенном режиме D коробка передач может автоматически переключаться на соответствующую передачу в зависимости от скорости автомобиля и необходимого ускорения для обеспечения оптимального экономичного вождения.

Ручной режим (M)

Для ускорения при обгоне или при движении вверх или вниз по склону рекомендуется использовать режим M.

Управление переключением передач

На неровных дорогах, склонах и в иных подобных дорожных условиях рекомендуется двигаться на пониженной передаче в ручном режиме М.

Переключение передач

После включения двигателя можно выполнять переключение передач.

Перед началом движения следует нажать педаль тормоза, иначе при включенной ведущей передаче автомобиль начнет движение самостоятельно.

⚠ Предупреждение

Во избежание поломки автомобиля или аварии следует переключать передачу после полной остановки автомобиля.

i Уведомление

После переключения передачи убедитесь в том, что включена правильная передача.

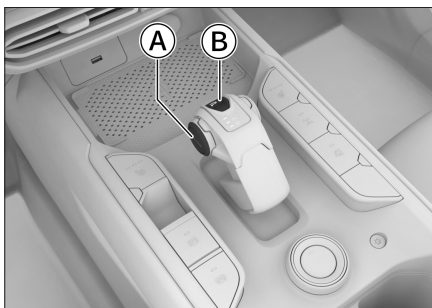

DDD19732FB85

А Кнопка разблокировки

Б Кнопка стояночного тормоза (P)

Переключение в режим Р

Когда автомобиль неподвижен, нажмите кнопку парковочного режима.

i Уведомление

Автомобиль автоматически переключается на передачу Р в следующих случаях:

- › Когда автомобиль неподвижен, а питание выключено.
- › Когда автомобиль неподвижен, ремень безопасности водителя не пристегнут, а дверь водителя открыта.

Переключение в режимы D, R, N, М

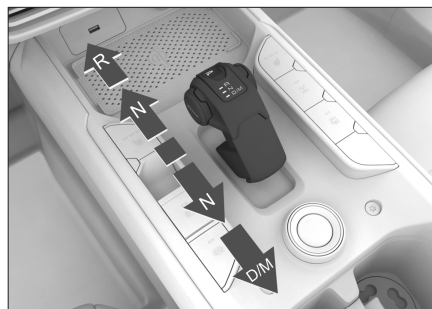

267862434C3B

Для переключения между различными передачами переместите рычаг селектора переключения передач вверх или вниз на 1 или 2 позиции, после чего он автоматически вернется в исходное положение, когда Вы его отпустите.

Чтобы выйти из режима Р или переключиться в режим R, выжмите педаль тормоза и нажмите кнопку разблокировки, а затем переместите рычаг селектора переключения передач в требуемое положение.

Чтобы переключиться из режима Р в режим D, выжмите педаль тормоза и нажмите кнопку разблокировки, а затем переместите рычаг селектора переключения передач на 1 позицию назад.

Управление переключением передач

Чтобы переключиться из режима D в режим M, переместите рычаг селектора переключения передач назад; чтобы вернуться на режим D, переместите рычаг в исходное положение.

i Уведомление

Включенная передача отображается на рычаге селектора переключения передач и комбинации приборов.

A Предупреждение

Если на дисплее комбинации приборов отображается сообщение о неисправности коробки передач, то КПП, возможно, перейдет в аварийный режим. В этом режиме можно переключиться только на определенную передачу, либо переключение передач вообще невозможно, и двигатель может не запуститься. Остановите автомобиль в безопасном месте и свяжитесь с сервисным центром.

Переключение передач в ручном режиме

i Уведомление

В ручном режиме, если обороты двигателя слишком высокие или слишком низкие, коробка передач автоматически переключается на соответствующую передачу для защиты двигателя.

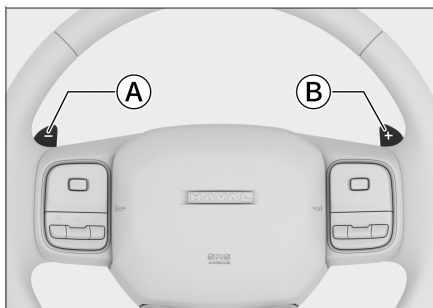

CB098C8698FA

- Ⓐ Подрулевой лепесток пониженной передачи
- Ⓑ Подрулевой лепесток повышенной передачи

Подрулевые лепестки переключения передач позволяют переключаться на повышенную или пониженную передачу, не отнимая рук от рулевого колеса.

При движении в ручном режиме можно вручную повышать или понижать передачу, нажимая подрулевые лепестки переключения передач.

При движении в автоматическом режиме нажатием подрулевых лепестков переключения передач можно временно активировать ручной режим. В этом случае, снова нажимая подрулевые лепестки переключения передач, можно вручную переключать передачу на повышенную или пониженную.

Длительное нажатие на подрулевые лепестки переводит автомобиль из ручного режима в автоматический.

Экстренная разблокировка селектора АКПП

Если в результате поломки движение автомобиля своим ходом невозможно, то для его перемещения можно принудительно перевести АКПП из режима P в режим N.

1. Убедитесь, что включен стояночный тормоз и переведите выключатель зажигания в режим ON.
2. До упора выжимая педали тормоза и акселератора, одновременно нажмите (потяните) и удерживайте в

2

Управление автомобилем

Управление переключением передач

течение 5 секунд оба подрулевых переключателя передач. После отпущения лепестков и педалей АКПП перейдет в режим экстренной разблокировки.

3. Нажмите на педаль тормоза и одновременно кнопку выключателя зажигания. Услышав звук вращения стартера, повторно нажмите на педаль тормоза, переключите рычаг переключения передач Р на передачу N (когда на рычаге переключения передач и приборной панели отображается передача N, это означает, что передача Р коробки передач успешно разблокирована).
4. После успешной разблокировки АКПП снимите автомобиль со стояночного тормоза и переместите его в нужное место.

i Уведомление

- › Если АКПП находится не в режиме Р, то она автоматически возвращается в этот режим при выключении зажигания, открывании водительской двери или нажатии кнопки стояночного тормоза. Поэтому после успешной разблокировки АКПП следите за тем, чтобы не наступали вышеперечисленные условия, в противном случае Вам придется вновь разблокировать коробку передач.
- › После завершения операций по экстренной разблокировке или вы-

ключения зажигания, АКПП может автоматически вернуться в режим экстренной разблокировки.

⚠ Внимание

Во избежание разрядки АКБ, повреждения двигателя и других узлов автомобиля, не следует часто использовать функцию разблокировки коробки передач. В подобных ситуациях необходимо обращаться в сервисный центр.

Функция плавного старта

После включения двигателя переключитесь на передачу переднего хода, выключите стояночный тормоз и отпустите педаль тормоза. При этом автомобиль медленно поедет вперед даже без нажатия педали акселератора.

Начало движения

Правильное начало движения

1. Закройте дверь, пристегните ремень безопасности и убедитесь, что стояночный тормоз включен.
2. Запустите двигатель.
3. Нажмите на педаль тормоза и включите передачу D. Если при трогании с места требуется больше тяги (например, на подъеме и т. д.), рекомендуется включить передачу M.
4. Отпустите педаль тормоза, а затем плавно нажмите на педаль акселератора, чтобы ускорить движение.

Управление переключением передач

i Уведомление

При начале движения автомобиля стояночный тормоз автоматически выключается.

Максимально интенсивный разгон с места

1. Закройте дверь, пристегните ремень безопасности и убедитесь, что стояночный тормоз включен.
2. Заведите автомобиль, переключите режим движения на Спорт и убедитесь, что электронная система стабилизации выключена.
3. Нажмите левой ногой на педаль тормоза, включите передачу D и выключите стояночный тормоз. Полностью выжмите правой ногой педаль акселератора, на комбинации приборов высветится **【Активирован режим максимального ускорения】**.
4. Отпустите педаль тормоза, и автомобиль начнет трогаться с места с максимально возможным ускорением.

! Внимание

- › Если в режиме максимального ускорения нажать педаль тормоза или отпустить педаль акселератора, режим будет прерван, и на комбинации приборов появится сообщение **【Режим максимального ускорения выключен】**.
- › Если в режиме максимального ускорения до начала движения тормоз удерживается слишком долго (около 5 секунд), автомобиль перейдет в режим ожидания, и на комбинации приборов появится сообщение **【Режим максимального ускорения выключен】** для защиты сцепления и тормозной системы. Полностью выжмите педаль акселератора и педаль тормоза, чтобы выйти из режима ожидания и перейти к следующему циклу максимального ускорения.
- › В отличие от стандартного запуска автомобиля, режим максимального ускорения увеличивает нагрузку на соответствующие компоненты трансмиссии и усиливает износ сцепления. Не используйте данную функцию на постоянной основе во избежание быстрого износа деталей автомобиля.

! Предупреждение

- › Управляйте автомобилем внимательно, соблюдая правила дорожного движения.

2

Управление автомобилем

Управление переключением передач

- › Используйте данную функцию, только если Вы считаете, что это безопасно, исходя из окружающих дорожных условий.
- › Избегайте использования этой функции на скользких дорогах. Невыполнение этого требования может привести к потере контроля над автомобилем и стать причиной аварии.
- › Запрещается использовать для торможения на склоне только передачу Р, поскольку это может привести к повреждению коробки передач.
- › Во время остановки на склоне при необходимости используйте упор для колес или подобный предмет, чтобы предотвратить произвольное движение автомобиля.

2

Управление автомобилем

Остановка

1. Отпустите педаль акселератора и нажмите на педаль тормоза.
2. После полной остановки движущегося автомобиля, переведите рычаг селектора в положение парковочной передачи Р.
3. При необходимости включите стояночный тормоз или просто выключите двигатель.

Уведомление

При выключении двигателя стояночный тормоз включается автоматически.

4. Отпустите педаль тормоза.

Внимание

- › При временной остановке на склоне необходимо нажать педаль тормоза или включить стояночный тормоз. Запрещается использовать педаль акселератора и функцию плавного старта, чтобы удерживать автомобиль от скатывания, поскольку это может привести к повреждению коробки передач.

Оснащение автомобиля

Обратите внимание на то, что в настоящем руководстве описывается стандартное оборудование данной серии автомобилей, оборудование, входящее в комплектацию согласно национальным стандартам, а также специальное оборудование, предназначенное для конкретной модели автомобиля. Поэтому некоторые виды и функции оборудования, описанные в настоящем руководстве, могут не входить в комплектацию Вашего автомобиля или использоваться в автомобилях, выпускаемых только для определенных рынков. Информацию о комплектации Вашего автомобиля Вы можете найти в документах, предоставленных при его покупке, или запросить ее у авторизованного дилера.

Переключение режимов



10D70CB163D3

Версии с передним приводом

Поверните регулятор режимов вождения для переключения между режимами: Стандарт, Эко, Спорт, Снег.

Версии с полным приводом

Поверните регулятор режимов вождения для переключения между режимами Стандарт, Спорт, Эко, Снег, Грязь, Песок, Трава/Гравий, Бездорожье.

Память режимов вождения

Включить или выключить данную функцию можно в меню центрального дисплея **【Автомобиль】** → **【Вождение】** → **【Память режимов вождения】**. После включения этой функции при каждом включении двигателя система по умолчанию устанавливает последний использованный режим вождения.

i Уведомление

Если функция выключена, при повторном запуске автоматически устанавливается режим вождения Стандарт.

Стандарт

В зависимости от условий вождения, системы автомобиля автоматически подбирают режим вождения с оптимальным сочетанием динамичности и экономичности.

Эко

Обеспечивает оптимальную энергоэффективность, при этом основными целями являются энергопотребление и комфорт; подходит для вождения на средней и низкой скорости.

Спорт

Увеличивает мощность автомобиля, скорость отклика рулевого управления и дает лучшие ощущения от вождения; подходит для широких дорог с невысокой интенсивностью движения и ровным покрытием.

Режимы вождения

Снег

Увеличивает мощность автомобиля, скорость отклика рулевого управления и дает лучшие ощущения от вождения; подходит для широких дорог с невысокой интенсивностью движения и ровным покрытием.

Грязь

Подходит для неровных участков дороги со слоем вязкой неглубокой грязи либо с колеей.

Песок

Подходит для пустынных участков и местности, где поверхностный слой представляет собой твердый песок.

Трава/гравий

Подходит для дорог с легким травяным покрытием, мягким грунтом или гравийным покрытием.

Бездорожье

Подходит для движения по пересеченной местности и ухабам. Низкая передача позволяет автомобилю развивать повышенную мощность. Электронная система контроля ограниченного скольжения обеспечивает мощный крутящий момент на колесах с противоскольжающим покрытием, улучшая проходимость автомобиля.

Автоматический режим

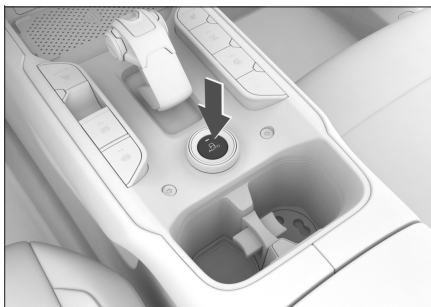

3377CDD40823

Для включения или выключения режима нажмите на переключатель AUTO. Во время движения автомобиля система автоматически выбирает режим на основании текущих дорожных условий. При изменении дорожной обстановки система поменяет режим вождения.

Система управления полным приводом

В сложных дорожных условиях система управления полным приводом в соответствии с выбранным режимом движения автоматически оптимизирует все системы управления автомобилем, чтобы они соответствовали текущим условиям, и значительно повышает проходимость и устойчивость автомобиля.

⚠ Внимание

- › Неправильный выбор режима вождения может привести к неправильной реакции системы на дорожные условия, что, в свою очередь, ведет к сокращению срока службы подвески и систем трансмиссии.
- › Водитель должен до момента выезда автомобиля на дорогу со сложным рельефом заранее произвести оценку местности и включить соответствующий режим во избежание потери управления автомобилем.

Меры предосторожности при управлении полноприводным автомобилем

- › При вытаскивании застрявшего автомобиля (например, в снегу, грязи, песке и других условиях пробуксовывания колес) с непрерывной пробуксовкой колес может сработать

функция защиты системы полного привода от перегрева. В этом случае немедленно прекратите попытки вытащить автомобиль и, соблюдая осторожность, остановите автомобиль для охлаждения. Дождитесь, пока система отключит сигнал перегрева, а затем продолжите вытаскивание автомобиля.

- › Запрещается использовать привод на два колеса в режимах полного привода (включая случаи, когда передние колеса не вращаются, а задние постоянно пробуксовывают на нетвердой поверхности или на ледяной дороге).
- › Убедитесь, что все четыре шины автомобиля имеют одинаковый радиус качения:

При замене шин необходимо убедиться, что все четыре шины, используемые на автомобиле после замены, имеют одинаковые марку и тип.

Если временно невозможно обеспечить однообразие используемых шин (например, при использовании неполноразмерного запасного колеса), необходимо передвигаться в режиме Эко и постараться как можно скорее (не более чем через 50 км) заменить несоответствующую шину на шину того же размера и модели; в противном случае будут повреждены детали трансмиссии, что приведет к серьезной поломке автомобиля. Замените шины как можно скорее и убедитесь, что все четыре шины имеют одну и ту же марку и модель.

Если срабатывает система контроля давления в шинах, их следует проверить и своевременно подкачать, обеспечив необходимое давление и сбросив аварийный сигнал.

- › Избегайте эксплуатации автомобиля в условиях заноса (дрифта).
- › На дорогах с твердым покрытием или улицах (например, обычные шоссе/дороги, дороги с бетонным покрытием) нельзя использовать режимы, предназначенные для движения по дорогам, покрытым снегом, грязью или песком.

i Уведомление

Если дорога покрыта снегом, не обеспечивая хорошее сцепление, можно использовать режим вождения Снег.

Движение с прицепом

Оснащение автомобиля

Обратите внимание на то, что в настоящем руководстве описывается стандартное оборудование данной серии автомобилей, оборудование, входящее в комплектацию согласно национальным стандартам, а также специальное оборудование, предназначенное для конкретной модели автомобиля. Поэтому некоторые виды и функции оборудования, описанные в настоящем руководстве, могут не входить в комплектацию Вашего автомобиля или использоваться в автомобилях, выпускаемых только для определенных рынков. Информацию о комплектации Вашего автомобиля Вы можете найти в документах, предоставленных при его покупке, или запросить ее у авторизованного дилера.

Советы по буксировке прицепа

Убедитесь в том, что у Вас есть соответствующая водительская квалификация, прежде чем принимать решение о движении с прицепом.

Приняв решение использовать прицеп, сначала изучите соответствующие региональные правила, после чего определитесь со способом буксировки.

Поскольку правила движения с прицепом и стандарты используемых устройств отличаются в разных странах, перед использованием прицепа обратитесь за консультацией в местный сервисный центр.

⚠ Внимание

- › При буксировке прицепа соблюдайте соответствующие местные законы и нормативные акты. Самовольно вносить изменения категорически запрещено.
- › Не используйте прицеп в период обкатки автомобиля.
- › Когда прицеп не используется, снимайте тягово-сцепное устройство.
- › При движении с прицепом зеркала заднего вида должны соответствовать требованиям, установленным правилами движения с прицепом. Если зеркала Вашего автомобиля не отвечают этим требованиям, установите соответствующие.

Советы по вождению

⚠ Предупреждение

Категорически запрещено перевозить людей в прицепах. В противном случае это может привести к травмам пассажиров или смерти.

При движении с прицепом ознакомьтесь с нормативными требованиями к допустимой скорости автомобиля в Вашей стране, но ни в коем случае не превышайте 100 км/ч.

Движение с прицепом влияет на управляемость, тормозные характеристики, расход топлива автомобиля и т. д. В целях безопасности водителя и пассажиров при движении с прицепом соблюдайте следующие рекомендации:

Начало движения

Перед началом движения убедитесь, что давление в шинах автомобиля и прицепа, осветительные приборы и тягово-сцепное устройство в норме.

Движение с прицепом

Соблюдайте осторожность при погрузке грузов в прицеп. Убедитесь, что грузы надежно зафиксированы в прицепе, а прицеп сохраняет горизонтальное положение. В противном случае движение запрещено.

Начало движения должно быть плавным. Избегайте резкого ускорения и экстренного торможения, особенно при движении на скользких дорогах. Это может привести к потере контроля над автомобилем в результате скольжения.

По возможности избегайте движения на незагруженном автомобиле с нагруженным прицепом. Если это невозможно, двигайтесь с малой скоростью, так как нагрузка распределена неравномерно.

Торможение

При движении с прицепом увеличивается тормозной путь. Поэтому необходимо поддерживать большую, чем обычно, дистанцию до движущегося впереди автомобиля.

⚠ Предупреждение

- › Если Ваш прицеп оборудован тормозной системой, при ее установке и использовании соблюдайте требования законодательства.
- › Категорически запрещается подключать гидравлическую тормозную систему прицепа напрямую к тормозной системе автомобиля.

Обгон

При движении с прицепом помните, что длина Вашего автомобиля увеличена на длину прицепа, поэтому для обгона и возвращения на исходную полосу движения требуется больший путь.

Движение задним ходом

Движение задним ходом на автомобиле с прицепом отличается от обычного заднего хода повышенной сложностью, требует особой осторожности и большей практики.

При движении задним ходом удерживайте рулевое колесо одной рукой за нижнюю часть. Перемещайте руку влево, чтобы прицеп поворачивался влево, или вправо, чтобы прицеп поворачивался вправо. Движение задним ходом с прицепом обязательно должно осуществляться на низкой скорости. Можно прибегнуть к чьей-либо помощи для руководства движением автомобиля снаружи.

⚠ Предупреждение

При движении с прицепом на спуске необходимо обращать особое внимание на индикатор температуры охлаждающей жидкости, чтобы не допустить перегрева двигателя.

Если двигатель перегрелся, в целях безопасности немедленно остановите автомобиль и дайте ему поработать на холостом ходу до тех пор, пока он не остынет.

Место установки тягово-сцепного устройства

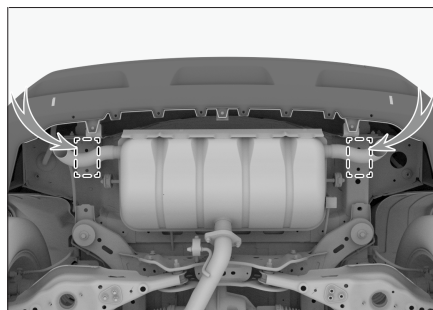

E2B3F3183E8A

2

Управление
автомобилем

Движение с прицепом

Точки установки тягово-сцепного устройства находятся на концах левой и правой продольных балок автомобиля.

⚠ Предупреждение

- › Неправильная установка тягово-сцепного устройства может привести к отсоединению прицепа от автомобиля, что может стать причиной серьезной аварии или травм. Рекомендуется производить установку тягово-сцепного устройства в сервисном центре.
- › Самовольная модификация или техническое обслуживание тягово-сцепного устройства категорически запрещены.

Технические параметры

В целях обеспечения безопасности движения не превышайте скорость и нагрузку, указанные в таблице.

Параметр	Данные
Максимальная полная масса [кг]	2130 (2WD)
	2255 (4WD)
Максимальная общая масса [кг]	3630 (2WD)
	3755 (4WD)

Параметр		Данные
Масса прицепа [кг]	С тормозной системой	1500
	Без тормозной системы	750
Максимальная нагрузка на переднюю/заднюю ось [кг]	(2WD)	1142/1017
	(4WD)	1170/1120

Статическая вертикальная нагрузка на точку сцепки [кг]	С тормозной системой	60
	Без тормозной системы	30
Задний свес тягово-сцепного устройства (рекомендуемый) [мм]		1040

Максимальная общая масса

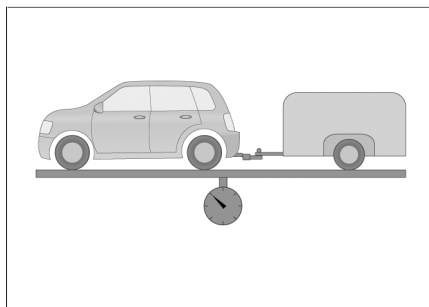

096EEAE0BA9

Максимальная общая масса включает массу нагруженного автомобиля, массу тягово-сцепного устройства и массу нагруженного прицепа.

Максимальная допустимая нагрузка на переднюю/заднюю ось

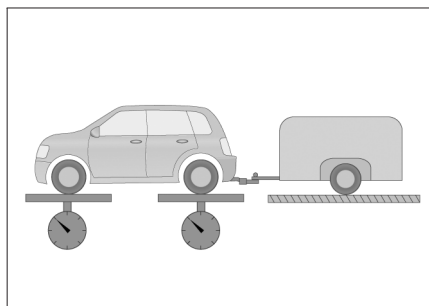

76934098A400

Движение с прицепом

Максимальная допустимая нагрузка на ось означает максимальную допустимую грузоподъемность оси.

Масса прицепа

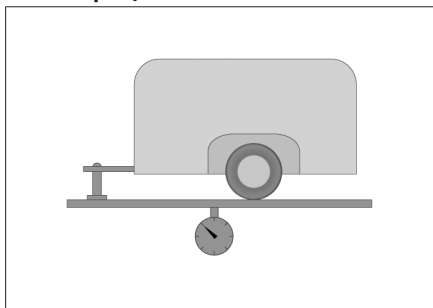

Масса прицепа означает максимальную общую массу прицепа и перевозимых грузов.

Статическая вертикальная нагрузка в точке сцепки

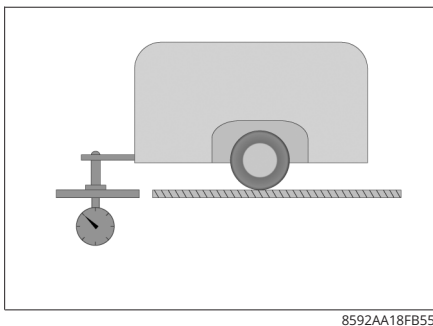

Под статической вертикальной нагрузкой в точке сцепки понимается максимальная вертикальная нагрузка, которую способно нести место сцепки прицепа и тягово-сцепного устройства, когда транспортное средство находится в состоянии покоя.

Задний свес тягово-сцепного устройства

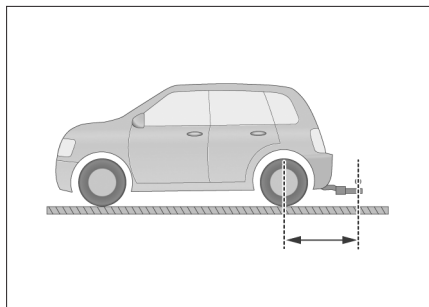

Под максимальным задним свесом тягово-сцепного устройства понимается допустимое расстояние по горизонтали между центром точки сцепки тягово-сцепного устройства и осевой линией задней оси тягача.

2

Управление автомобилем

Упрощенная система круиз-контроля на бездорожье

Оснащение автомобиля

Обратите внимание на то, что в настоящем руководстве описывается стандартное оборудование данной серии автомобилей, оборудование, входящее в комплектацию согласно национальным стандартам, а также специальное оборудование, предназначенное для конкретной модели автомобиля. Поэтому некоторые виды и функции оборудования, описанные в настоящем руководстве, могут не входить в комплектацию Вашего автомобиля или использоваться в автомобилях, выпускаемых только для определенных рынков. Информацию о комплектации Вашего автомобиля Вы можете найти в документах, предоставленных при его покупке, или запросить ее у авторизованного дилера.

Упрощенная система круиз-контроля на бездорожье

Описание системы

На неровных, менее сложных участках бездорожья данная система позволяет двигаться с заданной скоростью, не нажимая на педаль газа или тормоза. Крейсерская скорость составляет от 7 до 15 км/ч.

⚠ Предупреждение

- › Упрощенная система круиз-контроля на бездорожье является лишь вспомогательным средством, и в любом случае водитель несет ответственность за безопасность движения. Он должен всегда сохранять кон-

центрацию и управлять автомобилем с осторожностью.

- › Неправильное использование этой системы может привести к аварии. Если система используется в течение длительного времени, она может перегреться. В этом случае на комбинации приборов появится предупреждение, и система отключится. В таких случаях сразу остановите автомобиль в безопасном месте и заглушите двигатель, чтобы система остыла.

⚠ Предупреждение

- › Если во время движения в упрощенном режиме круиз-контроля на бездорожье колеса с одной стороны автомобиля пробуксовывают, необходимо незамедлительно включить блокировку дифференциала.

⚠ Предупреждение

В некоторых случаях система не может поддерживать заданную низкую скорость, что способно привести к аварии. Например:

- › При движении по очень крутому склону.
- › При движении по труднопроходимым дорогам.
- › При движении по заснеженной, обледенелой или скользкой дороге.



Включение и выключение

Упрощенную систему круиз-контроля на бездорожье можно включить или выключить через центральный дисплей или экран камеры кругового обзора. Для включения системы должны быть выполнены следующие условия:

Упрощенная система круиз-контроля на бездорожье

- › Двигатель автомобиля заведен и выбран режим вождения Песок.
- › Дверь водителя полностью закрыта.
- › Стояночный тормоз выключен.

После включения системы на комбинации приборов загорается соответствующий индикатор .

- ›  Белый цвет индикатора: означает, что функция включена и находится в режиме ожидания.
- ›  Зеленый цвет индикатора: означает, что функция активна. После этого включите передачу D или M, и автомобиль автоматически начнет движение в режиме круиз-контроля.

- › Нажмите на педаль акселератора или тормоза до достижения нужной скорости, затем отпустите педаль.

Уведомление

Когда скорость движения превышает 20 км/ч, упрощенная система круиз-контроля на бездорожье переходит в режим ожидания; когда скорость превышает 35 км/ч, система автоматически отключается.

2

Управление автомобилем

Настройка скорости круиз-контроля

Скорость круиз-контроля имеет 9 ступеней. Их можно настроить и вывести на дисплей информационного центра следующим образом:

- › Нажмите кнопку **【+】** или **【-】**.

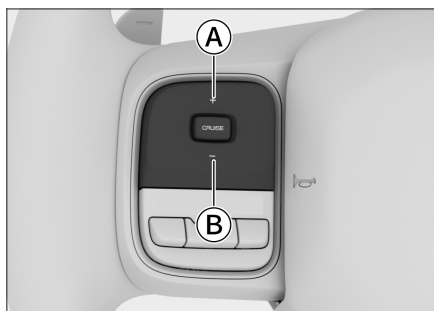

A00E61C2A367

- Ⓐ Увеличение скорости (+)
- Ⓑ Снижение скорости (-)

Внедорожный режим

Оснащение автомобиля

Обратите внимание на то, что в настоящем руководстве описывается стандартное оборудование данной серии автомобилей, оборудование, входящее в комплектацию согласно национальным стандартам, а также специальное оборудование, предназначенное для конкретной модели автомобиля. Поэтому некоторые виды и функции оборудования, описанные в настоящем руководстве, могут не входить в комплектацию Вашего автомобиля или использоваться в автомобилях, выпускаемых только для определенных рынков. Информацию о комплектации Вашего автомобиля Вы можете найти в документах, предоставленных при его покупке, или запросить ее у авторизованного дилера.

2

Управление автомобилем

Внедорожный режим

В меню приложений на центральном дисплее коснитесь **【Внедорожный режим】**, чтобы перейти в окно внедорожного режима.

В этом окне можно просмотреть информацию о бездорожье и настроить соответствующие функции.

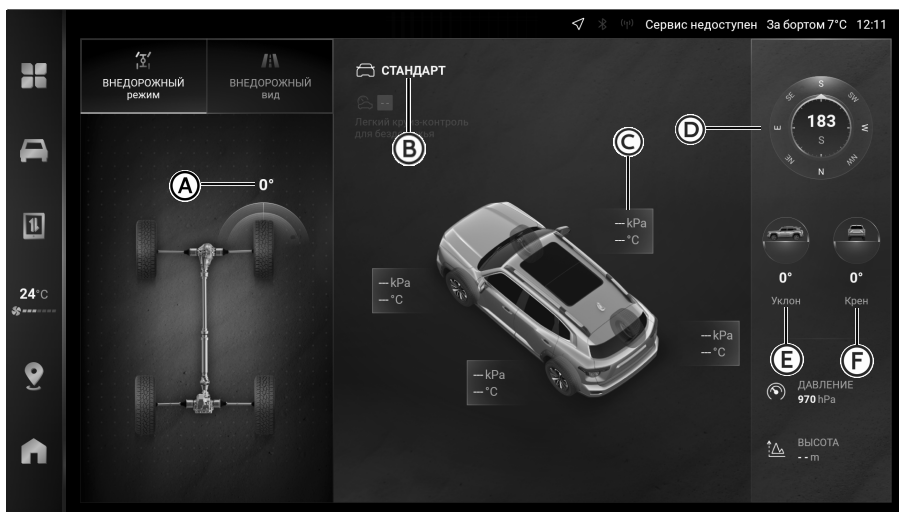

9E38B9282464

- Ⓐ Угол поворота колес
- Ⓑ Режимы вождения
- Ⓒ Давление и температура шин
- Ⓓ Ориентация передней части автомобиля
- Ⓔ Угол наклона
- Ⓕ Угол крена

i Уведомление

Данные в окне приведены только для справки, ориентируйтесь на фактическую комплектацию Вашего автомобиля.

Опции режима

Опции внедорожного режима отображаются на экране центрального дисплея.

- › **【Угол поворота колес】**: отображает угол поворота колес и угол поворота рулевого колеса.
- › Режимы вождения: отображает текущий режим управления автомобилем.
- › Давление и температура в шинах: отображает давление и температуру в шинах. Если температура или давление отклоняются от нормы, соответствующий показатель будет отображаться желтым цветом.
- › **【Ориентация передней части автомобиля】**: показывает направление движения автомобиля.
- › **【Угол наклона】**: показывает угол продольного наклона автомобиля, когда он находится на склоне. 0° — автомобиль находится на ровном горизонтальном покрытии.
- › **【Угол крена】**: когда автомобиль находится на склоне, отображается угол поперечного крена автомобиля. 0° — автомобиль находится на ровном горизонтальном покрытии.
- › **【Высота】**: показывает высоту над уровнем моря в месте нахождения автомобиля.
- › **【Давление】**: показывает значение атмосферного давления в месте нахождения автомобиля.

Внедорожный вид

После включения этого режима при движении автомобиля на экран будет выводиться видеоизображение из-под кузова. Эта функция помогает водителю управлять автомобилем в сложных дорожных условиях.

Если скорость автомобиля превышает определенное значение, функция автоматически отключается.

Экспертный режим

Оснащение автомобиля

Обратите внимание на то, что в настоящем руководстве описывается стандартное оборудование данной серии автомобилей, оборудование, входящее в комплектацию согласно национальным стандартам, а также специальное оборудование, предназначенное для конкретной модели автомобиля. Поэтому некоторые виды и функции оборудования, описанные в настоящем руководстве, могут не входить в комплектацию Вашего автомобиля или использоваться в автомобилях, выпускаемых только для определенных рынков. Информацию о комплектации Вашего автомобиля Вы можете найти в документах, предоставленных при его покупке, или запросить ее у авторизованного дилера.

Описание режима

Данный режим используется в более сложных дорожных условиях, например при движении по песчаной местности или по грязи. В этом режиме отключается электронная система стабилизации, система предотвращения опрокидывания, система динамической стабилизации. Антиблокировочная тормозная система остается активной.

⚠ Предупреждение

- › Управляя автомобилем, будьте внимательны и соблюдайте правила дорожного движения.
- › При переходе в экспертный режим электронная система стабилизации

автомобиля отключается и не поддерживает курсовую устойчивость автомобиля. В связи с этим соблюдайте особую осторожность при вождении.

- › Данный режим предназначен для водителей с богатым опытом вождения по бездорожью и хорошим пониманием конструкции и принципов работы автомобиля.

Включение режима



C64746AF3919

- › После запуска двигателя при включенной электронной системе стабилизации нажмите и удерживайте кнопку в течение 3-10 секунд, пока на приборной панели не появится надпись «Экспертный режим» и не загорится индикатор , указывающий на активацию экспертного режима.
- › После активации экспертного режима нажмите кнопку повторно для выхода из данного режима.

i Уведомление

- › Если при включении режима кнопка удерживается более 10 секунд, режим не активируется. В таком случае необходимо перезапустить двигатель и выполнить активацию повторно.
- › При скорости свыше 180 км/ч система блокирует переключение в экспертный режим для обеспечения безопасности на дороге.

Режимы усилителя рулевого управления

Оснащение автомобиля

Обратите внимание на то, что в настоящем руководстве описывается стандартное оборудование данной серии автомобилей, оборудование, входящее в комплектацию согласно национальным стандартам, а также специальное оборудование, предназначенное для конкретной модели автомобиля. Поэтому некоторые виды и функции оборудования, описанные в настоящем руководстве, могут не входить в комплектацию Вашего автомобиля или использоваться в автомобилях, выпускаемых только для определенных рынков. Информацию о комплектации Вашего автомобиля Вы можете найти в документах, предоставленных при его покупке, или запросить ее у авторизованного дилера.

Переключение режимов

Отдельное переключение:

Когда питание находится в режиме ON, режим работы усилителя рулевого колеса можно переключить, выбрав на центральном дисплее **【Автомобиль】** → **【Вождение】** → **【Режим усилия на руле】**.

Синхронное переключение:

При переключении режима вождения также синхронно будет переключаться и режим усилителя рулевого управления.

Режимы вождения	Режимы усилителя рулевого управления
Эко	Легкий
Стандарт	Комфорт
Спорт	Спорт
Снег	Спорт
Грязь	Комфорт
Песок	Комфорт
Трава/гравий	Спорт
Бездорожье	Комфорт

i Уведомление

При переключении режима усиления рулевого управления должны быть соблюдены следующие условия:

- › Система усилителя рулевого управления работает нормально.
- › Скорость автомобиля ниже 125 км/ч.
- › Никакой явный маневр с помощью рулевого колеса не выполняется.

Легкий

Активная работа усилителя рулевого управления, легкое руление: режим подходит для плотного движения в городе.

Комфорт

Подходит для регулярного вождения.

Спорт

Снижает усиление рулевого управления и увеличивает отклик рулевого колеса; рекомендуется на высоких скоростях в дождь и снег.

Блокировка дифференциала

Оснащение автомобиля

Обратите внимание на то, что в настоящем руководстве описывается стандартное оборудование данной серии автомобилей, оборудование, входящее в комплектацию согласно национальным стандартам, а также специальное оборудование, предназначенное для конкретной модели автомобиля. Поэтому некоторые виды и функции оборудования, описанные в настоящем руководстве, могут не входить в комплектацию Вашего автомобиля или использоваться в автомобилях, выпускаемых только для определенных рынков. Информацию о комплектации Вашего автомобиля Вы можете найти в документах, предоставленных при его покупке, или запросить ее у авторизованного дилера.

Общие сведения о блокировке дифференциала

При пробуксовке какого-либо из ведущих колес блокировка дифференциала обеспечивает передачу на ведущее колесо с другой стороны достаточно-гокрутящего момента, чтобы автомобиль смог преодолеть препятствие.

⚠ Внимание

- › Запрещается переоборудовать силовой агрегат и трансмиссию во избежание повреждения устройства блокировки дифференциала.

- › Запрещается использовать блокировку дифференциала при движении по асфальтированной дороге.
- › Блокировка дифференциала используется только при застревании автомобиля. Блокировку дифференциала следует отключить сразу после выхода автомобиля на проходимый участок.
- › Запрещается использовать блокировку дифференциала в условиях перегрузки.

Блокировка дифференциала заднего моста с электронным управлением

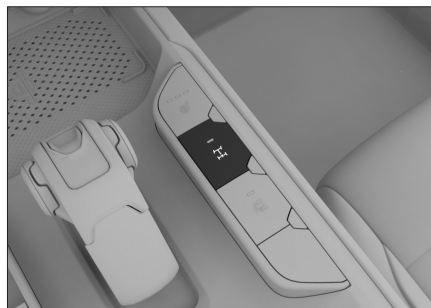

5AA312A174A1

Автоматическая блокировка

Когда система управления полным приводом находится в режиме движения по ухабистой местности, блокировка дифференциала автоматически активируется при соблюдении следующих условий.

- › Скорость автомобиля ниже 5 км/ч.
- › Разница в скорости вращения колес составляет менее 50 об/м.

Блокировка дифференциала

- › Если вышеуказанные условия не выполнены, индикатор блокировки дифференциала на комбинации приборов будет мигать желтым цветом до тех пор, пока условия не будут выполнены или пока водитель не нажмет переключатель блокировки дифференциала, чтобы снять запрос на блокировку.

Ручная блокировка

Система управления полным приводом должна находиться в режиме Снег, Песок или Грязь, а блокировка дифференциала с электронным управлением соответствовать следующим условиям нажмите  кнопку для активации ручной блокировки.

Горящий индикатор на кнопке и горящий индикатор блокировки дифференциала зеленым цветом на комбинации приборов означают, что блокировка заднего моста включена.

- › Скорость автомобиля ниже 5 км/ч.
- › Разница в скорости вращения колес составляет менее 50 об/м.

Предупреждение

После блокировки дифференциала избегайте крутых поворотов. Это может привести к повреждению деталей.

Уведомление

Если при включении блокировки дифференциала индикатор на кнопке и желтый индикатор неисправности блокировки заднего моста  на комбинации приборов мигают и затем гаснут, это означает, что условия для включения блокировки не выполнены. Перед началом движения убедитесь, что все условия включения блокировки дифференциала соблюдены.

Автоматическая разблокировка

После блокировки дифференциала заднего моста функция блокировки автоматически отключается, а индикатор кнопки и индикатор блокировки дифференциала на комбинации приборов  гаснут при соблюдении следующих условий:

- › Скорость автомобиля превышает 40 км/ч.
- › Система управления полным приводом выходит из режимов Грязь, Снег, Песок и внедорожного режима.
- › После выключения или аварийного отключения питания автомобиля.
- › При выходе из строя системы блокировки дифференциала.

Ручная разблокировка

После блокировки дифференциала заднего моста снова нажмите кнопку. Когда индикатор кнопки и индикатор блокировки дифференциала  гаснут, это означает, что блокировка дифференциала заднего моста успешно отключена.

Блокировка дифференциала

Уведомление

В случае возникновения проблем с отключением блокировки дифференциала можно слегка повернуть рулевое колесо влево или вправо, чтобы ускорить процесс отключения.

2

Управление автомобилем

Предупреждение о превышении скорости

Если автомобиль движется с включенной блокировкой дифференциала и скорость достигает 30–40 км/ч, индикатор кнопки  начнет мигать, а индикатор на комбинации приборов загорится зеленым цветом, указывая на необходимость снизить скорость.

Системы помощи при парковке

Оснащение автомобиля



Обратите внимание на то, что в настоящем руководстве описывается стандартное оборудование данной серии автомобилей, оборудование, входящее в комплектацию согласно национальным стандартам, а также специальное оборудование, предназначенное для конкретной модели автомобиля. Поэтому некоторые виды и функции оборудования, описанные в настоящем руководстве, могут не входить в комплектацию Вашего автомобиля или использоваться в автомобилях, выпускаемых только для определенных рынков. Информацию о комплектации Вашего автомобиля Вы можете найти в документах, предоставленных при его покупке, или запросить ее у авторизованного дилера.

Датчики систем помощи при парковке

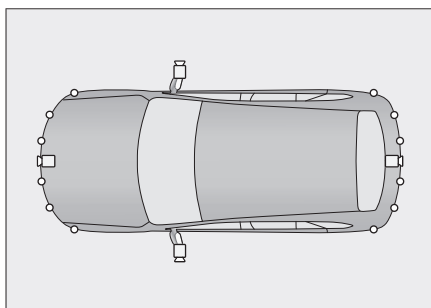
Системы помощи при парковке определяют дорожную ситуацию с помощью камер и датчиков и, основываясь на полученных результатах, помогают водителю принять меры для повышения безопасности и комфорта при парковке.



F3BF476BBA5F

Значок на рисунке	Пояснения	Расположение
	Камера	На переднем бампере На двери багажного отделения На наружном зеркале заднего вида
	Ультразвуковой радарный датчик	На переднем и заднем бамперах

Уведомление

В зависимости от модели автомобиля тип и количество радарных датчиков могут отличаться. Ориентируйтесь на фактическую комплектацию Вашего автомобиля.

2

Управление автомобилем

Системы помощи при парковке

2

Управление автомобилем

⚠ Предупреждение

- › Системы помощи при парковке являются всего лишь вспомогательным средством. Они не могут оценивать окружающую обстановку вместо водителя. Водитель в любом случае несет ответственность за безопасность движения. Во время парковки и в других подобных ситуациях он должен постоянно следить за окружающей обстановкой.
- › Системы помощи при парковке имеют слепые зоны, поэтому они могут пропустить некоторые препятствия. При парковке и других подобных маневрах обязательно убедитесь, что рядом с автомобилем нет детей и животных.

⚠ Внимание

- › При движении задним ходом убедитесь, что дверь багажного отделения полностью закрыта.
- › Запрещается наносить удары по камерам и радарным датчикам.
- › Во время мойки автомобиля не направляйте струю воды под высоким давлением на камеры и радарные датчики. Это может привести к неисправности системы или вызвать возгорание из-за короткого замыкания.

- › Не используйте абразивные материалы или острые предметы для очистки камер и радарных датчиков. Промойте их чистой водой, а затем протрите поверхности мягкой тканью.

i Уведомление

При работе систем помощи при парковке на них влияют характеристики радарных датчиков, и следующие условия (в том числе) могут привести к тому, что системы будут менее эффективно идентифицировать препятствия, что может привести к повреждению автомобиля:

- › Наличие объектов, находящихся в слепой зоне обнаружения радарных датчиков, например низких объектов, объектов под бамперами, объектов, расположенных слишком близко или слишком далеко от автомобиля.
- › Наличие незаметных нависающих предметов, например пожарного ящика, пожарного гидранта или водопровода, запасного колеса транспортного средства, задней части грузового автомобиля.

Системы помощи при парковке

- › Наличие ультразвуковых помех одинаковой с системой частоты, например металлических звуков, звуков выброса газа под давлением, звуковых сигналов транспортных средств в непосредственной близости от датчика.
- › Наличие препятствий в виде колючей проволоки, забора, тонких столбов, веревок, тележек, двухколесных велосипедов и других объектов, которые слишком малы, чтобы эффективно отражать звуковые волны.
- › Наличие препятствий из снега, тканей или материалов, поглощающих звуковые волны.
- › Наличие препятствий из материалов, поверхность которых не отражает сигнал радарного датчика, и людей в одежде из таких материалов.
- › Наличие препятствий, представляющих собой конусообразные объекты или объекты с наклонной поверхностью.
- › Наличие препятствий, расположенных перпендикулярно, таких как углы стен и задние части транспортных средств.
- › Движение по траве или неровной дороге.
- › Деформация или смещение заднего номерного знака, а также установка на него крупной декоративной рамки.
- › Повреждение, смещение или заслонение радарного датчика посторонним предметом (например, прозрачной автомобильной пленкой).
- › Чтобы системы работали стабильно, необходимо поддерживать радарные датчики в чистоте, не допускать скопления на них снега, льда и прочих материалов.

i Уведомление

Камеры также имеют ограничения, и на правильное функционирование систем помощи при парковке могут влиять следующие условия (в том числе):

- › Повреждения левого и правого наружных зеркал заднего вида или передней и задней камер, приводящие к их неработоспособности или смещению.
- › Повреждение или заграждение обзора камер.
- › Слишком высокая яркость окружающей среды, например при попадании на камеру прямых солнечных лучей.
- › Слишком низкая яркость окружающей среды, например в неосвещенном тоннеле или ночью.
- › Часто изменяющаяся и непостоянная яркость окружающей среды, например при наличии теней от деревьев, отражающей краски на парковочном месте.

Системы помощи при парковке

2

Управление
автомобилем

- › Наличие нечетко очерченных линий парковки или плохой контраст между линиями и цветом парковочного места, например на парковочных местах с покрытием из плитки, травы или кирпича.
- › Наличие нестандартных парковочных мест, например мест в форме трапеции с несоответствующей шириной передней и задней частей или мест внутри паркинга, обозначенных криволинейной разметкой.
- › Наличие круглых и квадратных колонн рядом с местом парковки.
- › Препятствия, локально вторгающиеся в парковочное пространство или находящиеся в непосредственной близости от него.
- › Системы не могут определить и исключить места, обозначенные разметкой «Парковка запрещена», места с установленными конусами, знаками «Стоп», парковочными барьерами или выделенные места.
- › Системы могут не определить наличие на парковочном месте таких препятствий, как велосипеды, трехколесные велосипеды, низкие кучи мусора, кирпичи и т. д.

Настройки системы

Функции системы помощи при парковке можно настроить на центральном дисплее, выбрав **【Автомобиль】** → **【Парковка】**.

› **【Обзор спереди】**

После включения данной функции, если скорость автомобиля составляет менее 10 км/ч и обнаружено препятствие, передний радар и система камер автоматически включается. Если автомобиль в течение определенного времени останавливается, приближается к препятствию или удаляется от него или если включается стояночная тормозная система, система автоматически отключается.

› **【Обзор при повороте】**

Если данная функция включена, при включении указателя поворота или повороте рулевого колеса на определенный угол во время движения с низкой скоростью в режиме D произойдет автоматическое включение системы кругового обзора. После возвращения рулевого колеса в нейтральное положение и отключения указателя поворота или при превышении определенного значения скорости автомобиля система кругового обзора автоматически отключится.

› **【Режим отображения】**: Вы можете установить отображение кругового обзора при включении системы кругового обзора при поворотах.

› **【Круговой обзор на малом экране】**: панорамный обзор отображается в неполноэкранный режиме кругового обзора при автоматическом включении системы кругового обзора при поворотах. При необходимости Вы можете переместить окно в левую или правую часть экрана.

› **【Круговой обзор на полном экране】**: панорамный обзор отображается полноэкранный режиме кругового обзора при автоматическом включении системы кругового обзора при поворотах.

› **【Выключение кругового обзора】**

Вы можете установить скорость для выключения системы. Если при движении вперед скорость автомобиля превышает установленное значение, система кругового обзора выключится автоматически.

› **【Экстренное торможение на малой скорости】**

После включения данной функции при движении автомобиля на малой скорости индикатор экстренного торможения загорается зеленым цветом и указывает на активное состояние системы.

Если после активации функции система обнаруживает препятствие и определяет риск столкновения, она автоматически применяет экстренное торможение для снижения риска столкновения. В это время индикатор функции загорается красным цветом.

Системы помощи при парковке

Внимание

- › Функция является вспомогательной и не гарантирует обнаружение всех возможных препятствий в любых ситуациях.
- › В сложных дорожных условиях (например, при движении по бездорожью или узким проездам) следует отключать функцию экстренного торможения на малой скорости. В противном случае система может осуществить торможение, когда в этом отсутствует необходимость.

Система предупреждения об угрозе столкновения

Описание системы

Радар системы предупреждения об угрозе столкновения представляет собой устройство радиолокационного обнаружения. Во время парковки датчики обнаруживают препятствия перед автомобилем и сзади него и оценивают расстояние до них. Водитель получает звуковое предупреждение. Это позволяет повысить безопасность и комфорт в процессе парковки.

Способ использования

- › При переводе рычага селектора переключения передач в положение R радар системы предупреждения столкновений включается автоматически.
- › Когда скорость движения вперед превышает 15 км/ч, система предупреждения об угрозе столкновения автоматически выключается.
- › При выключении/включении режима кругового обзора система предупреждения об угрозе столкновения автоматически выключается/включается.

Зоны обнаружения и способ предупреждения

Расположение радарных датчиков	Зона обнаружения [м]
Спереди по бокам	0.6
Спереди посередине	1.0
Сзади по бокам	1.2
Сзади посередине	1.5

Если после включения системы предупреждения об угрозе столкновения радарный датчик выявляет в зоне обнаружения препятствие, срабатывает предупреждающий звуковой сигнал. По мере приближения автомобиля к препятствию частота звукового сигнала увеличивается. Непосредственно перед столкновением автомобиля с препятствием включается короткий звуковой сигнал, предупреждающий о необходимости немедленной остановки автомобиля во избежание столкновения.

Системы помощи при парковке

i Уведомление

В связи с различием конфигурации моделей некоторые из них не оснащены передним радаром. Ориентируйтесь на фактическую комплектацию автомобиля.

Система кругового обзора

Описание системы

Система при помощи четырех камер снимает пространство вокруг автомобиля и передает соответствующее изображение на дисплей, что помогает избежать столкновений и делает управление автомобилем более простым и безопасным.

Способ использования

- › Чтобы включить или выключить панорамную камеру кругового обзора, при включенном питании или при заведенном автомобиле нажмите кнопку 

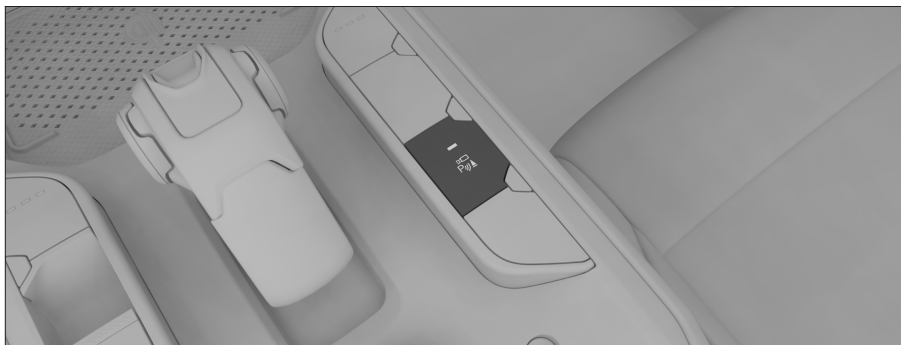

0F2725352D4F

- › При включении передачи R система кругового обзора включается автоматически.
- › При включении парковочного режима система кругового обзора автоматически выключается.
- › Система кругового обзора автоматически выключается, когда скорость автомобиля превышает установленное значение.
- › Нажмите кнопку пользовательских настроек  на рулевом колесе, чтобы открыть окно функции **【Персонализация】** и выберите **【Система кругового обзора】** для настройки быстрого доступа к системе.

Описание меню

В меню системы кругового обзора можно включить или выключить следующие функции:

- › **【Ассистент парковки】**: подробнее о системе см. (▷ Стр. 150)
- › **【Система помощи при движении задним ходом】**: подробнее см. (▷ Стр. 154)
- › **【Вид】**: нажмите данную кнопку, чтобы переключить режим просмотра между 2D и 3D.

2

Управление
автомобилем

Системы помощи при парковке

2

Управление автомобилем

- › **【Прозрачное шасси】**: нажмите эту кнопку, чтобы включить или выключить функцию «Прозрачное шасси». После включения этой функции в интерфейсе камер наблюдения постепенно по мере следования автомобиля будет отображаться вид дороги под кузовом автомобиля.
- › **【Доп. вид】**: нажмите эту кнопку, чтобы переключить вид между вспомогательным видом, изображением колес и колеи.
- › **【Смарт-вид】**: нажмите данную кнопку, чтобы включить или выключить функцию. После включения функции:

Если при движении на передаче D передний радар обнаруживает, что расстояние от препятствия до кузова автомобиля составляет менее 1 м, камера автоматически переключается на верхний обзор пространства перед автомобилем.

Если при движении на передаче R задний радар обнаруживает, что расстояние от препятствия до кузова автомобиля составляет менее 1 м, камера автоматически переключается на верхний обзор пространства сзади автомобиля.

После исчезновения препятствия камера автоматически переключается в режим переднего обзора.

- › **【Радар】**: нажмите данную кнопку, чтобы включить или выключить предупреждающий звуковой сигнал радара.

Уведомление

Яркость изображения режима кругового обзора изменяется синхронно с яркостью центрального дисплея.

Переключение угла обзора

- › Автоматическое переключение
При установленной передаче D включение указателя поворота автоматически переводит изображение на вид со стороны соответствующего переднего колеса.
- › Ручное переключение
Вид можно переключить вручную при скорости менее 10 км/ч. В режиме 2D коснитесь области вида сверху вокруг автомобиля, чтобы прокручивать изображение в разные стороны.
В режиме 3D коснитесь области вида сверху, после чего появится кнопка выбора ориентации. С помощью кнопки выбора ориентации Вы можете переключать угол обзора изображения.

Интегрированная автоматическая система парковки

Описание системы

Основу интегрированной автоматической системы парковки составляют система кругового обзора и система предупреждения об угрозе столкновения. Система использует радарные датчики и камеры для обнаружения препятствий и парковочных линий вокруг автомобиля, распознавания подходящих парковочных мест и автоматического управления автомобилем с целью выполнения

Системы помощи при парковке

парковки за счет вращения рулевого колеса, переключения передач и торможения. Водителю нужно только следовать подсказкам системы, чтобы въехать на парковку и выехать с нее.

Если во время парковки обнаруживаются движущиеся препятствия, такие как пешеходы или автомобили, и при этом существует риск столкновения, система автоматически выполняет экстренное торможение. Если обнаруживаются неподвижные препятствия и существует риск столкновения, система выполнит плавное торможение.

Предупреждение

Интегрированная автоматическая система парковки является всего лишь вспомогательным средством и не может заменить оценку водителем внешней ситуации. В процессе парковки водитель должен наблюдать за окружающими условиями и оперативно получать информацию о парковке в режиме реального времени, а также в случае особых обстоятельств принимать необходимые меры, такие как экстренное вмешательство в управление, для обеспечения безопасности.

Использование

После запуска двигателя убедитесь, что выбран стандартный, экономичный или спортивный режим движения. Чтобы включить автоматическую систему парковки, нажмите кнопку **【Интеллектуальная система парковки】** в меню системы кругового обзора.

Уведомление

Отображаемая на дисплее информация может отличаться в зависимости от комплектации автомобиля, версии программного обеспечения, используемых тем и настроек. Руководствуйтесь фактической комплектацией Вашего автомобиля.

- › Для выполнения автоматической парковки нажмите кнопку **【Начать парковку】** и следуйте инструкциям на дисплее мультимедийной системы.

Внимание

Водитель должен постоянно следить за дорожной обстановкой, чтобы при возникновении риска столкновения вовремя затормозить и взять управление автомобилем под свой контроль для обеспечения безопасности парковки.

2

Управление
автомобилем

Системы помощи при парковке

i Уведомление

- › Выбирать путь выезда с парковочного места можно только на неподвижном автомобиле.
- › В процессе поиска парковочного места убедитесь в том, что с обеих сторон автомобиля остается достаточно пространства до препятствий (около 0,5–1,5 м). В противном случае система может не обнаружить парковочное место.

Особые указания

В ходе выполнения автоматической парковки следующие обстоятельства могут привести к ее временному прерыванию. После устранения причин прерывания выполнение автоматической парковки продолжится.

- › При открывании двери (включая дверь багажного отделения).
- › При складывании наружных зеркал заднего вида.
- › При отстегивании ремня безопасности водителя.
- › При обнаружении препятствия на пути к парковочному месту.
- › При нажатии на педаль акселератора.

В ходе выполнения полностью автоматической парковки следующие обстоятельства могут привести к полному выходу из режима автоматической парковки:

- › При поиске парковочного места скорость автомобиля превышает 30 км/ч.
- › Переключение передачи, управление рулевым колесом или включение стояночного тормоза.
- › Слишком длительное прерывание функции, превышение количества прерываний, превышение количества смены парковочных мест, истечение суммарного времени на парковку.
- › Нецелесообразность использования режима автоматической парковки в случае отсутствия парковочных мест или когда обнаруживается, что на дороге нет препятствий, поэтому нет необходимости использовать данную функцию.
- › Слишком большой уклон поверхности, на которой находится автомобиль.

Система не может определить все сценарии использования режима парковки. В некоторых особых обстоятельствах она не сможет осуществить предусмотренные функции. Нижеперечисленные условия являются лишь примерами и не включают в себя все особые обстоятельства:

- › Под влиянием внешних обстоятельств невозможно определить четкую границу парковочного места (например, парковочные линии загрязнены или по-

крыты большим количеством мусора, травы, грязи), либо парковочное место плохо освещено, или его поверхность обладает высокой интенсивностью отражения.

- › Парковочное место имеет неровную поверхность, и невозможно определить линии разметки.
- › Линии парковочного места прерываются ямами.
- › Транспортное средство спереди или сзади находится слишком близко к свободному парковочному месту или занимает часть свободного парковочного места.
- › На парковочном месте находятся пешеходы или другие препятствия.
- › Рядом с камерами стоящего автомобиля находятся пешеходы и препятствующие парковке объекты.
- › На парковочном месте есть линии разметки, которые могут распознаваться системой неоднозначно.
- › Парковочное место находится в углу или на повороте дороги.
- › Шины автомобиля сильно изношены или автомобиль оснащен шинами, не утвержденными для использования (включая неполноразмерные запасные колеса).
- › Препятствия, расположенные вплотную к месту парковки

При наличии препятствий вблизи парковочного места (например, колонны у линии разметки или частично занимающие парковочное место) из-за ограничений датчиков возникает некоторая погрешность в определении расстояния до препятствия, что требует от пользователя повышенного внимания и своевременного принятия на себя управления автомобилем при обнаружении риска столкновения. Примеры: квадратные бетонные колонны, прилегающие к линии парковочного места или частично заходящие на парковочное место, и т. д.

- › Нависающие препятствия

При наличии нависающих препятствий (пожарный ящик, запасное колесо, установленное в кожухе сзади транспортного средства, задняя часть грузовика), возможно, препятствия не будут распознаны или их обнаружение будет недостаточно эффективным, что может повлечь за собой риск столкновения. Избегайте выбора таких мест для парковки, чтобы исключить опасность повреждения автомобиля. Примеры: незаметные пожарные ящики (подвешенные

Системы помощи при парковке

на квадратные колонны), незаметные запасные колеса, установленные сзади транспортных средств, незаметные задние части грузовых автомобилей и т. д.

› Препятствия особой формы

При наличии препятствия особой формы (прямоугольные бетонные столбы, буксировочные устройства, острые углы, нестандартные объекты) из-за невнятных данных о препятствии, получаемых датчиками, возможно плохое или несвоевременное распознавание объекта, что может повлечь за собой риск столкновения или нанесения царапин. Сохраняйте концентрацию и будьте готовы в любой момент взять управление автомобилем на себя. Примеры: прямоугольные бетонные столбы, буксировочные устройства, нестандартные препятствия (например, тележки для покупок).

- › При наличии неровной поверхности (например, на участках, покрытых травой, гравием) возможны ошибки системы при определении препятствий, приводящие к ненужному торможению.
- › Внешние источники звука могут создавать помехи для работы системы, в результате чего радарные датчики могут работать некорректно и могут ошибочно появляться сообщения о несуществующих препятствиях.
- › Загрязнение или закрытие радарных датчиков чем-либо.
- › Сильный туман, дождь или снег.

Запрещается использовать режим автоматической парковки в следующих ситуациях:

- › На автомобиле установлены цепи противоскольжения или неполноразмерное запасное колесо.
- › Автомобиль загружен предметом, размеры которого превышают габариты автомобиля.
- › На автомобиль установлено тягово-цепное устройство.
- › Слишком большой уклон поверхности, на которой находится автомобиль.
- › На дороге имеются большие выбоины.

Система помощи при движении задним ходом

Описание системы

Когда автомобиль движется со скоростью не более 30 км/ч на передаче D, система в режиме реального времени записывает последние 50 м движения вперед. После включения системы помощи при движении задним ходом она начи-

нает управлять рулевым колесом, торможением и скоростью движения для автоматического завершения возврата назад в соответствии с записанным маршрутом.

Если в процессе движения задним ходом обнаруживается пешеход, транспортное средство или иное не статическое препятствие, представляющее угрозу столкновения, система автоматически выполняет экстренное торможение, чтобы как можно быстрее остановить автомобиль.

Уведомление

Из-за механических отклонений, давления в шинах и других факторов, влияющих на точность управления системой, обратный путь движения автомобиля будет иметь некоторое смещение. Полное совпадение пути возврата с исходным путем гарантировать невозможно.

Предупреждение

Система помощи при движении задним ходом является всего лишь вспомогательным средством и не может заменить оценку водителем внешней ситуации. В процессе движения задним ходом водитель должен наблюдать за окружающими условиями и оперативно получать информацию о движении задним ходом в режиме реального времени, а также в случае особых обстоятельств принимать необходимые меры, такие как экстренное вмешательство в управление, для обеспечения безопасности.

Использование

После запуска двигателя нажмите кнопку **【Помощь при движении задним ходом】** на экране системы кругового обзора, чтобы включить функцию.

После включения системы помощи при движении задним ходом следуйте указаниям на дисплее мультимедийной системы для выполнения автоматического маневра задним ходом.

Внимание

Водитель должен постоянно следить за дорожной обстановкой, чтобы при возникновении риска столкновения вовремя затормозить и взять управление автомобилем под свой контроль для обеспечения безопасности парковки.

Особые указания

Система прекращает работу и удаляет запись маршрута в следующих ситуациях:

- › Когда скорость автомобиля превышает 30 км/ч.

Системы помощи при парковке

- › При внезапном отключении электропитания автомобиля.
- › В случае слишком большого угла поворота рулевого колеса (около 435°).
- › Если отклонение от записанного маршрута в автоматическом режиме составило около 1 м.

В процессе движения задним ходом следующие условия приведут к прерыванию работы системы и выходу из функции помощи при движении задним ходом:

- › При нажатии кнопки системы помощи при движении задним ходом.
- › При переключении передачи, повороте рулевого колеса, включении стояночного тормоза, нажатии педали акселератора.
- › При отстегивании ремня безопасности водителя.
- › При открывании двери (включая дверь багажного отделения).
- › При складывании зеркал заднего вида.
- › При обнаружении системой невозможности дальнейшего движения автомобиля.
- › При обнаружении препятствия на пути движения.

i Уведомление

После прерывания работы системы и выхода из функции, не связанного с системным сбоем, снова включите систему помощи при движении задним ходом. Система продолжит управление движением автомобиля задним ходом по оставшемуся маршруту.

2

Управление
автомобилем

Оснащение автомобиля

Обратите внимание на то, что в настоящем руководстве описывается стандартное оборудование данной серии автомобилей, оборудование, входящее в комплектацию согласно национальным стандартам, а также специальное оборудование, предназначенное для конкретной модели автомобиля. Поэтому некоторые виды и функции оборудования, описанные в настоящем руководстве, могут не входить в комплектацию Вашего автомобиля или использоваться в автомобилях, выпускаемых только для определенных рынков. Информацию о комплектации Вашего автомобиля Вы можете найти в документах, предоставленных при его покупке, или запросить ее у авторизованного дилера.

Общие сведения об ограничителе скорости

Функция ограничения скорости предназначена для случаев, когда автомобиль движется на участке с ограничением скорости. Если установлено ограничение максимальной скорости, система будет ограничивать скорость движущегося автомобиля и удерживать ее ниже установленной максимальной скорости, чтобы избежать штрафов за ее превышение.

⚠ Предупреждение

- › Функция ограничения скорости является лишь вспомогательным средством, и в любом случае водитель несет ответственность за безопасность движения. Он должен всегда сохранять концентрацию и управлять автомобилем с осторожностью.
- › Если функция ограничения скорости не используется, выключите ее во избежание случайного срабатывания.

i Уведомление

При движении под уклон скорость автомобиля может увеличиться и превысить верхний предел, поэтому при необходимости нажмите на педаль тормоза для снижения скорости.

Использование

Кнопки управления

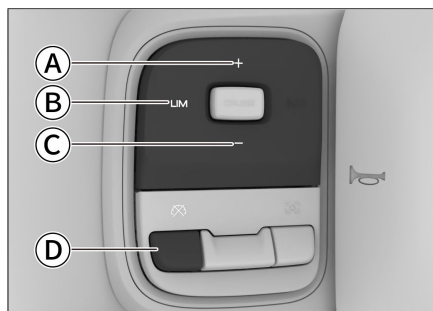

- Ⓐ Восстановление/увеличение заданной скорости (+)

Ограничитель скорости

- Ⓑ Включение/выключение системы (LIM)
- Ⓒ Установка скорости / снижение заданной скорости (-)
- Ⓓ Сброс заданной скорости (↵)

Включение системы

В режиме ON выключателя питания нажмите кнопку **【LIM】**, при этом на комбинации приборов загорится индикатор ограничителя скорости , указывая на включение функции.

Уведомление

Ограничитель скорости и система круиз-контроля не могут быть включены одновременно. Если одна функция включена, то при включении другой функции она автоматически выключается.

Установка скорости движения автомобиля

После включения ограничителя скорости нажмите кнопку **【-】**. Текущая скорость будет установлена как максимальная, и на комбинации приборов отобразится заданное ограничение, свидетельствуя о том, что функция работает.

Уведомление

Минимальная скорость, которую можно установить для ограничителя, составляет 30 км/ч.

- › Когда скорость автомобиля составляет меньше 30 км/ч, система по умолчанию принимает значение 30 км/ч в качестве исходного предела скорости.
- › Если скорость превышает 30 км/ч, в качестве исходного предела скорости устанавливается текущая скорость автомобиля.

Регулировка заданной скорости

Способы регулировки заданного предела скорости:

- › Чтобы немного увеличить или уменьшить максимальную скорость, нажимайте кнопку **【+】** или **【-】**.
- › Для непрерывного увеличения или уменьшения максимальной скорости нажмите и удерживайте кнопку **【+】** или **【-】**. Когда будет достигнута требуемая максимальная скорость, просто отпустите кнопку.

Ограничитель скорости

Временное превышение заданной скорости

Если требуется временно превысить заданный предел скорости, резко выжмите педаль акселератора. Когда скорость превысит заданный предел, значение предела, отображаемое на комбинации приборов, начнет мигать, и это будет сопровождаться звуковым сигналом в течение некоторого времени. Когда скорость снова опустится ниже заданного предела, предупреждение исчезнет, и функция ограничения скорости восстановится.

Временная отмена заданной скорости

Чтобы отменить заданную максимальную скорость, нажмите кнопку сброса заданной скорости .

После временной отмены заданной скорости система не отключается. На комбинации приборов продолжает гореть индикатор ограничителя скорости .

Восстановление заданной скорости

После снятия ограничения максимальной скорости ограничитель скорости не отключается. Нажмите кнопку **【+】**, чтобы вернуть настройку максимальной скорости.

Если текущая скорость ниже последней заданной скорости, будет восстановлена последняя заданная скорость, в противном случае текущая скорость выбирается в качестве верхнего предела.

Выключение системы

При нажатии кнопки **【LIM】** система выключается, установленный верхний предел скорости отменяется, а индикатор ограничителя скорости  на комбинации приборов гаснет.

2

Управление
автомобилем

Система контроля давления в шинах

Оснащение автомобиля

Обратите внимание на то, что в настоящем руководстве описывается стандартное оборудование данной серии автомобилей, оборудование, входящее в комплектацию согласно национальным стандартам, а также специальное оборудование, предназначенное для конкретной модели автомобиля. Поэтому некоторые виды и функции оборудования, описанные в настоящем руководстве, могут не входить в комплектацию Вашего автомобиля или использоваться в автомобилях, выпускаемых только для определенных рынков. Информацию о комплектации Вашего автомобиля Вы можете найти в документах, предоставленных при его покупке, или запросить ее у авторизованного дилера.

Описание системы

Система контроля давления в шинах (TPMS) в реальном времени отслеживает давление в шинах и их температуру. При отклонении от нормальных значений она подает сигнал, информируя о соответствующих мерах, и таким образом предупреждает аварию.

⚠ Внимание

- › Система TPMS может работать неправильно, если на автомобиле установлены неоригинальные шины.
- › При установке цепей противоскольжения или колесных чехлов TPMS может работать некорректно.

- › В результате воздействия радиопомех TPMS может работать некорректно.
- › После замены шины или смены шин запустите двигатель и двигайтесь со скоростью более 30 км/ч в течение 9 минут, система TPMS автоматически определит давление в шинах и установит его в нужное положение. Если давление в шинах не отображается или отображается неправильно по истечении 9 минут, обратитесь в сервисный центр для сброса TPMS.

i Уведомление

- › Система TPMS не отменяет необходимости в регулярном обслуживании шин. Даже если TPMS не подает предупреждающих сигналов, необходимо регулярно проверять шины и давление в них.
- › На давление воздуха в шинах влияют нагрев при движении, состояние окружающей среды и длительность движения. Обычно оно колеблется в диапазоне ± 30 кПа, это нормальное значение.
- › Система TPMS не может отслеживать давление в шине запасного колеса.

Функция самоадаптации

Обновление данных после замены шин или перестановки колес может выполняться автоматически с помощью функции самоадаптации.

Остановите автомобиль более чем на 16 минут, после чего заведите автомобиль и двигайтесь не менее 9 минут со скоростью выше 30 км/ч, в это время система автоматически завершит самоадаптацию шин.

Система контроля давления в шинах

Если в процессе самоадаптации возникла ошибка, в кратчайшие сроки свяжитесь с сервисным центром для повторной настройки TPMS.

Функция мониторинга

Нажмите кнопку переключения  на рулевом колесе, чтобы передать управление кнопками на рулевом колесе на управление с комбинации приборов.

Нажимайте кнопки «Влево» и «Вправо», чтобы переключить комбинацию приборов на экран с информацией о поздке. Затем нажмите кнопки «Вверх» и «Вниз», чтобы перейти в окно системы контроля давления в шинах, где можно увидеть информацию о давлении и температуре в четырех рабочих шинах.

Если давление в шинах слишком низкое или температура слишком высокая, индикатор системы TPMS будет отображаться желтым цветом и мигать.

Оповещения

При слишком низком давлении в шинах или слишком высокой температуре на комбинации приборов появляются следующие предупреждения:

- › На комбинации приборов отображается окно аварийной сигнализации, на котором значок и показатели неисправной шины отображаются желтым цветом, а также звучит звуковой сигнал.
- › На комбинации приборов загорается индикатор  системы контроля давления в шинах.

Если предупреждение TPMS поступило во время движения, не совершайте резких поворотов и резкого торможения. Снизьте скорость и как можно скорее остановите автомобиль в безопасном месте.

Система контроля усталости водителя

Оснащение автомобиля

Обратите внимание на то, что в настоящем руководстве описывается стандартное оборудование данной серии автомобилей, оборудование, входящее в комплектацию согласно национальным стандартам, а также специальное оборудование, предназначенное для конкретной модели автомобиля. Поэтому некоторые виды и функции оборудования, описанные в настоящем руководстве, могут не входить в комплектацию Вашего автомобиля или использоваться в автомобилях, выпускаемых только для определенных рынков. Информацию о комплектации Вашего автомобиля Вы можете найти в документах, предоставленных при его покупке, или запросить ее у авторизованного дилера.

Описание системы

Система контроля усталости водителя непрерывно отслеживает действия водителя по управлению автомобилем и таким образом определяет степень усталости водителя. Если система определила, что водитель устал, раздается звуковой сигнал, и на дисплее появляется предупреждение о том, что водителю следует соблюдать осторожность.

Предупреждение

- › Воздержитесь от управления автомобилем, если почувствуете усталость. В случае длительных поездок обязательно планируйте перерывы для отдыха.
- › Водитель несет полную ответственность за то, чтобы его состояние не мешало нормальному вождению.
- › Данная функция является вспомога-

тельной. Система не всегда способна правильно определить степень усталости водителя. В некоторых случаях система может принять нормальные действия за признаки усталости.

Способ использования

Чтобы включить или выключить функцию контроля усталости водителя, на центральном дисплее выберите **【Автомобиль】** → **【Вождение】**.

Предупреждение об усталости

На комбинации приборов появляется окно с сообщением **【Рекомендуется сделать перерыв】**, сопровождаемое звуковым сигналом, при обнаружении системой следующих обстоятельств:

- › Ремень безопасности со стороны водителя пристегнут, скорость автомобиля превышает 65 км/ч, и система определяет, что водитель управляет автомобилем в состоянии усталости.
- › После 4 часов непрерывного вождения.

Предупреждение

- › Если скорость автомобиля составляет менее 65 км/ч, система не будет подавать предупреждающий сигнал.
- › В некоторых ситуациях усталость водителя не влияет на его способность управлять автомобилем. В этом случае система может не выдать никакого предупреждения. По этой причине, если водитель начинает ощущать признаки усталости, необходимо остановиться и как следует отдохнуть, даже если система не подает предупреждений.
- › В случае длительных поездок обязательно планируйте перерывы для отдыха.

Оснащение автомобиля

Обратите внимание на то, что в настоящем руководстве описывается стандартное оборудование данной серии автомобилей, оборудование, входящее в комплектацию согласно национальным стандартам, а также специальное оборудование, предназначенное для конкретной модели автомобиля. Поэтому некоторые виды и функции оборудования, описанные в настоящем руководстве, могут не входить в комплектацию Вашего автомобиля или использоваться в автомобилях, выпускаемых только для определенных рынков. Информацию о комплектации Вашего автомобиля Вы можете найти в документах, предоставленных при его покупке, или запросить ее у авторизованного дилера.

Описание системы

На автомагистрали с низкой интенсивностью движения система адаптивного круиз-контроля позволяет автомобилю двигаться на заданной скорости без нажатия педали акселератора.

Предупреждение

Система адаптивного круиз-контроля представляет собой лишь вспомогательный инструмент. Она не может выполнять оценку состояния дороги и дорожной обстановки вместо водителя и тем более не может осуществлять управление автомобилем вместо водителя. Водитель в любом случае несет ответственность за безопасность движения. Он должен всегда сохранять концентрацию и управлять автомобилем с осторожностью.

- › Во избежание ошибочного срабатывания системы круиз-контроля выключайте ее, когда она не используется.
- › Неправильное использование системы круиз-контроля может вызвать аварию.
- › Использование системы круиз-контроля допускается только при движении по прямой магистрали с низкой интенсивностью движения в благоприятных погодных условиях.
- › Не рекомендуется использовать систему в городе, на извилистых, узких, скользких дорогах. Во время дождя и других неблагоприятных условиях.
- › Использование системы круиз-контроля при движении по склону запрещено. При движении по холмистой дороге система круиз-контроля не может поддерживать заданную скорость.
- › После включения системы круиз-контроля водителю запрещается покидать водительское место.
- › В целях экономии топлива не двигайтесь на высокой передаче с низкой скоростью, и наоборот.
- › Если после включения системы круиз-контроля требуется как можно быстрее снизить скорость автомобиля, нажмите на педаль тормоза в обычном режиме.

Способ применения

Уведомление

Поскольку система круиз-контроля разработана для движения по автомагистралям, другим дорогам с хорошим дорожным покрытием, при включенной системе круиз-контроля скорость должна быть в пределах 30–150 км/ч.

Система круиз-контроля

2

Управление автомобилем

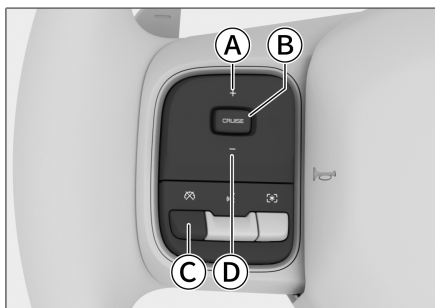

C08EF73C991E

- А Восстановление/увеличение заданной скорости
- В Включение/выключение
- С Сброс заданной скорости
- Д Задание/уменьшение скорости

Включение системы

1. Для включения системы круиз-контроля нажмите кнопку **【CRUISE】** на рулевом колесе. При этом на комбинации приборов загорится индикатор системы круиз-контроля.
2. Установите желаемую скорость и нажмите кнопку **【-】**. Текущая скорость будет установлена, а информация о настройке круиз-контроля будет отображаться на комбинации приборов.

⚠ Внимание

Запрещено использовать систему круиз-контроля на 1 передаче.

Увеличение скорости

Увеличить заданную скорость можно 3 способами:

- › Нажмите и удерживайте кнопку **【+】** для увеличения скорости и отпустите по достижении желаемого значения.
- › Нажмите кнопку **【+】** для увеличения скорости.
- › Нажмите на педаль акселератора, чтобы разогнать автомобиль до

нужной скорости, и нажмите кнопку **【-】**, чтобы установить новую скорость.

Уменьшение скорости

Уменьшить заданную скорость можно 3 способами:

- › Нажмите и удерживайте кнопку **【-】** для уменьшения скорости и отпустите по достижении желаемого значения.
- › Нажмите кнопку **【-】** для уменьшения скорости.
- › Нажмите на педаль тормоза, чтобы снизить скорость автомобиля до нужной, и нажмите кнопку **【-】**, чтобы установить новую скорость.

Временное ускорение

Если при движении в режиме круиз-контроля необходимо временно ускориться, нажмите на педаль акселератора. После ускорения отпустите педаль, и система восстановит заданную скорость движения.

Сброс установленной скорости

Сбросить заданную скорость можно 2 способами:

- › Выжмите педаль тормоза.
- › Нажмите на кнопку сброса заданной скорости  на рулевом колесе.

После сброса заданной скорости система остается активной и индикатор системы круиз-контроля  продолжает гореть.

Восстановление скорости круиз-контроля

Когда скорость автомобиля достигает требуемой системой, при нажатии кнопки **【+】** ранее заданная скорость восстановится автоматически. Информация о настройке круиз-контроля отобразится на дисплее.

Выключение системы

При нажатии кнопки **【CRUISE】** на рулевом колесе система отключается, ранее заданная скорость отменяется, а индикатор системы круиз-контроля  на комбинации приборов гаснет.

Интеллектуальные системы помощи при вождении

Оснащение автомобиля



Обратите внимание на то, что в настоящем руководстве описывается стандартное оборудование данной серии автомобилей, оборудование, входящее в комплектацию согласно национальным стандартам, а также специальное оборудование, предназначенное для конкретной модели автомобиля. Поэтому некоторые виды и функции оборудования, описанные в настоящем руководстве, могут не входить в комплектацию Вашего автомобиля или использоваться в автомобилях, выпускаемых только для определенных рынков. Информацию о комплектации Вашего автомобиля Вы можете найти в документах, предоставленных при его покупке, или запросить ее у авторизованного дилера.

Датчики интеллектуальной системы помощи при вождении

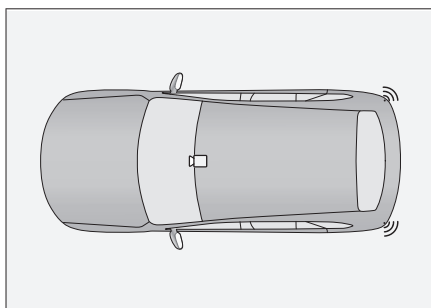
Интеллектуальная система помощи при вождении определяет дорожную ситуацию с помощью камер и датчиков и на основании полученных результатов помогает водителю принять меры для повышения безопасности и комфорта при управлении автомобилем.



5F87552869EB

Значок на рисунке	Пояснения	Расположение
	Камера заднего вида	У основания салонного зеркала заднего вида
	Радарные датчики миллиметрового диапазона	Внутри заднего бампера

Уведомление

В зависимости от комплектации автомобиля тип и количество датчиков могут отличаться. Ориентируйтесь на фактическую комплектацию Вашего автомобиля.

2

Управление автомобилем

Интеллектуальные системы помощи при вождении

2

Управление автомобилем

Предупреждение

- › Интеллектуальная система помощи при вождении является вспомогательным инструментом. Она не может выполнять оценку состояния дороги и дорожных условий вместо водителя и тем более не может осуществлять управление автомобилем. Водитель в любом случае несет ответственность за безопасность движения. Он должен всегда сохранять концентрацию и управлять автомобилем с осторожностью.
- › Если интеллектуальная система помощи при вождении неисправна, когда автомобиль оснащен тягово-сцепным устройством или когда происходит буксировка другого автомобиля, отключите функции, связанные с интеллектуальным вождением.

Камера

Камеры используются для определения линий полосы движения, дорожных знаков, целей вокруг автомобиля и т. д., чтобы предоставить соответствующую информацию для работы интеллектуальных функций помощи при вождении.

Предупреждение

- › Самостоятельная модификация или ремонт камер строго запрещены.

- › При неправильной работе камеры возможно предоставление неточной информации об объектах; обнаружение линий полосы движения может быть ограничено.
- › Диапазон камеры ограничен и охватывает не все объекты.
- › В случае неисправности или повреждения камеры своевременно свяжитесь с сервисным центром Сервисный центр для проведения ремонта или замены.

Предупреждение

На функциональность камеры влияют многие факторы. Они могут привести к снижению эффективности обнаружения, возникновению задержек и ошибок обнаружения. К таким факторам относятся следующие (помимо прочего):

- › Плохие условия освещения в темное время суток.
- › Погодные условия: плохая видимость в условиях наличия дождя, снега или тумана.
- › Неровности дорожного полотна, вызывающие покачивание автомобиля.
- › Резкое изменение наружного освещения.
- › Попадание прямых солнечных лучей.

- › Деформация или повреждение ветрового стекла, приводящие к отклонениям положения и угла установки камеры.
- › Сложные перекрестки.
- › Слишком низкая или слишком высокая температура окружающей среды.
- › Влияние постороннего предмета на обзор камеры.
- › Влияние движущегося рядом транспортного средства на обзор камеры.
- › Тени на дороге от ограждений, навесов, деревьев и других подобных объектов.
- › Слабое освещение в туннеле.
- › Прохождение узких и крутых поворотов.
- › Нечеткая дорожная разметка.

i Уведомление

Если приборы показывают, что работа датчиков системы затруднена, необходимо проверить камеру и область вокруг нее на наличие загрязнений и предметов, создающих помехи. Это необходимо для нормальной работы системы.

Радары миллиметрового диапазона

Радары используются для обнаружения целей сбоку и сзади автомобиля и предоставления соответствующей информации для реализации интеллектуальных функций помощи при вождении.

⚠ Предупреждение

- › Во избежание ограничения эффективности обнаружения категорически запрещается самостоятельно окрашивать или изменять бампер.
- › Функции, основанные на использовании радарных датчиков, при этом могут быть ограничены.
- › Диапазон действия радарных датчиков миллиметрового диапазона ограничен, поэтому объекты, находящиеся за этим диапазоном, не могут быть обнаружены.
- › Если радар неисправен или поврежден, своевременно свяжитесь с сервисным центром Сервисный центр для проведения ремонта или замены.

⚠ Предупреждение

На работу радарных датчиков миллиметрового диапазона влияют многие факторы, которые могут привести к снижению эффективности обнаружения, задержкам и ошибкам обнаружения. К таким факторам относятся следующие (помимо прочего):

Интеллектуальные системы помощи при вождении

2

Управление автомобилем

- › Неблагоприятные погодные условия: туман, пыль, дождь, снег, пыльная буря и т. д.
- › Налипание посторонних материалов (снега, льды, воды и пыли) на поверхность радара или бампера.
- › Смещение или заслонение радара.
- › Повреждение радара или бампера в результате аварии, столкновения, а также из-за царапин.
- › Недостаточный размер обнаруживаемого объекта.
- › Влияние электромагнитных волн одинаковой частоты.
- › Воздействие на автомобиль очень высоких или очень низких температур окружающей среды и, как следствие, выход за пределы рабочего диапазона температуры радарных датчиков.

i Уведомление

Для обеспечения правильной работы радарных датчиков содержите область вокруг них и бампер в чистоте, очищайте данную область от налипших посторонних материалов: снега, льда, пыли и т. д.

При обнаружении посторонних материалов на поверхности радарных датчиков протрите ее мягкой тканью или очистите водой.

- › Не мойте радарные датчики с помощью водяной мойки высокого давления.

- › Запрещается использовать острые или абразивные предметы для очистки.
- › Запрещается использовать химические растворители или абразивные чистящие средства.

Система помощи при движении вперед

Система помощи при движении вперед использует камеру, установленную в верхней части ветрового стекла, для распознавания транспортных средств на полосе движения. При обнаружении опасности столкновения с объектом, расположенным спереди, подается предупреждающий сигнал или система вмешивается в управление автомобилем для снижения риска столкновения.

Включить или выключить систему можно через меню дисплея мультимедийной системы: **【Автомобиль】** → **【Ассистенты】** → **【Помощь при движении вперед】** .

Интеллектуальные системы помощи при вождении

⚠ Предупреждение

- › Гарантировать нормальную работу данной системы при любых обстоятельствах невозможно. Поэтому запрещается направлять автомобиль в сторону пешеходов, животных или транспортных средств в целях проверки системы, поскольку это может привести к серьезным повреждениям и травмам.
- › В сложной дорожной ситуации система может осуществлять торможение, когда в этом отсутствует необходимость, например при движении по строительной площадке, через рельсы или при попадании воды на переднюю часть автомобиля.
- › Система может работать некорректно или не работать в условиях плохой видимости (дождь, снег, туман, темное время суток).
- › При низкой скорости автомобиля (менее 5 км/ч) функция не работает.
- › Система может распознавать только статические, остановившиеся и движущиеся объекты, включая пешеходов, велосипедистов и механические транспортные средства.

Чувствительность системы предупреждения об угрозе лобового столкновения

Поддерживается 3 уровня чувствительности.

- › Низкий: система подает предупреждающий сигнал, когда автомобиль приближается к пешеходу или транспортному средству, находящемуся перед ним.
- › Нормальный: система подает предупреждающий сигнал, когда расстояние между автомобилем и пешеходом или транспортным средством перед ним определяется системой как находящееся в пределах нормального диапазона.
- › Высокий: система подает предупреждающий сигнал, когда автомобиль находится на большом расстоянии от пешехода или транспортного средства, находящегося перед ним.

i Уведомление

Это касается только функции раннего предупреждения, но не функции торможения.

Система автоматического экстренного торможения

- › Система автоматического экстренного торможения может обнаруживать пешеходов и велосипедистов, а также большинство транспортных средств (например, легковые автомобили, грузовики, автобусы и т. д.), стоящих или движущихся в том же направлении.
- › Выкл.: выключение системы.
- › Вкл.: включение системы помощи при торможении.

2

Управление автомобилем

i Уведомление

В целях обеспечения безопасности движения система автоматического экстренного торможения по умолчанию включается при каждом переключении питания в режим ON.

Обнаружение объектов

i Уведомление

Система не всегда одинаково эффективно распознает объекты. Это зависит от особенностей транспортных средств, пешеходов, местности и состояния дороги.

- › Система распознает взрослых велосипедистов, едущих на велосипедах для взрослых.

Система будет максимально эффективно работать только в том случае, если ей удастся четко распознать контуры велосипедиста и велосипеда. Это означает, что система должна точно идентифицировать голову, руки, плечи, ноги и другие части тела велосипедиста, его велосипед, а также его движение в обычном режиме.

- › Система в состоянии распознать пешеходов, которые контрастируют с фоном (например, за счет цвета одежды). Если контрастность относительно низкая, то обнаружение пешехода будет осуществляться медленно или будет невозможно. Это означает, что оповещение и торможение будут выполняться с задержкой или не выполняться вовсе. Система будет максимально эффективно работать только в том случае, если ей удастся четко распознать контуры человеческого тела. Это означает, что система должна точно идентифицировать голову, руки, плечи, ноги и другие части тела пешехода, а также его движение в обычном темпе.

Система не реагирует на неподвижные транспортные средства, транспортные средства, движущиеся во встречном направлении по той же полосе, или на поперечно расположенные транспортные средства. Система может не сработать в случае внезапно исчезнувшего из зоны обзора впереди идущего транспортного средства или при нахождении в тоннеле.

Функция помощи при движении на перекрестке

Если при повороте налево на перекрестке на скорости от 5 до 30 км/ч будет обнаружено транспортное средство или пешеход и возникнет риск столкновения, система выполнит торможение.

Система может обнаруживать движущихся навстречу пешеходов и транспортные средства (например, легковые и грузовые автомобили, автобусы и т. д.). Недостаточная освещенность влияет на дальность обнаружения, поэтому при движении ночью необходимо включать передние фары.

Интеллектуальное прохождение поворотов

Систему интеллектуального прохождения поворотов можно включить или выключить.

Когда переключатель системы интеллектуального прохождения поворотов на дисплее мультимедийной системы включен, после включения системы круиз-контроля, если скорость автомобиля, входящего в поворот, слишком высокая, система интеллектуального прохождения поворотов снизит скорость автомобиля.

Предупреждение

- › При входе в поворот, выходе из него или во время поворота система может своевременно не обнаружить впереди идущее по той же по-

лосе транспортное средство. В таком случае возможна задержка торможения. Водитель должен быть внимателен и готов в любой момент взять управление автомобилем под свой контроль.

- › При движении по изгибу дороги система может ошибочно реагировать на транспортные средства, движущиеся по другой полосе, что может привести к ненужному торможению.
- › При движении по дороге с резкими поворотами (например, горный «серпантин» или извилистая дорога) возможностей системы по прохождению поворотов может оказаться недостаточно, что приведет к внезапному ускорению или выезду из полосы движения, поэтому водителю автомобиля необходимо внимательно следить за окружающей обстановкой и держать обе руки на рулевом колесе для осуществления аккуратного вождения.

Система мониторинга слепых зон

Система мониторинга слепых зон с помощью датчиков, расположенных по обеим сторонам заднего бампера, может распознать находящиеся сзади или на соседней полосе транспортные средства. Если существует риск столкновения, система подает предупреждающий сигнал, чтобы напомнить водителю о необходимости соблюдения безопасности движения. Для настройки функций мониторинга

Интеллектуальные системы помощи при вождении

слепых зон, откройте на центральном дисплее **【Автомобиль】** → **【Ассистенты】** → **【Система мониторинга слепых зон】**.

i Уведомление

- › Поддерживайте чистоту зон по бокам заднего бампера. Здесь не должно быть наклеек, льда, снега, грязи и прочих посторонних предметов, которые могут помешать нормальной работе датчиков.
- › Неправильное техническое обслуживание, переоборудование автомобиля могут вызвать смещение датчиков и нарушить нормальную работу системы мониторинга слепых зон. Поэтому рекомендуем обращаться за техническим обслуживанием и ремонтом автомобиля в сервисный центр.
- › При буксировке другого автомобиля необходимо выключать систему мониторинга слепых зон.

⚠ Предупреждение

В некоторых ситуациях система может не срабатывать или срабатывать некорректно, например:

- › Если объект (автомобиль, пешеход и т.д.) не движется.
- › Во время дождя, снегопада и при иных неблагоприятных погодных условиях.
- › При движении на крутых поворотах, склонах, очень широких или очень дорогах.

Предупреждающие индикаторы



72982AF4F968

Индикаторы расположены на поверхности левого и правого наружных зеркал.

⚠ Предупреждение

Запрещено наклеивать что-либо на индикатор, поскольку это может препятствовать оповещениям системы.

Система помощи при смене полосы движения

Если во время движения (со скоростью более 12 км/ч) система обнаруживает наличие транспортного средства в «слепой зоне» наружного зеркала заднего вида или быстро приближающееся транспортное средство на соседней полосе, на соответствующем наружном зеркале загорается предупреждающий индикатор. Если при этом водитель включит указатель поворота в соответствующую сторону, индикатор замигает и раздастся звуковое оповещение, информирующее об опасности при смене полосы.

Система предупреждения при открытии двери

После остановки автомобиля система отслеживает приближающиеся по двум соседним полосам транспортные средства, велосипеды и иные объекты. Если возникает риск столкновения с вышеуказанными объектами, загорается предупреждающий индикатор на соответствующей стороне. Если при этом водитель или пассажир продолжит открывать дверь, индикатор замигает и раздастся звуковое предупреждение, информирующее об опасности при продолжении открывания двери.

Функция предупреждения при открытии двери будет работать корректно только в следующих ситуациях:

- › Питание находится в режиме ON.
- › В течение 3 минут после переключения режима питания с ON на OFF.

i Уведомление

Если установленное время функции задержки энергосбережения меньше 3 минут, она будет выполнена в соответствии с настройками задержки энергосбережения.

Система предупреждения об угрозе столкновения сзади

Когда система обнаруживает, что сзади быстро приближается другое транспортное средство и существует риск столкновения, левый и правый указатели поворота начинают быстро мигать, напоминая водителю движущегося сзади транспортного средства о необходимости соблюдения правил безопасного вождения. При этом на комбинации приборов появляется сообщение и раздается звуковой предупреждающий сигнал, сообщаящий водителю о приближении опасного объекта.

Предупреждение/торможение при выезде задним ходом

Предупреждение при выезде задним ходом

Если после включения функции помощи при выезде с парковки задним ходом система обнаружит риск столкновения с движущимся автомобилем в слепой зоне зеркала заднего вида, она подаст предупреждающий сигнал, чтобы напомнить водителю о необходимости соблюдения правил безопасного вождения.

Торможение при выезде задним ходом

Если после включения функции помощи при выезде задним ходом система определит риск столкновения, она его снизит, выполнив торможение.

⚠ Внимание

Функция предупреждения/торможения при выезде с парковки задним ходом в некоторых случаях ограничена. Например:

- › При наличии препятствий. Система не может обнаруживать объекты позади себя через другие припаркованные автомобили или препятствия.
- › При слишком низкой или высокой скорости автомобиля.
- › При резком нажатии на педаль акселератора.
- › При быстром вращении рулевого колеса.

Система помощи при движении по полосе

Система помощи при движении по полосе разработана для движения по скоростным и другим трассам с хорошим дорожным покрытием. С помощью камеры на ветровом стекле она распознает разделительную полосу на дорожном полотне и может, при случайном отклонении автомобиля от полосы движения, обратить на это внимание водителя для коррекции маршрута. Некоторые функции системы помогают водителю изменить траекторию движения, чтобы снизить риск столкновения.

Функции, связанные с системой помощи при движении по полосе, можно настроить с помощью меню **【Автомобиль】** → **【Ассистенты】** →

【Помощь при движении по полосе】 на центральном дисплее.

⚠ Внимание

Система помощи при движении по полосе может нормально работать только при четкой дорожной разметке. В некоторых случаях она мо-

Интеллектуальные системы помощи при вождении

2

Управление автомобилем

жет не срабатывать или срабатывать неправильно. Например:

- › При наличии нечеткой, размытой дорожной разметки, нестандартной дорожной разметки либо чем-либо закрытой дорожной разметки.
- › Если на дорожном полотне имеются объекты, которые препятствуют распознаванию разметки (например, лужи, трещины, колеи, текстовые отметки, пешеходные переходы, выступы или впадины и др.).
- › При плохой видимости (например, в дождливую или снежную погоду, туман, темное время суток).
- › При сильном боковом ветре.
- › При слиянии или расхождении полос.
- › Когда на камеру попадает яркий свет либо при внезапном изменении силы освещения.
- › Если ветровое стекло вокруг камеры загрязнено, обледенело, повреждено или чем-либо закрыто.
- › При крутых поворотах, движении по узким дорогам и дорогам с боковым уклоном.
- › При слишком сильном приближении к впереди идущему автомобилю и, как результат, создании препятствия для зоны обнаружения камеры.

i Уведомление

Если перед пересечением разметки, разграничивающей полосы движения, водитель включил указатель поворота, повернул руль, нажал педаль акселератора или тормоза, система не будет вмешиваться в процесс управления. В этих случаях система будет считать, что Вы активно управляете автомобилем.

i Уведомление

Если водитель слабо удерживает рулевое колесо, система может не распознать его присутствие и на комбинации приборов появится соответствующее предупреждение.

Функция помощи при движении по полосе

После включения функции помощи при движении по полосе можно выбрать режим помощи.

Способы предупреждения: система может подать сигнал тревоги, когда автомобиль непроизвольно отклоняется от полосы движения, напоминая водителю о необходимости соблюдения правил безопасного вождения.

Помощь при движении по полосе: система помогает водителю скорректировать положение рулевого колеса, чтобы находиться в полосе движения, когда автомобиль непроизвольно отклоняется от нее. Если коррекция не выполнена, подается предупреждающий сигнал, напоминающий водителю о необходимости соблюдения правил безопасного движения.

i Уведомление

Функция помощи при движении по полосе может работать только в том случае, когда скорость автомобиля находится в диапазоне 60-150 км/ч.

При включенной системе помощи при движении по полосе полосы движения отображаются на комбинации приборов следующим образом:

- › Нет полос: указывает на то, что система не обнаружила границы полосы движения.

Белый цвет: означает, что система обнаружила границы полосы движения.

Зеленый цвет: означает, что система выполняет корректировку положения рулевого колеса.

Мигание красным цветом: означает, что система подает предупреждающий сигнал — водителю необходимо немедленно скорректировать направление движения и вернуться на свою полосу.

Система экстренного удержания в полосе движения

После включения функции при наступлении аварийной ситуации система будет более активно корректировать положение рулевого колеса, чтобы снизить риск столкновения. Например, при выходе из полосы движения или смене полосы существует риск столкновения с транспортными средствами на соседних полосах или выходе из полосы движения или смене полосы внешняя сторона полосы является обочиной.

i Уведомление

Функция экстренного удержания в полосе движения может работать только в том случае, когда скорость автомобиля находится в диапазоне 60-150 км/ч.

! Предупреждение

В некоторых случаях функция экстренного удержания в полосе движения может не срабатывать или срабатывать неправильно. Например:

- › Если объект имеет сравнительно небольшие размеры (мотоцикл, велосипед и т. д.).
- › Если объект не движется.

- › При сильном сближении с впереди идущим автомобилем и появлении препятствия в зоне обнаружения камеры.
- › При сильном приближении позади идущего автомобиля и появлении препятствия в зоне обнаружения камеры.
- › При сильном приближении позади идущего автомобиля и появлении препятствия в зоне обнаружения камеры.

Система интеллектуального уклонения

Если после включения этой функции и при включенной системе интеллектуального круиз-контроля система распознает приближающееся крупногабаритное транспортное средство (фура, грузовой автомобиль, автобус и т. д.), движущиеся по соседней полосе, она будет управлять автомобилем таким образом, чтобы он уклонился от этого транспортного средства. После уклонения от крупногабаритного транспортного средства функция возвращает автомобиль в центр выбранной полосы движения.

i Уведомление

Функция интеллектуального уклонения может работать, только когда скорость автомобиля находится в диапазоне 60–140 км/ч.

Следующие ситуации могут привести к отказу работы функции интеллектуального уклонения:

- › Когда система распознает, что с одной стороны находится крупногабаритное транспортное средство, а с другой стороны также на-

Интеллектуальные системы помощи при вождении

2

Управление автомобилем

ходится транспортное средство или обочина дороги.

Способы предупреждений

Существует 3 типа предупреждений:

【Вибрация】, 【Звук】, 【Вибрация + Звук】.

Чувствительность предупреждения

Чувствительность включает 3 уровня:

【Низкая】, 【Стандартная】 и 【Высокая】.

Функция распознавания дорожных знаков

Функция распознавания дорожных знаков распознает дорожные знаки с помощью камеры, установленной на ветровом стекле, и отображает их на приборной панели, помогая водителю управлять автомобилем.

Чтобы включить или выключить функцию, на дисплее мультимедийной системы перейдите в меню

【Автомобиль】 → 【Интеллектуальные системы помощи при вождении】 → 【Система распознавания дорожных знаков】.

Система распознавания дорожных знаков

После включения функции распознавания дорожных знаков система может распознавать дорожные знаки и уведомлять о них водителя, отображая информацию на комбинации приборов.

Предупреждение о превышении скорости

После включения функции распознавания дорожных знаков можно включить функцию предупреждения о превышении скорости. Если после распознавания знака ограничения скорости водитель превысил скорость, система подаст предупреждающий сигнал, уведомляя о необходимости как можно быстрее снизить скорость до возвращения ее в требуемый диапазон.

Функция ограничения скорости круиз-контроля

После включения функции распознавания дорожных знаков можно включить функцию ограничения скорости круиз-контроля.

Если во время движения система обнаружит знак ограничения скорости ≥ 30 км/ч, а разница между текущей скоростью автомобиля и указанным ограничением превысит 5 км/ч, система предложит водителю скорректировать скорость. После подтверждения водителем система будет поддерживать скорость в пределах, разрешенных знаком ограничения.

Чувствительность системы предупреждения о превышении скорости

Можно установить момент подачи предупреждающего сигнала о превышении скорости в соответствии с предпочтениями водителя.

- › При установке значения 0 система будет подавать предупреждающий сигнал, как только автомобиль достигнет установленного ограничения скорости.
- › При установке значения больше 0 система будет подавать предупреждающий сигнал только тогда, когда автомобиль превысит установленное ограничение скорости.
- › При установке значения меньше 0 система будет подавать предупреждающий сигнал заранее, до достижения автомобилем установленного ограничения скорости.

Предупреждение

Данная функция только напоминает водителю о необходимости обратить внимание на дорожные знаки. Она не может использоваться в любых ситуациях и вместо водителя оценивать информацию о скоростных ограничениях на дороге.

Водитель в любом случае несет ответственность за безопасность движения. Он должен всегда управлять автомобилем с осторожностью и соблюдать соответствующие требования законодательства и правила дорожного движения.

Внимание

Функция может нормально работать, только если знаки ограничения скорости четко различимы. В некоторых

случаях она может не срабатывать или не функционировать надлежащим образом. Например:

- › Если дорожный знак выцвел.
- › Если дорожный знак расположен на повороте.
- › Если дорожный знак расположен под неправильным углом.
- › Если дорожный знак качается или поврежден.
- › Если дорожный знак полностью или частично скрыт.
- › Если дорожный знак полностью или частично покрыт льдом, снегом, инеем, пылью и т. д.
- › Если дорожный знак расположен слишком далеко или автомобиль движется на слишком большой скорости.
- › Если дорожный знак или предупреждение об ограничении скорости расположены на поверхности дороги.
- › При плохой видимости (например, в дождливую или снежную погоду, при тумане, в темное время суток).
- › Если на камеру попадает яркий свет или при резком изменении интенсивности освещения.
- › Если ветровое стекло в зоне расположения камеры загрязнено, обледенело, повреждено или чем-либо закрыто.
- › При слишком сильном приближении к впереди идущему автомобилю и, как результат, создании пре-

пятствия для зоны обнаружения камеры.

i Уведомление

- › Единица измерения скорости, распознаваемой системой, соответствует единице измерения скорости на комбинации приборов автомобиля.
- › Если один знак отображает несколько значений ограничения скорости, система покажет наибольшее.
- › При наличии нескольких знаков ограничения скорости система может посчитать применимым знак с максимальным значением, поэтому при движении следует руководствоваться фактическим ограничением для данной полосы движения.
- › При выполнении поворота система может не распознать знак ограничения скорости.

Система адаптивного круиз-контроля

На автомагистрали с низкой интенсивностью движения система круиз-контроля позволяет автомобилю двигаться на заданной скорости без нажатия водителем педали акселератора. Когда система обнаруживает, что скорость движущегося впереди транспортного средства меньше установленной скорости круиз-контроля, автомобиль начинает следовать за ним на установленном безопасном расстоянии.

⚠ Предупреждение

- › Система круиз-контроля является всего лишь вспомогательным средством. Она не может производить оценку состояния дороги и дорожных условий вместо водителя, тем более не может осуществлять управление автомобилем вместо водителя. Водитель в любом случае несет ответственность за безопасность движения. Он должен всегда сохранять концентрацию и управлять автомобилем с осторожностью.
- › Если система круиз-контроля не используется, выключите ее во избежание ошибок управления.
- › Использование системы круиз-контроля ненадлежащим образом может привести к столкновению.
- › Систему круиз-контроля можно использовать только при хороших погодных условиях при движении по свободным трассам.
- › Не рекомендуется использовать систему круиз-контроля в черте города, на извилистых, узких, скользких дорогах, во время дождя и при других неблагоприятных погодных условиях.
- › Не рекомендуется использовать систему круиз-контроля при движении по склону по следующим причинам: При движении на подъемах и спусках система круиз-контроля не всегда способна стабильно поддерживать заданную скорость.

Интеллектуальные системы помощи при вождении

Система круиз-контроля может оказаться не в состоянии обнаружить впереди идущее транспортное средство после того, как оно преодолет вершину или основание склона, что приведет к резкому ускорению или позднему торможению.

Кнопки управления

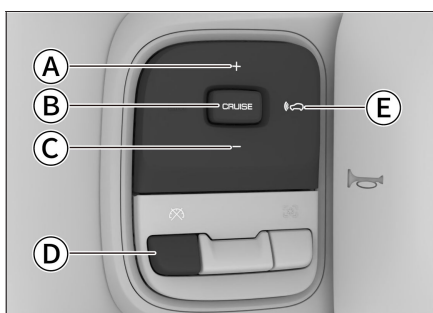

- Ⓐ Включение круиз-контроля / ускорение (+)
- Ⓑ Включение/выключение системы (CRUISE)
- Ⓒ Включение режима круиз-контроля / замедление (-)
- Ⓓ Выход из режима круиз-контроля (⊗)
- Ⓔ Настройка уровня дистанции

Включение режима круиз-контроля

Во время движения нажмите кнопку **【CRUISE】** на рулевом колесе для включения системы круиз-контроля. Минимальное заданное значение скорости для системы круиз-контроля составляет 30 км/ч.

При однократном нажатии включается функция адаптивного круиз-контроля, о чем появляется соответствующее сообщение на комбинации приборов.

Уведомление

Для установки скорости круиз-контроля при включенной системе адаптивного круиз-контроля должны быть выполнены следующие основные условия:

- › Дверь водителя закрыта.
- › Водитель пристегнут ремнем безопасности.
- › Двигатель запущен, установлена передача D.
- › Включена электронная система стабилизации автомобиля.
- › Стояночный тормоз выключен.
- › Скорость автомобиля ниже 150 км/ч.
- › Выбран режим движения «Стандарт», «Эко» или «Спорт».

Регулировка скорости круиз-контроля

Для небольшого увеличения или уменьшения скорости круиз-контроля нажмите кнопку **【+】** или **【-】**.

Для непрерывного увеличения или уменьшения скорости круиз-контроля нажмите и удерживайте кнопку **【+】** или **【-】**. Когда будет достигнута желаемая скорость, отпустите кнопку.

2

Управление автомобилем

i Уведомление

Автомобиль набирает установленную скорость только при условии наличия свободной дороги впереди. В противном случае автомобиль следует за движущимся впереди транспортным средством на установленной дистанции.

Временное ускорение

Если при движении в режиме круиз-контроля необходимо временно ускориться, нажмите педаль акселератора. После увеличения скорости отпустите педаль акселератора, и система восстановит заданную ранее скорость движения.

Настройка уровня дистанции между автомобилями

Кнопка регулировки дистанции позволяет настроить расстояние до движущегося впереди транспортного средства.

Данный параметр не является фиксированной величиной. Значение одного и того же уровня может изменяться в зависимости от скорости движения.

i Уведомление

- › Слишком малая установленная дистанция может привести к несвоевременному реагированию при возникновении аварийной ситуации. Водитель несет полную ответственность за установление разумной дистанции.

- › В отличие от сухой дороги, при движении по мокрой скользкой трассе необходимо выбирать большую дистанцию.

Выход из режима круиз-контроля

Существует два способа выхода из режима круиз-контроля:

- › Нажмите на педаль тормоза.
- › Нажмите кнопку выхода из режима круиз-контроля на рулевом колесе.

Для возобновления круиз-контроля нажмите и удерживайте кнопку

【CRUISE】 на рулевом колесе примерно 1 секунду, затем отпустите ее.

i Уведомление

Система круиз-контроля автоматически отключается в следующих ситуациях:

- › При движении с набором скорости нажатием педали акселератора в течение более 15 минут.
- › При включении передачи N, R или P.
- › При отстегивании ремня безопасности водителя.
- › При открывании двери водителя.
- › При включении стояночного тормоза.
- › При срабатывании антиблокировочной тормозной системы.

- › При срабатывании системы помощи при движении на спуске.
 - › При включении/выключении электронной системы стабилизации автомобиля.
 - › При откатывании автомобиля назад.
 - › При перегреве тормозных дисков.
 - › При остановке двигателя автомобиля.
 - › При выборе режима вождения, отличного от Стандарт, Эко или Спорт.
- › Если транспортное средство перед Вами не движется в течение более 3 минут, автоматически включается стояночный тормоз.
 - › Стояночный тормоз включается автоматически, когда водитель открывает дверь автомобиля или отстегивает ремень безопасности.

Уведомление

При сбросе установленной скорости круиз-контроля либо при отключении системы круиз-контроля данная функция также отключается.

Функция следования за транспортным средством

Данная функция позволяет автоматически следовать за движущимся впереди транспортным средством в диапазоне скоростей 0–150 км/ч.

В условиях пробок система будет вслед за транспортным средством впереди снижать скорость вплоть до остановки. При этом:

- › Если в течение 3 секунд транспортное средство перед Вами начнет движение, Ваш автомобиль начнет следовать за ним автоматически.
- › Если впереди идущий автомобиль остановился на длительное время (от 3 секунд до 3 минут), нажмите кнопку **【CRUISE】** или слегка нажмите на педаль акселератора для перезапуска системы.

Функция помощи при поворотах

Когда переключатель системы интеллектуального прохождения поворотов на дисплее мультимедийной системы включен, после включения системы круиз-контроля, если скорость автомобиля, входящего в поворот, слишком высокая, система интеллектуального прохождения поворотов автоматически снизит скорость автомобиля.

Предупреждение

- › При входе в поворот, выходе из него или во время поворота система может своевременно не обнаружить впереди идущее по той же полосе транспортное средство. В таком случае возможна задержка торможения. Водитель должен быть внимателен и готов в любой момент

- взять управление автомобилем под свой контроль.
- › При движении по изгибу дороги система может ошибочно реагировать на транспортные средства, движущиеся по другой полосе, что может привести к ненужному торможению.
- › При движении по дороге с резкими поворотами (например, горный «серпантин» или извилистая дорога) возможностей системы по прохождению поворотов может оказаться недостаточно, что приведет к незапланированному ускорению или выезду из полосы движения, поэтому водителю автомобиля необходимо внимательно следить за окружающей обстановкой и держать обе руки на рулевом колесе для осуществления аккуратного вождения.
- › Если на полосе движения присутствуют пешеходы, животные или небольшие транспортные средства (велосипед, мотоцикл и др.).
- › Если движущееся впереди транспортное средство резко снижает скорость.
- › Если брызги воды, снег или грязь от движущихся рядом транспортных средств мешают работе радарных датчиков.
- › В случае приподнятой передней части автомобиля по причине перегрузки багажного отделения или по иным причинам.
- › При повороте или сужении дороги.
- › Если впереди идущее транспортное средство имеет небольшие габариты задней части или очень высокий дорожный просвет.

Ограничения функции

При работающей системе круиз-контроля срабатывание функции торможения может не произойти в следующих ситуациях:

- › Если впереди неожиданно возникает другое транспортное средство.
- › Если перед автомобилем, едущем со скоростью выше 60 км/ч, движется тихоходное транспортное средство.
- › Если по той же полосе движется встречное транспортное средство.
- › Если полосу движения пересекают другие транспортные средства или объекты.

- › В случае возникновения неустойчивости в работе рулевого управления или по причине неустановившегося положения автомобиля в полосе движения.

Система интеллектуального круиз-контроля

Работа системы интеллектуального круиз-контроля основана на адаптивном круиз-контроле. Когда датчик обнаруживает границу полосы движения, система позволяет водителю удерживать автомобиль в середине полосы движения и помогает водителю безопасно и легко управлять автомобилем.

Интеллектуальные системы помощи при вождении

i Уведомление

- › В системе адаптивного круиз-контроля данная функция отсутствует.
- › Система интеллектуального круиз-контроля отключается после сброса заданной скорости.

A Внимание

При определенных обстоятельствах функция интеллектуального круиз-контроля может не работать или работать некорректно. Например:

- › Если отсутствуют линии дорожной разметки или если линии дорожной разметки с обеих сторон являются нечеткими, линии разграничения полос являются нестандартными или чем-либо скрыты.
- › Если на дорожном полотне имеются объекты, которые препятствуют распознаванию разметки (например, лужи, трещины, колеи, текстовые отметки, выступы или впадины и др.).
- › При плохой видимости (например, в дождливую или снежную погоду, туман, темное время суток).
- › При сильном боковом ветре.
- › При слиянии или расхождении полос, а также нечетком разделении полос, например на перекрестках, съездах с автомагистрали, в зонах ожидания и т. д.
- › Когда на камеру попадает яркий свет либо при внезапном изменении силы освещения.
- › Если ветровое стекло вокруг камеры загрязнено, обледенело, повреждено или чем-либо закрыто.
- › При повороте или сужении дороги.

- › При слишком сильном приближении к впереди идущему автомобилю и, как результат, создании препятствия для зоны обнаружения камеры.

Кнопки управления

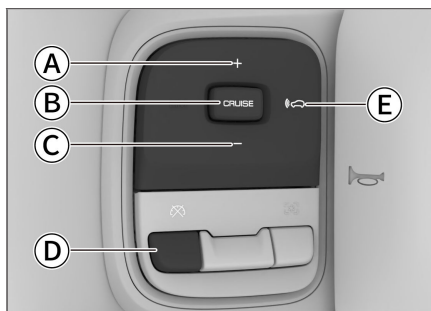

- A** Возобновление движения/ускорение (+)
- B** Включение/выключение системы (CRUISE)
- C** Активация круиз-контроля/замедление (-)
- D** Отмена заданной скорости
- E** Кнопка регулирования дистанции

Включение режима круиз-контроля

Во время движения нажмите кнопку **【CRUISE】** на рулевом колесе для включения системы круиз-контроля. Минимальное заданное значение скорости для системы круиз-контроля составляет 30 км/ч.

При двукратном нажатии включаетя функция интеллектуального круиз-контроля, о чем появляется соответствующее сообщение на комбинации приборов.

2

Управление автомобилем

Интеллектуальные системы помощи при вождении

i Уведомление

Для включения функции интеллектуального круиз-контроля необходимо выполнение следующих условий:

- › Все двери полностью закрыты.
- › Водитель пристегнут ремнем безопасности.
- › Двигатель запущен, установлена передача D.
- › Включена электронная система стабилизации.
- › Стояночный тормоз не используется.
- › Скорость автомобиля ниже 150 км/ч.
- › Выбран режим вождения «Стандарт», «Эко» или «Спорт».
- › Система определяет границу полосы.

Регулировка скорости круиз-контроля

Для небольшого увеличения или уменьшения скорости круиз-контроля нажмите кнопку **【+】** или **【-】**.

Для непрерывного увеличения или уменьшения скорости круиз-контроля нажмите и удерживайте кнопку **【+】** или **【-】**. Когда будет достигнута желаемая скорость, отпустите кнопку.

i Уведомление

Автомобиль набирает установленную скорость только в случае свободной дороги впереди. В противном случае автомобиль следует за движущимся впереди транспортным средством на установленной дистанции.

Временное ускорение

Если при движении в режиме круиз-контроля необходимо временно ускориться, нажмите педаль акселератора. После увеличения скорости отпустите педаль акселератора, и система восстановит заданную ранее скорость движения.

Настройка уровня дистанции между автомобилями

Кнопка регулировки дистанции  позволяет настроить расстояние до движущегося впереди транспортного средства.

Данный параметр не является фиксированной величиной. Значение одного и того же уровня может изменяться в зависимости от скорости движения.

i Уведомление

- › Слишком малая установленная дистанция может привести к несвоевременному реагированию при возникновении аварийной ситуации. Водитель несет полную ответственность за установление разумной дистанции.
- › В отличие от сухой дороги, при движении по мокрой скользкой трассе необходимо выбирать большую дистанцию.

Выход из режима круиз-контроля

Существует два способа выхода из режима круиз-контроля:

- › Нажмите на педаль тормоза.
- › Нажмите кнопку выхода из режима круиз-контроля  на рулевом колесе.

Для возобновления круиз-контроля дважды нажмите и удерживайте **【CRUISE】**.

i Уведомление

Система круиз-контроля автоматически отключается в следующих ситуациях:

- › При движении с набором скорости нажатием педали акселератора в течение более 15 минут.
- › При включении передачи N, R или P.
- › При отстегивании ремня безопасности водителя.
- › При открывании двери водителя.
- › При включении стояночного тормоза.
- › При срабатывании антиблокировочной тормозной системы.
- › При срабатывании системы помощи при движении на спуске.
- › При включении/выключении электронной системы стабилизации автомобиля.
- › При откатывании автомобиля назад.
- › При перегреве тормозных дисков.
- › При остановке двигателя автомобиля.
- › При выборе режима вождения, отличного от Стандарт, Эко или Спорт.

Функция следования за транспортным средством

Данная функция позволяет автоматически следовать за движущимся впереди транспортным средством в диапазоне скоростей 0–150 км/ч.

В условиях пробок система будет вслед за транспортным средством впереди снижать скорость вплоть до остановки. При этом:

- › Если в течение 3 секунд транспортное средство перед Вами начнет движение, Ваш автомобиль начнет следовать за ним автоматически.
- › Если впереди идущий автомобиль остановился на длительное время (от 3 секунд до 3 минут), нажмите кнопку **【CRUISE】** или слегка нажмите на педаль акселератора для перезапуска системы.
- › Если транспортное средство перед Вами не движется в течение более 3 минут, автоматически включается стояночный тормоз.
- › Стояночный тормоз включается автоматически, когда водитель открывает дверь автомобиля или отстегивает ремень безопасности.

i Уведомление

При сбросе установленной скорости круиз-контроля либо при отключении системы круиз-контроля данная функция также отключается.

⚠ Внимание

При определенных обстоятельствах функция интеллектуального круиз-контроля может не работать или работать некорректно. Например:

- › Если отсутствуют линии дорожной разметки или если линии дорожной разметки с обеих сторон являются нечеткими, линии разграничения полос являются нестандартными или чем-либо скрыты.
- › Если на дорожном полотне имеются объекты, которые препятствуют распознаванию разметки (например,

Интеллектуальные системы помощи при вождении

2

Управление автомобилем

- лужи, трещины, колеи, текстовые отметки, выступы или впадины и др.).
 - › При плохой видимости (например, в дождливую или снежную погоду, туман, темное время суток).
 - › При сильном боковом ветре.
 - › При слиянии или расхождении полос, а также нечетком разделении полос, например на перекрестках, съездах с автомагистрали, в зонах ожидания и т. д.
 - › Когда на камеру попадает яркий свет либо при внезапном изменении силы освещения.
 - › Если ветровое стекло вокруг камеры загрязнено, обледенело, повреждено или чем-либо закрыто.
 - › При повороте или сужении дороги.
 - › При слишком сильном приближении к впереди идущему автомобилю и, как результат, создании препятствия для зоны обнаружения камеры.
- › Если движущееся впереди транспортное средство резко снижает скорость.
 - › Если брызги воды, снег или грязь от движущихся рядом транспортных средств мешают работе радарных датчиков.
 - › В случае приподнятой передней части автомобиля по причине перегрузки багажного отделения или по иным причинам.
 - › При повороте или сужении дороги.
 - › Если впереди идущее транспортное средство имеет небольшие габариты задней части или очень высокий дорожный просвет.
 - › В случае возникновения нестабильности в работе рулевого управления или по причине неустановившегося положения автомобиля в полосе движения.
 - › При движении по крутым склонам.
 - › При наличии дождя, снега, тумана, пыли и в иных неблагоприятных погодных условиях.

Ограничения функции

Система круиз-контроля может не предпринять меры по торможению в следующих ситуациях:

- › Впереди неожиданно возникает другое транспортное средство.
- › Ваш автомобиль движется на скорости выше 60 км/ч, а другое транспортное средство впереди движется на низкой скорости или стоит на месте.
- › По той же полосе движется встречное транспортное средство.
- › Полосу движения пересекают другие транспортные средства или объекты.

Система помощи при движении на спуске

Оснащение автомобиля

Обратите внимание на то, что в настоящем руководстве описывается стандартное оборудование данной серии автомобилей, оборудование, входящее в комплектацию согласно национальным стандартам, а также специальное оборудование, предназначенное для конкретной модели автомобиля. Поэтому некоторые виды и функции оборудования, описанные в настоящем руководстве, могут не входить в комплектацию Вашего автомобиля или использоваться в автомобилях, выпускаемых только для определенных рынков. Информацию о комплектации Вашего автомобиля Вы можете найти в документах, предоставленных при его покупке, или запросить ее у авторизованного дилера.

Описание системы

Система помощи при движении на спуске (HDC) осуществляет торможение при движении вниз по склону, обеспечивая безопасное и ровное движение.

A Предупреждение

- › Система помощи при движении на спуске является вспомогательной. Водитель в любом случае несет ответственность за безопасность движения и должен постоянно следить за обстановкой на дороге.



- › Если склон слишком крутой, система HDC, вероятно, не сможет поддерживать равномерный спуск. В таком случае контролируйте движение при помощи педали тормоза.

Способ использования

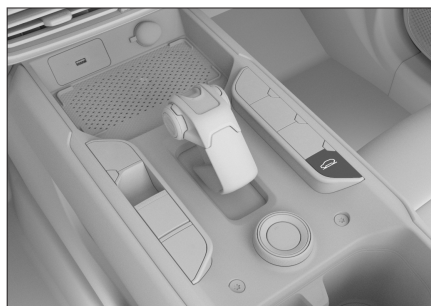
Если питание находится в режиме ON или двигатель включен, нажмите кнопку , чтобы включить или выключить HDC.



4D1195BB3252

- › После включения системы HDC на комбинации приборов загорается индикатор системы помощи при движении на спуске .
- › После выключения системы HDC индикатор системы помощи при движении на спуске  на комбинации приборов гаснет.
- › Когда система HDC работает, индикатор системы помощи при движении на спуске  на комбинации приборов начинает мигать.

i Уведомление

- › Систему HDC рекомендовано использовать при движении на низких передачах.
- › При превышении автомобилем скорости 60 км/ч система HDC автоматически отключится.

2

Управление автомобилем

Система помощи при движении на спуске

- › После включения системы HDC скорость по-прежнему можно регулировать нажатием на педаль акселератора или тормоза.
-

2

Управление
автомобилем

Оснащение автомобиля

Обратите внимание на то, что в настоящем руководстве описывается стандартное оборудование данной серии автомобилей, оборудование, входящее в комплектацию согласно национальным стандартам, а также специальное оборудование, предназначенное для конкретной модели автомобиля. Поэтому некоторые виды и функции оборудования, описанные в настоящем руководстве, могут не входить в комплектацию Вашего автомобиля или использоваться в автомобилях, выпускаемых только для определенных рынков. Информацию о комплектации Вашего автомобиля Вы можете найти в документах, предоставленных при его покупке, или запросить ее у авторизованного дилера.

Меры предосторожности при использовании систем помощи при вождении

Безопасность движения

Не пренебрегайте правилами безопасного вождения по причине того, что автомобиль оснащен системами помощи при вождении. Необходимо на протяжении всей поездки контролировать скорость и манеру вождения в соответствии с условиями видимости, погодой, состоянием дорожного покрытия, транспортной ситуацией.

Переоборудование

Переоборудование подвески и использование шин или колес, отличных от указанных, влияет на работу систем помощи при вождении и может привести к их сбою.

Шумы и вибрация

- › Во время работы некоторых вспомогательных систем (например, антиблокировочной тормозной системы) может возникать вибрация и раздаваться звук работы электрооборудования. Это не свидетельствует о неполадках.
- › После запуска двигателя от сторонней аккумуляторной батареи из-за разрядки аккумуляторной батареи автомобиля двигатель может работать нестабильно, и могут загореться индикаторы антиблокировочной тормозной системы или электронной системы стабилизации. Это связано с пониженным напряжением аккумуляторной батареи и не свидетельствует о неисправности этих систем.

Антиблокировочная тормозная система

При экстренном торможении или торможении на скользкой поверхности антиблокировочная система (ABS) предотвращает блокировку колес, помогая контролировать управление автомобилем.

Системы помощи при вождении

Внимание

При экстренном торможении не нажимайте на педаль тормоза несколько раз с малым усилием. Это приведет к увеличению тормозного пути.

Система ABS не предназначена для сокращения тормозного пути. Поддерживайте достаточную дистанцию до впереди идущего автомобиля. В нижеперечисленных ситуациях тормозной путь Вашего автомобиля может быть длиннее по сравнению с автомобилями без ABS:

- › При движении по грязи, песку или снегу.
- › При движении с цепями противоскольжения.
- › При движении по ухабистой дороге.
- › При движении по дороге с выбоинами или неровной дороге.

В следующих случаях система ABS может работать недостаточно эффективно:

- › При плохом сцеплении шин (например, при использовании чрезмерно изношенных шин на заснеженной дороге).
- › При движении на высокой скорости по мокрой дороге.

Электронная система распределения тормозных усилий

Электронная система распределения тормозных усилий (EBD) автоматически распределяет тормозное усилие между передними и задними колесами, повышая эффективность торможения, а также помогая системе ABS обеспечивать стабильность автомобиля при торможении.

Система помощи при экстренном торможении

Резкое нажатие педали тормоза может активировать систему помощи при экстренном торможении, которая увеличит эффективность торможения и сократит тормозной путь.

Противобуксовочная система

При начале движения или ускорении на скользком дорожном покрытии противобуксовочная система (TCS) помогает сохранить силу тяги и предотвращает пробуксовку ведущих колес.

Системы помощи при вождении

Система предотвращения опрокидывания

Во время прохождения поворота система предотвращения опрокидывания (RMI) отслеживает движение автомобиля и оценивает риск его опрокидывания. При наличии такого риска система замедляет одно или несколько колес, чтобы предотвратить опрокидывание.

Система смягчения вторичного столкновения

Система смягчения вторичного столкновения (SCM) позволяет автоматически затормозить автомобиль после первого столкновения (со срабатыванием подушек безопасности), чтобы снизить скорость вплоть до полной остановки, тем самым снизив вероятность вторичного столкновения и степень травмирования водителя и пассажиров.

Система помощи при трогании на подъеме

При трогании на подъеме и после отпущения водителем педали тормоза система помощи при трогании на подъеме (HHC) поддерживает тормозное усилие еще около 2 секунд, предотвращая откат автомобиля.

⚠ Предупреждение

Если крутизна склона превышает 30°, при трогании на подъеме автомобиль может откатиться назад. Поэтому не следует чрезмерно полагаться на систему HHC. Соблюдайте правила безопасности движения.

Система электроусилителя рулевого управления

Система электроусилителя рулевого управления отслеживает скорость движения и в реальном времени регулирует степень усиления рулевого управления, обеспечивая легкое и стабильное управление рулевым колесом и повышая безопасность движения.

Электронная система стабилизации автомобиля

Электронная система стабилизации автомобиля (ESP) снижает риск заноса и в некоторых условиях притормаживает отдельные колеса, повышая курсовую устойчивость.

Когда система ESP работает, индикатор электронной системы стабилизации автомобиля  на комбинации приборов начинает мигать. В это время следует соблюдать особую осторожность.

2

Управление автомобилем

Системы помощи при вождении

i Уведомление

В обычных условиях система ESP должна быть всегда включена. Ее выключение допускается в следующих исключительных случаях:



- › При движении с цепями противоскольжения.
- › При движении по рыхлому грунту или глубокому снегу.
- › Когда автомобиль застрял и его необходимо освободить.
- › При включении режима «Эксперт» для движения по бездорожью.

После прекращения действия указанных ситуаций система ESP должна быть незамедлительно включена.

Включение/выключение



C64746AF3919

После включения двигателя нажмите кнопку выключения электронной системы стабилизации . Индикатор выключения электронной системы стабилизации  на комбинации приборов загорится, указывая на то, что система выключена. Чтобы снова включить систему ESP, нажмите кнопку еще раз.

i Уведомление

В следующих случаях система ESP включается автоматически:

- › При запуске двигателя.
- › Когда скорость автомобиля превышает 140 км/ч.

Вспомогательная система динамической стабилизации

В случае большой разницы в коэффициенте сцепления левого и правого колес (например, на обледенелых или заснеженных дорогах т.д.), когда автомобиль резко тормозит или ускоряется, система помощи при динамической стабилизации направления (DST) автоматически регулирует угол поворота рулевого колеса в соответствии с разницей в скорости вращения колес по обестороны от соосной оси и величину динамического изменения в транспортном средстве для коррекции направления его движения.

Системы помощи при вождении

С помощью интерфейса мультимедийного дисплея автомобиля **【Настройка управления автомобилем】** → **【Вождение】** можно включить или выключить систему помощи в динамической стабилизации направления движения DST.

Уведомление

Функцию DST можно использовать только после включения электронной системы стабилизации.

Предупреждение

› Вспомогательная система динамической стабилизации направления движения представляет собой вспомогательный инструмент. Она не может оценивать обстановку на дороге вместо водителя, и тем более не может управлять автомобилем вместо него. Водитель в любом случае несет ответственность за безопасность автомобиля, должен сохранять концентрацию и осторожно управлять автомобилем.

› Вспомогательная система динамической стабилизации направления движения может автоматически регулировать угол вращения рулевого колеса в ограниченном диапазоне. Водитель должен активно управлять рулевым колесом в соответствии с фактической ситуацией, чтобы обеспечить нужное направление движения.

2

Управление
автомобилем

Система снижения токсичности отработавших газов

2

Управление автомобилем

Оснащение автомобиля

Обратите внимание на то, что в настоящем руководстве описывается стандартное оборудование данной серии автомобилей, оборудование, входящее в комплектацию согласно национальным стандартам, а также специальное оборудование, предназначенное для конкретной модели автомобиля. Поэтому некоторые виды и функции оборудования, описанные в настоящем руководстве, могут не входить в комплектацию Вашего автомобиля или использоваться в автомобилях, выпускаемых только для определенных рынков. Информацию о комплектации Вашего автомобиля Вы можете найти в документах, предоставленных при его покупке, или запросить ее у авторизованного дилера.

Полезная информация

Системы снижения токсичности отработавших газов имеют свои отличительные особенности в зависимости от модели двигателя. Ориентируйтесь на фактическую комплектацию Вашего автомобиля.

Запрещается переоборудовать двигатель и какие-либо компоненты системы снижения токсичности отработавших газов.

Датчик кислорода

Датчик кислорода измеряет концентрацию кислорода в отработавших газах и направляет данную информацию в электронный блок управления, помогая двигателю регулировать соотношение воздуха и топлива. Таким образом достигается максимальная эффективность сгорания топлива, снижается содержание угарного газа, углеводородов и оксидов азота в выхлопных газах.

Каталитический нейтрализатор

Каталитический нейтрализатор является важнейшим устройством внешней очистки, установленным в выхлопной системе. Внутри него находится катализатор из благородного металла, который посредством реакций окисления и восстановления преобразует вредные угарный газ, углеводороды и окиси азота в безвредные углекислый газ, водяной пар и азот. Если каталитический нейтрализатор используется надлежащим образом, то он не нуждается в обслуживании, поэтому снимать его не требуется. Если требуется его замена, обратитесь в сервисный центр.

Внимание

Во избежание повреждения каталитического нейтрализатора соблюдайте следующие меры предосторожности:

- › Не используйте этилированный бензин и бензин с чрезмерной концентрацией марганца и серы.
- › Не водите автомобиль при крайне низком уровне топлива. Это может затруднить работу двигателя (он будет работать нестабильно или не на полной мощности), что приведет к повреждению нейтрализатора.
- › Запрещается продолжительная работа двигателя на высоких оборотах (5 минут и более).
- › Не продолжайте движение при признаках неисправности двигателя (например, при неровной работе или снижении мощности двигателя).
- › Не запускайте двигатель без свечей зажигания.
- › Не запускайте двигатель, толкая или буксируя автомобиль.
- › Не заливайте избыточное количество моторного масла.
- › Избегайте ударов по каталитическому нейтрализатору.

Турбокомпрессор

Турбокомпрессор снижает расход топлива, повышает мощность и крутящий момент двигателя, снижает количество вредных веществ, таких как сажа и оксиды азота, в выхлопных газах.

Система улавливания паров топлива

При нормальной работе систем автомобиля во время движения система улавливания паров топлива направляет пары топлива в двигатель для сгорания, предотвращая их попадание в атмосферу.

Система рециркуляции картерных газов

Система рециркуляции картерных газов направляет смесь газов из картера (несгоревшие пары топлива, водяной пар, отработавшие газы) по патрубку к впускному коллектору, возвращая их для сгорания в цилиндрах двигателя. В результате снижается количество выхлопных газов, а также повышается экономичность двигателя.

Система диагностики автомобиля

Индикатор неисправности двигателя является частью системы диагностики автомобиля.

Электронный блок управления двигателем, оборудованный бортовой системой диагностики, сохраняет информацию обо всех неисправностях (в первую очередь, об ошибках, связанных с выбросом отработавших газов). Отсоединение провода от аккумуляторной батареи приведет к удалению этих данных, в результате чего быстрая диагностика будет невозможна. Поэтому во время поиска причины, по которой сработал индикатор неисправности двигателя, не отсоединяйте провод от аккумуляторной батареи.

Система проекционного дисплея

Оснащение автомобиля

Обратите внимание на то, что в настоящем руководстве описывается стандартное оборудование данной серии автомобилей, оборудование, входящее в комплектацию согласно национальным стандартам, а также специальное оборудование, предназначенное для конкретной модели автомобиля. Поэтому некоторые виды и функции оборудования, описанные в настоящем руководстве, могут не входить в комплектацию Вашего автомобиля или использоваться в автомобилях, выпускаемых только для определенных рынков. Информацию о комплектации Вашего автомобиля Вы можете найти в документах, предоставленных при его покупке, или запросить ее у авторизованного дилера.

Описание системы

Проекционный дисплей (HUD) обеспечивает проецирование соответствующей информации на область, находящуюся в пределах поля зрения водителя. Такой подход позволяет водителю видеть информацию об автомобиле во время движения без необходимости смотреть вниз, что позволяет не отвлекаться и не напрягать глаза, поскольку водителю не нужно переводить взгляд между дорогой и комбинацией приборов.

Уведомление

- › В определенных погодных условиях (например, дождь, снегопад, яркий солнечный свет и т.д.) проекционный дисплей может отображать информацию нечетко или с помехами.
- › Некоторые солнцезащитные очки могут исказить считываемую информацию.

Использование

После запуска систему проекционного дисплея (HUD) можно включить или выключить в меню **【Автомобиль】** → **【Салон】** → **【Проекционный дисплей (HUD)】** на центральном дисплее.

После включения проекционного дисплея доступны следующие настройки:

Можно настроить отображаемую информацию, включить/выключить снежный режим HUD и отрегулировать параметры HUD.

- › **【Содержимое дисплея】** : настройка содержимого проекционного дисплея.
- › **【Контрастный】** : при включении этой функции или переключении режима вождения «Снег» информация на проекционном дисплее будет отображаться в синем цвете, что улучшит видимость проекции при движении по заснеженной местности.

Система проекционного дисплея

i Уведомление

В зависимости от рынка и региона, на некоторых моделях эта функция может называться **【Синий режим HUD】**.

- › **【Настройка HUD】** : настройка яркости, высоты и угла проекции HUD.
- › **【Регулировка HUD с рулевого колеса】** : настройка яркости, высоты и угла проекции HUD с помощью кнопок на рулевом колесе.

i Уведомление

В зависимости от комплектации автомобиля пункты настройки HUD на дисплее мультимедийной системы могут немного отличаться. Ориентируйтесь на фактическую комплектацию Вашего автомобиля.

2

Управление
автомобилем

Комбинация приборов

Оснащение автомобиля

Обратите внимание на то, что в настоящем руководстве описывается стандартное оборудование данной серии автомобилей, оборудование, входящее в комплектацию согласно национальным стандартам, а также специальное оборудование, предназначенное для конкретной модели автомобиля. Поэтому некоторые виды и функции оборудования, описанные в настоящем руководстве, могут не входить в комплектацию Вашего автомобиля или использоваться в автомобилях, выпускаемых только для определенных рынков. Информацию о комплектации Вашего автомобиля Вы можете найти в документах, предоставленных при его покупке, или запросить ее у авторизованного дилера.

2

Управление автомобилем

Общие сведения о комбинации приборов

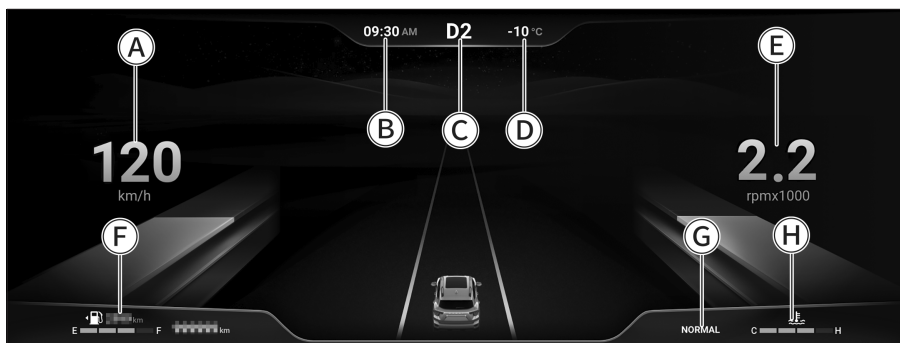

- Ⓐ Спидометр
- Ⓑ Отображение времени
- Ⓒ Информация о включенной передаче
- Ⓓ Наружная температура
- Ⓔ Информационный дисплей
- Ⓕ Индикатор уровня топлива
- Ⓖ Отображение режима вождения
- Ⓗ Указатель температуры охлаждающей жидкости

Спидометр

Показывает текущую скорость движения.

Индикатор уровня топлива

Отображает приблизительный остаток топлива в топливном баке и соответствующую дальность хода.

Уведомление

Длительное движение автомобиля по склону или в повороте вызывает перемещение топлива внутри бака, поэтому показания могут быть нестабильными.

Внимание

- › Дальность хода зависит от манеры управления водителем и условий движения автомобиля.
- › Если на комбинации приборов загорается индикатор низкого уровня топлива , необходимо немедленно заправить автомобиль, даже если дисплей показывает, что можно проехать еще некоторое расстояние.

Указатель температуры охлаждающей жидкости

Показывает приблизительную температуру охлаждающей жидкости двигателя.

Внимание

Если указатель температуры приближается к красной зоне, следует немедленно снизить скорость, съехать на обочину и остановиться для проверки. Можно запускать двигатель снова только после того, как температура охлаждающей жидкости нормализуется.

Информационный дисплей

Информацию, отображаемую в данном разделе, можно настроить или просмотреть в соответствии с Вашими потребностями.

Комбинация приборов

Управление комбинацией приборов

Кнопки управления

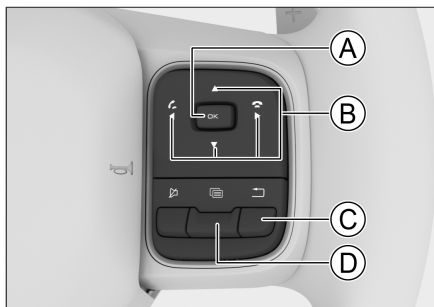

E30780A68586

- А Кнопка ОК
- В Кнопка переключения
- С Кнопка «Назад»
- Д Кнопка переключения между комбинацией приборов и мультимедийной системой

Скрытие предупреждений

Чтобы скрыть отображаемые в настоящий момент важные предупреждения, нажмите кнопку ОК.

Длительное нажатие кнопки ОК скрывает все текущие важные предупреждения.



i Уведомление

Если на дисплее комбинации приборов появилось предупреждение, сначала его необходимо скрыть. В противном случае не будет возможности пользоваться другими функциями комбинации приборов.



Переключение режимов управления



Нажмите кнопку переключения между комбинацией приборов и мультимедийной системой , чтобы переключить функции кнопок на рулевом колесе между управлением мультимедийной системой и комбинацией приборов.

Просмотр информации мультимедийной системы

Когда кнопки настроены на управление комбинацией приборов, нажмите кнопки «Влево»  или «Вправо» , пока бортовой компьютер не переключится на окно мультимедийной системы. В этом окне отображается информация о воспроизводимой музыке или прослушиваемой радиостанции.

Просмотр информации о вызовах через Bluetooth

Когда кнопки настроены на управление комбинацией приборов, нажмите кнопки «Влево»  или «Вправо» , пока бортовой компьютер не переключится на окно Bluetooth-соединения с телефоном. В меню вызовов через Bluetooth доступны следующие операции:

- › Для просмотра записей журнала вызовов через Bluetooth нажимайте кнопки «Вверх»  или «Вниз» .
- › Для набора выбранного в данный момент контакта в журнале вызовов нажмите кнопку ОК.

Переключение режимов

Когда кнопки настроены на управление комбинацией приборов, нажимайте кнопки «Влево» ◀ или «Вправо» ▶, пока информационный дисплей не переключится на окно выбора режимов.

В окне выбора режимов нажимайте кнопки «Вверх» ▲ или «Вниз» ▼ для выбора нужного режима, затем нажмите ОК для подтверждения.

Просмотр информации о поездке

Когда кнопки настроены на управление комбинацией приборов, нажимайте кнопки «Влево» ◀ или «Вправо» ▶, пока информационный дисплей не переключится на окно информации о поездке.

В окне информации о поездке можно выполнить следующие действия:

- › Чтобы постранично просмотреть информацию о поездке, переключайте кнопки «Вверх» ▲ или «Вниз» ▼.

Система отображает такие данные, как пробег, время движения, средняя скорость, средний расход топлива, мгновенных расход топлива и давление в шинах.

- › Для перехода в дополнительное меню нажмите и удерживайте кнопку ОК в течение нескольких секунд. В дополнительном меню можно просмотреть предупреждения, установить скорость для оповещений и сбросить информацию о поездке.

Для возврата в предыдущее окно нажмите кнопку «Назад» ↶.

Индикаторы комбинации приборов

Оснащение автомобиля

Обратите внимание на то, что в настоящем руководстве описывается стандартное оборудование данной серии автомобилей, оборудование, входящее в комплектацию согласно национальным стандартам, а также специальное оборудование, предназначенное для конкретной модели автомобиля. Поэтому некоторые виды и функции оборудования, описанные в настоящем руководстве, могут не входить в комплектацию Вашего автомобиля или использоваться в автомобилях, выпускаемых только для определенных рынков. Информацию о комплектации Вашего автомобиля Вы можете найти в документах, предоставленных при его покупке, или запросить ее у авторизованного дилера.

Индикаторы комбинации приборов

Уведомление

- › При переключении питания в режим ON часть индикаторов или предупреждающих сигналов может загореться на некоторое время, что свидетельствует о выполнении самодиагностики систем и не является неисправностью.
- › В зависимости от комплектации автомобиля на комбинации приборов могут загораться не все индикаторы или предупреждения.



Индикатор наличия важного уведомления

Горящий индикатор означает, что в настоящий момент имеется важное предупреждающее уведомление и что по крайней мере одно важное предупреждение было скрыто вручную.

Предупреждение

Не игнорируйте предупреждающие уведомления и подсказки. В противном случае это может привести к серьезным повреждениям автомобиля или спровоцировать несчастный случай.

Уведомление

Все поступившие предупреждения можно просмотреть в интерфейсе предупреждающих уведомлений на комбинации приборов.



Индикаторы указателей поворота

При включении левого указателя поворота загорается индикатор левого поворота.

При включении правого указателя поворота загорается индикатор правого поворота.

Индикаторы комбинации приборов

При включении аварийной световой сигнализации одновременно мигают все указатели поворотов и их индикаторы.

Внимание

Если индикатор указателя поворота мигает быстрее обычного, это указывает на неисправность указателя поворота и необходимость заменить его лампу. Сделайте это как можно скорее, иначе другие водители не увидят подаваемый Вами сигнал.



Индикатор включения освещения

Горящий индикатор означает, что комбинированный переключатель освещения работает.



Индикатор габаритных огней

Горящий индикатор означает, что габаритные огни и освещение номерного знака включены.



Индикатор дальнего света

Горящий индикатор означает, что фары дальнего света включены.



Индикатор передних противотуманных фар

Горящий индикатор означает, что передние противотуманные фары включены.



Индикатор задних противотуманных фонарей

Горящий индикатор означает, что задние противотуманные фонари включены.



Индикатор непристегнутого ремня безопасности

Горящий индикатор означает, что водитель, передний пассажир или пассажиры на сиденьях заднего ряда не пристегнуты ремнями безопасности.



Индикатор незакрытой двери

Горящий индикатор означает, что дверь или крышка капота открыта или закрыта не полностью.



Индикатор неисправности системы пассивной безопасности

Горящий индикатор указывает на неисправность системы пассивной безопасности. В этом случае необходимо как можно скорее обратиться в сервисный центр для проверки и ремонта.

Индикаторы комбинации приборов

2

Управление автомобилем



Индикатор системы контроля давления в шинах

Горящий индикатор, сопровождаемый звуковым сигналом, означает, что давление в шине слишком низкое или температура слишком высокая. В этом случае остановите автомобиль для проверки и свяжитесь с сервисным центром.

Если индикатор мигает в течение некоторого времени и затем загорается в сопровождении звукового сигнала, это указывает на неисправность системы контроля давления в шинах.

Предупреждение

При включении данного индикатора необходимо избегать резких поворотов и экстренного торможения, как можно скорее остановить автомобиль в безопасном месте и произвести его осмотр. Управление автомобилем при слишком низком давлении или слишком высокой температуре в шинах может привести к повреждению шин и возникновению серьезных неисправностей автомобиля или к аварии.



Индикатор стояночного тормоза

Горящий индикатор означает, что стояночный тормоз включен.

Мигающий индикатор свидетельствует о перегреве тормозных дисков или чрезмерном уклоне дорожного полотна. В этом случае существует риск отката автомобиля. Нажмите на педаль тормоза и как можно скорее припаркуйте автомобиль на ровной площадке.



Индикатор неисправности стояночного тормоза

Горящий индикатор указывает на неисправность электромеханического стояночного тормоза.



Индикатор функции автоматического удержания автомобиля на месте

Горящий желтым цветом индикатор означает, что функция автоматического удержания автомобиля на месте находится в режиме готовности.

Горящий зеленым цветом индикатор означает, что функция автоматического удержания автомобиля на месте работает.

Индикаторы комбинации приборов



Индикатор неисправности антиблокировочной тормозной системы

Горящий индикатор указывает на неисправность антиблокировочной тормозной системы. В данной ситуации свяжитесь с сервисным центром.

Горящий индикатор означает, что тормозная система работает, но без антиблокировочной функции.



Индикатор неисправности тормозной системы

Горящий индикатор указывает на слишком низкий уровень тормозной жидкости, неисправность системы распределения тормозных усилий или электрического усилителя тормозов.

В этом случае немедленно остановите автомобиль в безопасном месте и свяжитесь с сервисным центром. В противном случае может произойти серьезная авария.



Индикатор электронной системы стабилизации автомобиля

Мигающий индикатор означает, что электронная система стабилизации автомобиля включена и работает.

Горящий индикатор указывает на неисправность электронной системы стабилизации автомобиля.



Индикатор отключения электронной системы стабилизации

Горящий индикатор означает, что электронная система стабилизации автомобиля выключена.



Индикатор системы помощи при движении на спуске

Горящий индикатор означает, что система помощи при движении на спуске включена и находится в состоянии готовности.

Мигающий индикатор означает, что система помощи при движении на спуске работает.



Индикатор системы круиз-контроля на бездорожье

Горящий белым цветом индикатор означает, что система круиз-контроля для бездорожья включена и готова к работе.

Горящий зеленым цветом индикатор означает, что система круиз-контроля для бездорожья работает.

Индикаторы комбинации приборов



Индикатор блокировки дифференциала заднего моста

Горящий зеленым цветом индикатор свидетельствует об успешном срабатывании блокировки дифференциала заднего моста.

Горящий желтым цветом индикатор сигнализирует о неисправности блокировки дифференциала заднего моста. Обратитесь в сервисный центр для диагностики и ремонта.



Индикатор неисправности системы электроусилителя рулевого управления

Горящий желтым цветом индикатор означает, что эффективность усиления рулевого управления снижена и для управления рулевым колесом потребуются большие усилия. Если индикатор продолжает гореть после остановки и повторного запуска двигателя или поездки на небольшое расстояние, следует незамедлительно обратиться в сервисный центр для проверки и ремонта.

Горящий красным цветом индикатор указывает на неисправность системы электроусилителя рулевого управления и отсутствие усиления рулевого механизма. В этом случае припаркуйте автомобиль в безопасном месте и заглушите двигатель. Подождите несколько минут и снова запустите двигатель. Если индикатор продолжает гореть, как можно скорее обратитесь в сервисный центр для проведения ремонта.

Индикаторы комбинации приборов

Предупреждение

Горящий красным цветом индикатор указывает на отказ системы электроусилителя рулевого управления. В этом случае для вращения рулевого колеса потребуются большее усилие, чтобы обеспечить функцию поворота. Незамедлительно обратитесь в сервисный центр для проведения ремонта.



Индикатор высокой температуры охлаждающей жидкости двигателя

Горящий индикатор означает, что температура охлаждающей жидкости в системе охлаждения двигателя слишком высока. Немедленно остановите автомобиль для проведения проверки. В противном случае возможно повреждение двигателя.



Индикатор низкого уровня топлива

Горящий индикатор указывает на низкий уровень топлива.

Если движение по склону или поворот вызовут перемещение топлива внутри бака, этот индикатор также может загореться.

Внимание

Движение при минимальном количестве топлива запрещается. В противном случае из-за выработки топлива могут выйти из строя система снижения токсичности отработавших газов и двигатель.



Индикатор неисправности двигателя

Если индикатор загорелся после запуска двигателя, это говорит о неисправности двигателя, влияющей на качество выхлопных газов. В данной ситуации свяжитесь с сервисным центром.

Уведомление

Если пробка топливозаправочной горловины не установлена на место, индикатор также может загореться.



Индикатор необходимости технического обслуживания двигателя

Горящий индикатор указывает на неисправность двигателя, не влияющую на качество выхлопных газов. В данной ситуации свяжитесь с сервисным центром.

2

Управление
автомобилем

Индикаторы комбинации приборов

2

Управление автомобилем



Индикатор низкого давления моторного масла

Горящий индикатор указывает на низкий уровень моторного масла. В этом случае как можно скорее остановите автомобиль в безопасном месте и выключите двигатель. В противном случае возможно серьезное повреждение деталей двигателя. Подождите несколько минут после остановки двигателя, затем проверьте уровень моторного масла и при необходимости долейте его. Если масла достаточно, а индикатор по-прежнему горит, обратитесь в сервисный центр.



Индикатор уровня заряда аккумуляторной батареи

Включение этого индикатора после запуска двигателя указывает на неисправность системы зарядки аккумуляторной батареи. В этом случае необходимо как можно скорее обратиться в сервисный центр для проверки и ремонта.



Индикатор перегрева автоматической коробки передач

Горящий индикатор указывает на повышенную температуру масла в коробке передач (к появлению этого светового сигнала могут привести частые старты на склоне, старт при полностью выжатой педали акселератора и другие ситуации). Необходимо как можно скорее остановить автомобиль в безопасном месте, запустить двигатель в режиме холостого хода, включить стояночный тормоз и дать коробке передач остыть.

Если после выполнения этих операций индикатор продолжает гореть, обратитесь в сервисный центр.



Индикатор ограничителя скорости

Горящий индикатор означает, что ограничитель скорости включен.



Индикатор системы круиз-контроля

Горящий индикатор означает, что система круиз-контроля включена.

Индикаторы комбинации приборов



Индикатор системы адаптивного круиз-контроля

Горящий белым цветом индикатор означает, что система адаптивного круиз-контроля включена и находится в состоянии готовности.

Горящий зеленым цветом индикатор означает, что система адаптивного круиз-контроля включена и скорость круиз-контроля успешно установлена.



Индикатор системы интеллектуального круиз-контроля

Горящий белым цветом индикатор означает, что система интеллектуального круиз-контроля включена и находится в состоянии готовности.

Горящий зеленым цветом индикатор означает, что система интеллектуального круиз-контроля включена и скорость круиз-контроля успешно установлена.



Индикатор системы мониторинга слепых зон

Горящий желтым цветом индикатор свидетельствует о блокировке датчика системы мониторинга слепых зон. В этом случае необходимо проверить внутреннюю и наружную поверхности заднего бампера на наличие предметов, заслоняющих датчики, и своевременно удалить эти предметы.

Горящий красным цветом индикатор указывает на неисправность системы мониторинга слепых зон. В этом случае не используйте систему мониторинга слепых зон и как можно скорее обратитесь в сервисный центр для проведения проверки.



Индикатор системы помощи при смене полосы движения

Горящий индикатор означает, что система помощи при смене полосы движения включена.



Индикатор системы предупреждения при выезде задним ходом

Горящий индикатор означает, что функция предупреждения при выезде задним ходом включена.

Индикаторы комбинации приборов



Индикатор системы предупреждения о выезде из полосы движения

Горящий зеленым цветом индикатор означает, что функция предупреждения о выезде из полосы движения включена.

Горящий красным цветом индикатор указывает на неисправность системы предупреждения о выезде из полосы движения. В этом случае не используйте данную функцию и как можно скорее обратитесь в сервисный центр.



Индикатор системы удержания в полосе движения

Горящий зеленым цветом индикатор означает, что система удержания в полосе движения включена.

Горящий желтым цветом индикатор указывает на неисправность системы предупреждения о выезде из полосы движения, системы удержания в полосе движения, системы экстренного удержания в полосе движения или системы интеллектуального уклонения. В этом случае не используйте данную функцию и как можно скорее обратитесь в сервисный центр.

Горящий красным цветом индикатор указывает на неисправность в работе системы удержания в полосе движения. В этом случае не используйте данную функцию и как можно скорее обратитесь в сервисный центр.



Индикатор отключения системы экстренного удержания в полосе движения

Горящий желтым цветом индикатор означает, что система экстренного удержания в полосе движения отключена.

Индикаторы комбинации приборов



Индикатор переключения кнопок управления

Горящий зеленым цветом индикатор означает, что кнопки на правой стороне рулевого колеса используются для управления комбинацией приборов.

Горящий серым цветом индикатор означает, что кнопки на правой стороне рулевого колеса используются для управления дисплеем мультимедийной системы.



Индикатор неисправности системы автоматического экстренного торможения

Горящий индикатор указывает на неисправность системы автоматического экстренного торможения. В этом случае необходимо как можно скорее обратиться в сервисный центр для проверки и ремонта.



Индикатор отключения системы предупреждения об угрозе лобового столкновения

Горящий индикатор означает, что система предупреждения об угрозе лобового столкновения выключена.

Система управления питанием

2

Управление автомобилем

Оснащение автомобиля

Обратите внимание на то, что в настоящем руководстве описывается стандартное оборудование данной серии автомобилей, оборудование, входящее в комплектацию согласно национальным стандартам, а также специальное оборудование, предназначенное для конкретной модели автомобиля. Поэтому некоторые виды и функции оборудования, описанные в настоящем руководстве, могут не входить в комплектацию Вашего автомобиля или использоваться в автомобилях, выпускаемых только для определенных рынков. Информацию о комплектации Вашего автомобиля Вы можете найти в документах, предоставленных при его покупке, или запросить ее у авторизованного дилера.

Описание системы

Система управления питанием способна отслеживать энергопотребление различного электрооборудования автомобиля и оптимально распределять его, чтобы улучшить пусковые характеристики автомобиля и продлить срок службы аккумулятора.

Система управления питанием реализует, главным образом, следующие функции:

› Контроль состояния аккумуляторной батареи

Постоянный контроль напряжения, тока и температуры аккумуляторной батареи с помощью датчиков. На основании этого рассчитывается текущий оставшийся заряд и состояние батареи.

› Управление питанием в спящем режиме

Постоянный контроль энергопотребления различного электрооборудования во время стоянки: согласно информации системы мониторинга аккумуляторной батареи последовательно отключается неиспользуемое электрооборудование во избежание существенной разрядки аккумулятора и для обеспечения пусковых характеристик автомобиля.

› Управление питанием неподвижного автомобиля

Постоянный контроль энергопотребления различного электрооборудования незаведенного автомобиля: согласно информации системы мониторинга аккумуляторной батареи последовательно отключается неиспользуемое электрооборудование во избежание существенной разрядки аккумулятора и для обеспечения пусковых характеристик автомобиля.

Система управления питанием

i Уведомление

Система управления питанием не может выходить за рамки физических законов. Необходимо учитывать, что мощность и срок службы аккумуляторной батареи ограничены.

Информация, обязательная к ознакомлению

Система управления питанием в приоритетном порядке обеспечивает пусковые характеристики автомобиля.

При коротких поездках, движении по городу и в условиях низких температур расход электроэнергии увеличивается, в то время как генератор вырабатывает меньше энергии. Это может привести к неэффективной подзарядке аккумулятора в цепи питания. Когда двигатель не запущен по причине того, что генератор не может обеспечивать дополнительную мощность, электрооборудование напрямую потребляет мощность аккумуляторной батареи.

В таком случае можно обнаружить, что система управления питанием начинает управлять распределением мощности.

При длительной стоянке автомобиля

Система управления питанием постепенно отключает электрооборудование или снижает потребляемую им мощность при простое автомобиля в течение нескольких дней или недель, чтобы снизить энергопотребление и сохранить пусковые характеристики автомобиля.

После длительной стоянки автомобиля некоторые удобные функции (например, дистанционная разблокировка) могут быть недоступны. После запуска двигателя такие функции будут восстановлены.

При незаведенном двигателе

Прослушивание радио или использование прочих функций мультимедийной системы при выключенном двигателе приводит к разрядке аккумуляторной батареи.

Если аккумуляторная батарея настолько разряжена, что это повлияет на запуск, на дисплее мультимедийной системы или на комбинации приборов появится соответствующее сообщение. В таком случае для продолжения использования функций мультимедийной системы необходимо завести двигатель автомобиля.

2

Управление
автомобилем

3

Мультимедийная система

Меры предосторожности . 216

Описание элементов прибор-
ной панели..... 218

Описание дисплея..... 223

Описание функций..... 225

Меры предосторожности

Оснащение автомобиля

Обратите внимание на то, что в настоящем руководстве описывается стандартное оборудование данной серии автомобилей, оборудование, входящее в комплектацию согласно национальным стандартам, а также специальное оборудование, предназначенное для конкретной модели автомобиля. Поэтому некоторые виды и функции оборудования, описанные в настоящем руководстве, могут не входить в комплектацию Вашего автомобиля или использоваться в автомобилях, выпускаемых только для определенных рынков. Информацию о комплектации Вашего автомобиля Вы можете найти в документах, предоставленных при его покупке, или запросить ее у авторизованного дилера.

Меры предосторожности

- › При использовании системы следует удостовериться, что она не отвлекает Ваше внимание и не мешает безопасному вождению. Главное в процессе управления автомобилем — безопасность. Обязательно соблюдайте все правила дорожного движения.
- › Во время управления автомобилем водителю запрещается управлять мультимедийной системой. Громкость следует настроить так, чтобы звук не отвлекал внимание и не влиял на безопасность движения.

- › Системой можно пользоваться только в тех регионах, где это разрешено законом. В некоторых странах и регионах запрещено использовать дисплей, находящийся в поле зрения водителя.
- › Запрещается демонтировать или переустанавливать систему.
- › При возникновении неисправностей в системе немедленно прекратите ее использование и свяжитесь с сервисным центром. Категорически запрещается ремонтировать ее самостоятельно.

Использование

- › Когда автомобиль начинает движение, некоторые функции становятся недоступными из соображений безопасности.
- › Не нажимайте на кнопки и регуляторы на панели управления с усилием.
- › Не давите на дисплей и не царапайте его острыми предметами.
- › Для очистки дисплея не применяйте абразивные чистящие и моющие средства, содержащие органические растворители.
- › Если изображение дрожит, не стучите по дисплею.

Радиоприемник

Во время движения автомобиля дорожные, погодные и прочие условия могут приводить к возникновению помех, наложению радиосигналов, а также препятствовать настройке на радиостанцию.

USB-накопители

Поскольку существует множество типов USB-накопителей, невозможно гарантировать совместимость системы со всеми устройствами.

Bluetooth

- › Существует множество марок мобильных телефонов с разнообразными функциями, и невозможно гарантировать совместимость системы со всеми устройствами.
- › Если при поиске Bluetooth-устройств мобильный телефон не находит мультимедийную систему, перезапустите Bluetooth на телефоне и выполните поиск снова.
- › Если соединение по Bluetooth установить не удастся, удалите все устройства из списка Bluetooth-устройств, сопряженных с телефоном, и повторите попытку.
- › Если при использовании Bluetooth возникают сбои, отключите его и выполните подключение повторно.

Описание элементов приборной панели

Оснащение автомобиля

Обратите внимание на то, что в настоящем руководстве описывается стандартное оборудование данной серии автомобилей, оборудование, входящее в комплектацию согласно национальным стандартам, а также специальное оборудование, предназначенное для конкретной модели автомобиля. Поэтому некоторые виды и функции оборудования, описанные в настоящем руководстве, могут не входить в комплектацию Вашего автомобиля или использоваться в автомобилях, выпускаемых только для определенных рынков. Информацию о комплектации Вашего автомобиля Вы можете найти в документах, предоставленных при его покупке, или запросить ее у авторизованного дилера.

3

Мультимедийная система

Кнопки на рулевом колесе



C897637AB6E5



- Ⓐ Кнопка воспроизведения/паузы
- Ⓑ Кнопки управления громкостью
- Ⓒ Кнопка «Влево»/«Ответ»
Кнопка «Вправо»/«Завершить звонок»
- Ⓓ Кнопка голосового управления
- Ⓔ Кнопка пользовательских функций
- Ⓕ Кнопка «Беззвучный режим»
- Ⓖ Кнопка переключения между мультимедийной системой и комбинацией приборов

Расположенные на рулевом колесе кнопки управления мультимедийной системой служат не только для удобства управления стандартными функциями системы, но и для безопасного управления автомобилем при использовании специальных функций системы, а также при осуществлении телефонных вызовов.

Приоритет (от высшего к низшему): управление вызовами > специальные функции > стандартные функции.

Описание элементов приборной панели

Управление вызовами



При поступлении вызова нажмите «Ответ» , чтобы принять вызов. Нажмите «Завершить звонок» , чтобы завершить вызов.



Специальные функции



При использовании специальных функций системы на соответствующем экране появляются подсказки по использованию кнопок на рулевом колесе. Следуйте этим сообщениям.

Стандартные функции

Нажмите кнопку переключения между комбинацией приборов и мультимедийной системой  для перехода к интерфейсу управления мультимедийной системой. Основные функции кнопок на рулевом колесе следующие:

- › Воспроизведение мультимедийного контента: при однократном нажатии кнопки «Влево»  или «Вправо»  можно переходить к предыдущему или следующему треку. При длительном удержании этих кнопок можно выполнять быструю прокрутку назад или вперед.

Прослушивание местных радиостанций: однократное нажатие кнопки «Влево»  или «Вправо»  позволяет переходить к предыдущей или следующей активной радиостанции. При длительном нажатии этих кнопок Вы перейдете к предыдущей или следующей сохраненной радиостанции.

- › Нажимая кнопку «Вверх» , можно увеличить громкость, нажимая кнопку «Вниз» , можно уменьшить ее. Нажмите и удерживайте соответствующую кнопку для непрерывного увеличения/уменьшения громкости.



Нажмите кнопку ОК для воспроизведения или приостановки мультимедийного контента.

- › Нажмите кнопку голосового управления  для включения голосового помощника.

Если подключение к мобильному телефону не выполнено, нажмите и удерживайте кнопку голосового управления , чтобы перейти к экрану настроек взаимодействия с мобильным телефоном.

Если подключение к мобильному телефону уже настроено, нажмите и удерживайте кнопку голосового управления  для запуска голосового помощника Apple CarPlay или Android Auto.



Описание элементов приборной панели

- › При нажатии кнопки пользовательских функций  активируется установленная для нее функция. Длительное нажатие этой кнопки выведет на экран меню настроек, в котором можно установить пользовательскую функцию для данной кнопки.
- › Нажмите «Беззвучный режим» , чтобы включить или отключить звук.
- › Нажмите кнопку переключения между комбинацией приборов и мультимедийной системой , чтобы переключить функции кнопок на рулевом колесе между управлением мультимедийной системой и комбинацией приборов.

Уведомление

Мультимедийное программное обеспечение может быть доступно не на всех моделях. Ориентируйтесь на фактическую комплектацию Вашего автомобиля.

Перезагрузка системы

Для перезагрузки комбинации приборов и дисплея мультимедийной системы одновременно нажмите кнопку уменьшения громкости  и кнопку «Вниз»  на рулевом колесе и удерживайте их в течение примерно 10 секунд.

Уведомление

Для обеспечения безопасности в процессе перезагрузки необходимо остановить автомобиль в безопасном месте, перевести селектор переключения передач в положение Р и включить стояночный тормоз, чтобы осуществить перезагрузку мультимедийной системы при неподвижном состоянии автомобиля.

Подключение внешних устройств

USB-порт

USB-порт расположен на левой стороне центральной консоли.

Описание элементов приборной панели

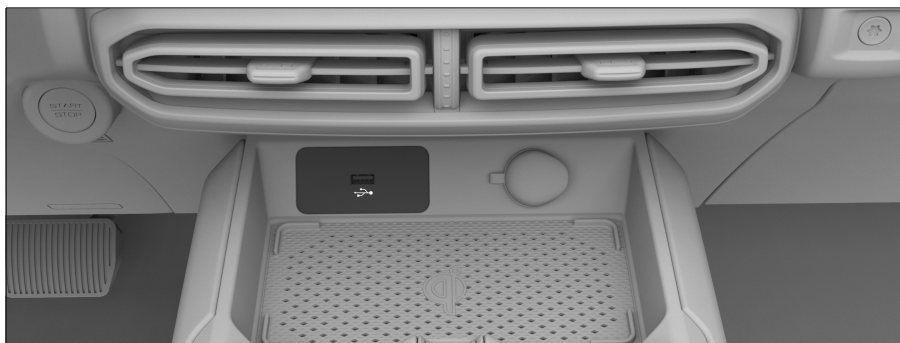

Этот разъем USB имеет функцию передачи данных и зарядки.

i Уведомление

- › Убедитесь, что устройство надежно подключено к разъему USB.
- › Запрещено извлекать устройство во время воспроизведения. Это может привести к тому, что система перестанет распознавать устройство, а также к другим ошибкам.

Типы устройств

Данная система поддерживает следующие типы устройств:

Тип	Спецификация
USB-устройства	USB-накопители с файловой системой FAT16, FAT32 и EXFAT
Аудио через Bluetooth	Поддержка Bluetooth V5.0+EDR с профилями AVRCP 1.6 и A2DP 1.3.

Форматы файлов

Данная система поддерживает следующие форматы файлов:

Тип	Формат
Аудио	MP3, WMA, AAC, AAC PLUS, WAV/WAVE, FLAC, APE, OGG, LPCM
Видео	MP4, M4V, MOV, 3GP, WMV, AVI, MPEG, MKV, WebM

Описание элементов приборной панели

i Уведомление

Из-за свойств файлов (качество, битрейт, частота кадров, разрешение, качество сжатия, наличие повреждений и пр.), условий воспроизведения, устройств хранения и прочих факторов файлы могут не воспроизводиться, несмотря на то, что их формат поддерживается системой.

3

Мультимедийная
система

Описание дисплея

Оснащение автомобиля

Обратите внимание на то, что в настоящем руководстве описывается стандартное оборудование данной серии автомобилей, оборудование, входящее в комплектацию согласно национальным стандартам, а также специальное оборудование, предназначенное для конкретной модели автомобиля. Поэтому некоторые виды и функции оборудования, описанные в настоящем руководстве, могут не входить в комплектацию Вашего автомобиля или использоваться в автомобилях, выпускаемых только для определенных рынков. Информацию о комплектации Вашего автомобиля Вы можете найти в документах, предоставленных при его покупке, или запросить ее у авторизованного дилера.

Индикаторы состояния дисплея

Значки в верхней части дисплея мультимедийной системы отображают состояние различных функций. Значки в строке состояния меняются в реальном времени в зависимости от характеристик функции, интенсивности сигнала, состояния подключения и т. д.

Значок	Состояние функции
	Отображение времени

Значок	Состояние функции
	Отображение наружной температуры
	Сигнал автомобильной сетевой системы (меняется в зависимости от состояния сети)
	Соединение WLAN установлено, отображается уровень сигнала
	Отсутствует подключение к точке доступа
	Точки доступа подключены
	Неполадки в работе USB
	USB-соединение установлено
	Bluetooth-соединение не установлено
	Bluetooth-соединение установлено

3

Мультимедийная система

Описание дисплея

Значок	Состояние функции
	Готовность системы беспроводной зарядки
	Беспроводная зарядка включена
	Беспроводная зарядка завершена

3



Мультимедийная система

Оснащение автомобиля

Обратите внимание на то, что в настоящем руководстве описывается стандартное оборудование данной серии автомобилей, оборудование, входящее в комплектацию согласно национальным стандартам, а также специальное оборудование, предназначенное для конкретной модели автомобиля. Поэтому некоторые виды и функции оборудования, описанные в настоящем руководстве, могут не входить в комплектацию Вашего автомобиля или использоваться в автомобилях, выпускаемых только для определенных рынков. Информацию о комплектации Вашего автомобиля Вы можете найти в документах, предоставленных при его покупке, или запросить ее у авторизованного дилера.

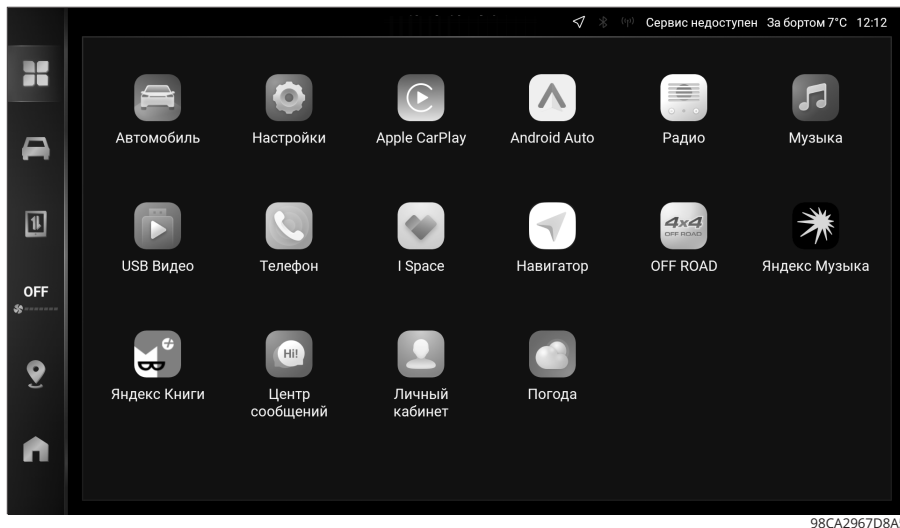
Домашняя страница



- › Нажмите «Приложения», чтобы открыть меню со всеми приложениями.
- › Чтобы перейти к окну управления настройками автомобиля, нажмите «Автомобиль» .
- › Нажмите кнопку подключения мобильного телефона , чтобы перейти к экрану настроек подключения мобильного телефона. Если подключение к мобильному телефону установлено, здесь отобразится соответствующий значок подключения к мобильному телефону. Коснитесь значка, чтобы перейти в меню подключения к мобильному телефону.
- › Нажмите кнопку «Навигация»  для перехода в окно навигации.

Описание функций

› Чтобы перейти на главную (домашнюю) страницу, нажмите «Домой» 🏠.

i Уведомление

В зависимости от конфигурации автомобиля или версии системы символы и функции боковой панели могут быть различными. Ориентируйтесь на информацию на дисплее Вашего автомобиля.

Панель быстрого доступа

В большинстве окон скользящее движение пальцем сверху вниз от верхней части экрана открывает панель быстрого доступа.

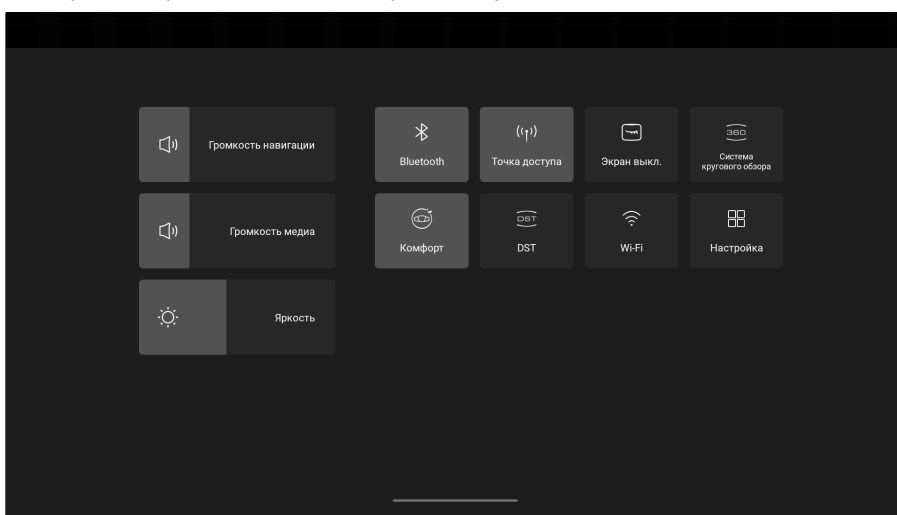

4A721ACE0E95

Яркость и громкость

【Громкость】 : чтобы отрегулировать уровень громкости, коснитесь ползунка и перетащите его.

【Яркость экрана】 : чтобы настроить яркость экрана, коснитесь ползунка и перетащите его.

Кнопки быстрого доступа

Справа расположены кнопки быстрого доступа. Нажмите кнопку, чтобы включить/выключить соответствующую функцию или открыть ее окно. Коснитесь и удерживайте кнопку, чтобы перейти к соответствующему окну настройки.

3

Мультимедийная система

Коснитесь кнопки **【Пользовательские настройки】**, чтобы перейти в меню редактирования и поменять кнопки быстрого доступа.

Системные настройки

Последовательно нажмите кнопки «Приложения» → **【Системные настройки】**, чтобы перейти к экрану системных настроек.

i Уведомление

Элементы настройки и функции системы могут отличаться в зависимости от конфигурации автомобиля или версии системы. Ориентируйтесь на фактическую комплектацию Вашего автомобиля.

Настройки подключения мобильного телефона

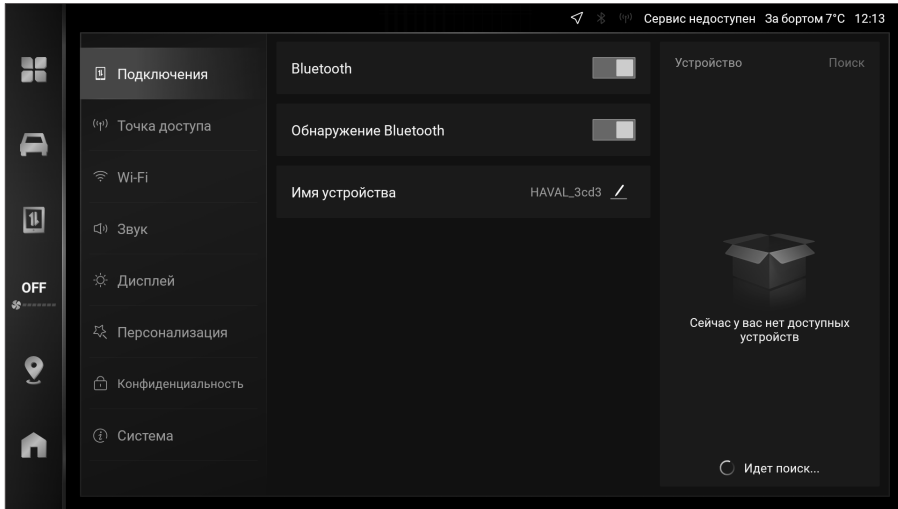

9ADCE83D872E

- › **【Bluetooth】**: коснитесь переключателя, чтобы включить или выключить порт Bluetooth.
- › **【Видимость устройства Bluetooth】**: после включения функции другим устройствам разрешено обнаруживать Bluetooth на этой системе для сопряжения и подключения к ней.
- › **【Имя устройства】**: отображение имени устройства данной системы. Можно изменить на пользовательское имя.

Описание функций

- › **【Текущие подключения】** : отображение информации о подключенных в данный момент устройствах.

Способы подключения: Bluetooth, Apple CarPlay и Android Auto.

Если подключение установлено, значок будет активным, если он не активен, значит подключение не выполнено.

Чтобы отключиться от Apple CarPlay или Android Auto, коснитесь значка Apple CarPlay или Android Auto (если он активен).

Чтобы установить соединение Apple CarPlay или Android Auto с соответствующим устройством, коснитесь значка Apple CarPlay или Android Auto (если он не активен).

Коснитесь значка Bluetooth, чтобы прервать Bluetooth-соединение.

- › **【История подключений】** : отображение информации об устройствах, в отношении которых выполнялось сопряжение и подключение, включая название устройства и значок способа подключения.

Чтобы установить соединение с соответствующим устройством через Bluetooth, Apple CarPlay или Android Auto, коснитесь значка Bluetooth, Apple CarPlay или Android Auto.

- › **【Доступные устройства】** : отображение списка ближайших устройств, с которыми можно выполнить сопряжение через Bluetooth. Чтобы отправить запрос на сопряжение, коснитесь названия устройства в списке. Нажмите кнопку **【Поиск】** , чтобы повторно выполнить поиск Bluetooth-устройств.

Если устройство поддерживает Apple CarPlay или Android Auto, то после первого Bluetooth-сопряжения с ним система предложит Вам выполнить подключение через Apple CarPlay или Android Auto. При необходимости Вы можете выбрать этот вариант.

i Уведомление

После отмены подключения необходимо будет снова подключиться к данному устройству через Apple CarPlay или Android Auto. Необходимо прервать текущее подключение или удалить устройство из списка сопряженных устройств, повторно подключиться к Bluetooth и, следуя подсказкам, выбрать подключение через Apple CarPlay или Android Auto.

Настройка точки доступа

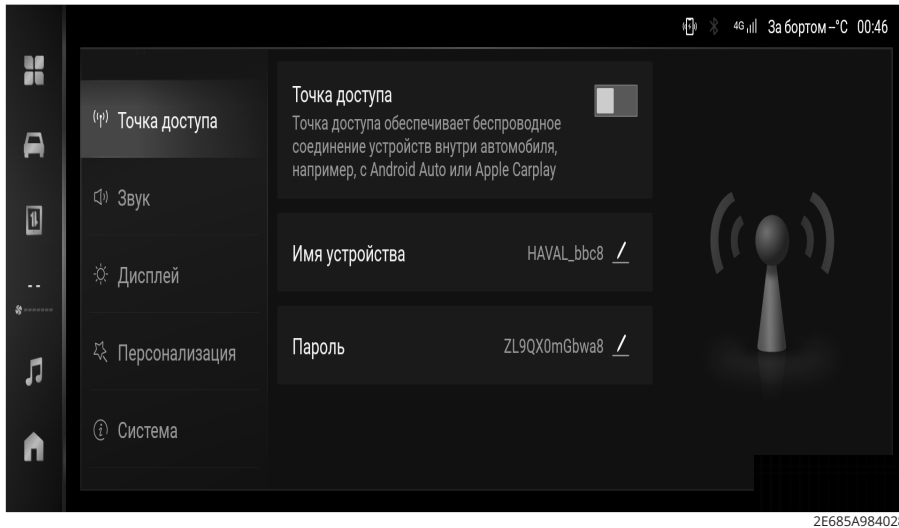

- › **【Точка доступа】** : коснитесь переключателя, чтобы включить или выключить точку доступа. После включения функции другие устройства могут подключаться к этой точке доступа.

i Уведомление

Точка доступа автомобиля поддерживает только функцию подключения к мобильному телефону и не обеспечивает подключение к мобильному Интернету.

- › **【Имя устройства】** : отображение имени устройства точки доступа. Можно изменить на пользовательское имя.
- › **【Пароль】** : отображение пароля точки доступа. Можно изменить на пользовательский пароль.
- › **【Подключенные устройства】** : отображение списка устройств, подключенных к точке доступа автомобиля.

Описание функций

Wi-Fi

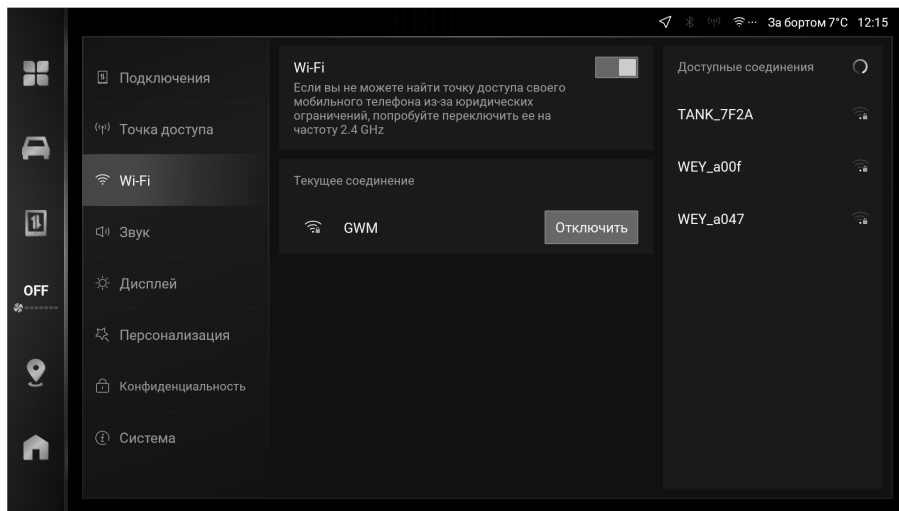

A55382CD64D3

- › **【Wi-Fi】** : коснитесь переключателя для включения или выключения беспроводной сети.
- › **【Текущие подключения】** : отображение текущих сетевых подключений. Нажмите кнопку **【Отключить】** , чтобы отключиться от сети.
- › **【Доступные подключения】** : отображение найденных доступных сетей. Нажмите на имя сети для подключения.

3

Мультимедийная система

Настройки звука

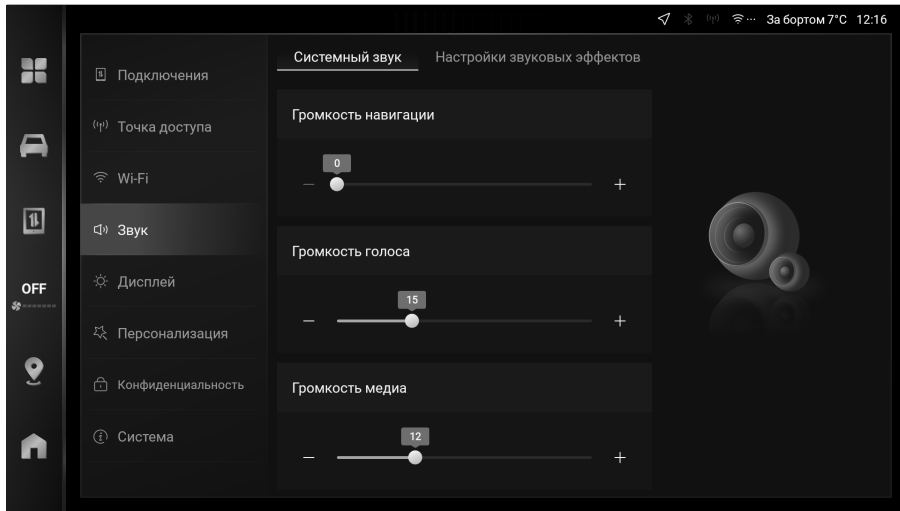

C4E6568DB3E7

- › **【Системный звук】** : регулировка громкости навигационных подсказок, голосовых команд, воспроизведения мультимедийного контента, телефонных разговоров и рингтонов, адаптивная настройка громкости при включении, музыки во время анимации запуска, приглушения звука мультимедийного контента во время навигационных сообщений, системных звуков, голосовых оповещений, выбор звуков предупреждений системы, регулировка громкости в зависимости от скорости и т. д.
- › **【Настройки звуковых эффектов】** : выбор оптимального положения для прослушивания и регулировка уровней эквалайзера.

Описание функций

Настройки дисплея

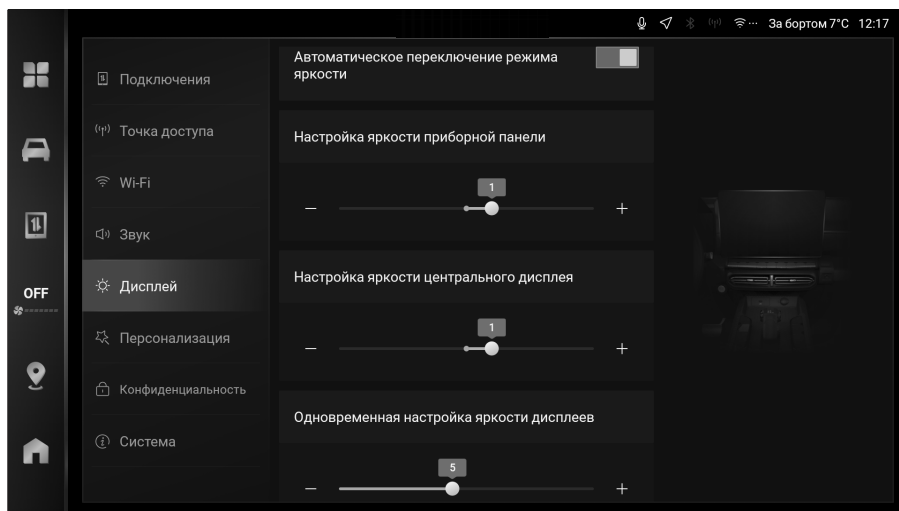

F2DACD106F9C

3

Мультимедийная система

- › **【Интеллектуальный переключатель режима яркости】** : чтобы включить или выключить функцию, коснитесь переключателя.
После ее включения яркость экрана будет меняться автоматически в зависимости от интенсивности освещения и положения источника света.
- › **【Яркость дисплея приборной панели】**: настройка яркости дисплея комбинации приборов.
- › **【Яркость центрального дисплея】** : настройка яркости дисплея мультимедийной системы.
- › **【Настройка яркости подсветки】** : настройка яркости подсветки дисплея комбинации приборов, дисплея мультимедийной системы, кнопок в салоне автомобиля и т. д.
- › **【Формат отображения времени】** : выбор формата отображения системного времени (12 часов или 24 часа).
- › **【Автоматическая синхронизация времени】** : чтобы включить или выключить функцию, коснитесь переключателя.
При включении функции время автоматически синхронизируется.
При отключенной функции системное время и дату можно настроить с помощью параметров **【Установка времени】** и **【Установка даты】** .
- › **【Регион】** : выбор региона, в котором вы находитесь.

- ▶ **【Установка часового пояса】** : выбор соответствующего Вашему региону часового пояса.
- ▶ **【Настройки языка】** : выбор языка интерфейса.
- ▶ **【Давление в шинах】** : выбор единиц измерения давления в шинах.
- ▶ **【Единицы измерения температуры】** : выбор единиц измерения температуры, отображаемой в интерфейсе системы климат-контроля.
- ▶ **【Единицы измерения пробега】** : выбор единиц измерения пробега.

Персонализация

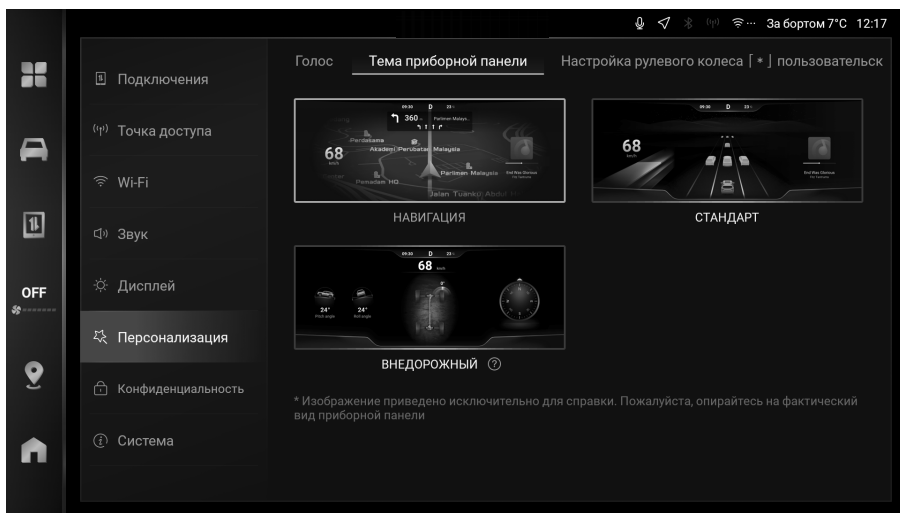

F9C8D24DF6AB

- ▶ **【Режим отображения экрана комбинации приборов】** : переключение режимов отображения комбинации приборов.
- ▶ **【Пользовательская настройка кнопки [*] на рулевом колесе】** : выбор функции пользовательской настройки кнопки [⌘] на рулевом колесе.

Описание функций

Конфиденциальность

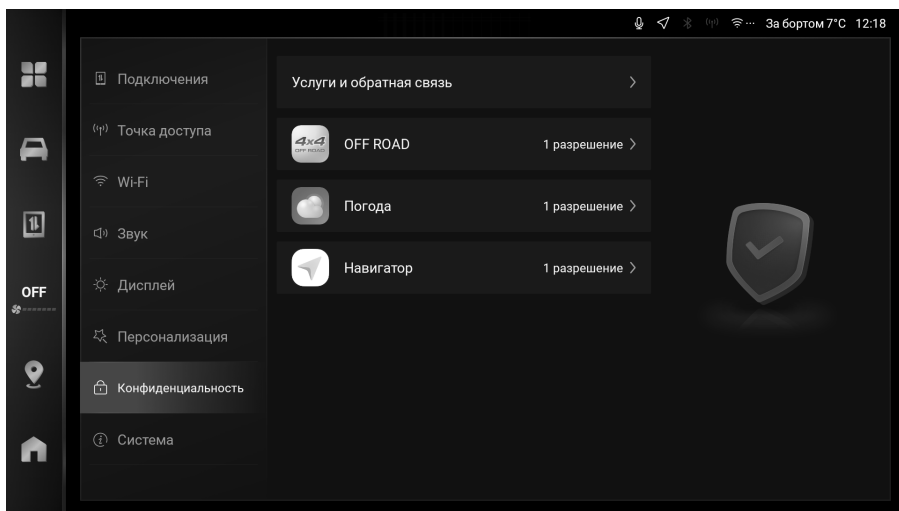

E84DB275BD62

Чтобы установить разрешения режима конфиденциальности соответствующего приложения, включая службы определения местоположения, микрофон автомобиля и многое другое, нажмите любую из кнопок приложений.

Система

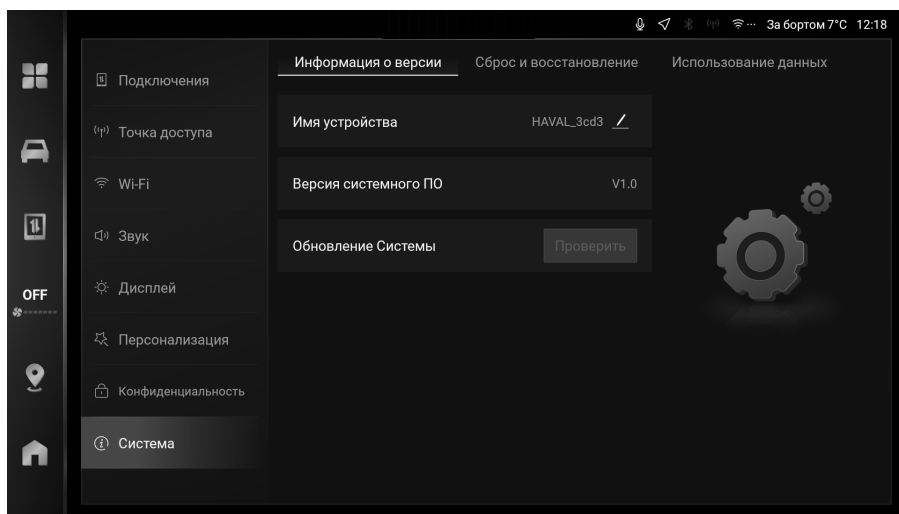

4EC2809B8128

3

Мультимедийная система

- › **【Информация о версии】** : просмотр и изменение имени устройств системы, а также версии программного обеспечения системы автомобиля, обновление и усовершенствование системы и т. д.
- › **【Сброс и восстановление】** : перезагрузка сети, сброс системных настроек или восстановление заводских установок.
 - 【Перезагрузка сети】** : при проблемах с сетевым сигналом можно попробовать восстановить соединение, перезагрузив сеть.
 - 【Сброс системных настроек】** : возврат всех системных настроек к значениям по умолчанию.
 - 【Разрешение на удаленный сбор журналов】** : можно установить значение «Вкл.» или «Выкл.». После включения могут быть загружены данные журнала.

i Уведомление

Сброс системных настроек и восстановление заводских настроек:

- › В процессе сброса системных настроек и восстановления заводских настроек интерфейс не работает.
 - › Операции сброса системных настроек и восстановления заводских настроек не могут быть отменены.
 - › Условия восстановления заводских настроек: питание включено, коробка передач находится в режиме Р, автомобиль неподвижен.
-
- › **【Просмотр трафика】** : просмотр общего объема трафика за текущий месяц, использованного трафика, доступного остатка, срока действия услуги и времени обновления статистики.

i Уведомление

Обновление системы:

- › На данном автомобиле установлена система обновления программного обеспечения по беспроводной сети (ОТА), позволяющая обновлять внутреннее программное обеспечение автомобиля до последней или подходящей версии для повышения производительности или установки новых функций и поддержания актуального состояния бортовых систем. Рекомендуем установить доступную версию программного обеспечения как можно скорее.

Описание функций

- › При появлении задачи по обновлению системного ПО, автомобиль автоматически получит уведомление об этом при подключении к сети и включении питания. Вы также можете проверить наличие новых версий, нажав кнопку «Проверить обновления» в настройках системы.
- › Для гарантии безопасности во время обновления расположите автомобиль в безопасной зоне, обязательно установите передачу в положение Р или N и включите стояночный тормоз.
- › Перед началом обновления внимательно прочитайте лицензионное соглашение и уведомления в окне подтверждения установки. Если Вы хотите узнать больше о содержании этого обновления, нажмите «Подробнее об обновлении».
- › Во время обновления все функции автомобиля отключены и управление автомобилем невозможно. Появление сообщений о неисправностях и перезагрузка экрана — это нормальное явление. Не отключайте питание и не меняйте состояние автомобиля. После завершения обновления все функции восстановятся.
- › После завершения обновления проверьте его результат, чтобы убедиться в успешной установке всего программного обеспечения. Если обновление не удалось или в процессе возникли проблемы, своевременно свяжитесь с Сервисный центр.
- › После выполнения обновления системы функции, интерфейс и методы управления автомобилем могут измениться и не соответствовать описанным в руководстве. Для получения информации об обновлениях следуйте подсказкам интерфейса во время обновления.

3

Мультимедийная система

Источники воспроизведения

Радио

С помощью дисплея мультимедийной системы в меню «Приложения» → **【Местное радио】** можно перейти к интерфейсу радиоприемника и слушать местные радиостанции.

- › Нажмите **【FM】**, чтобы переключиться в диапазон FM.
Нажмите **【AM】**, чтобы переключиться в диапазон AM.
- › Нажмите **◀** или **▶**, чтобы вручную настроить частоту.
- › Нажмите кнопку **♥**, чтобы сохранить текущую радиостанцию.

- › Используйте кнопки **K** и **D** для переключения между доступными радиостанциями.
- › Нажмите кнопку **⏸** для приостановки воспроизведения; нажмите кнопку **⏮** для возобновления воспроизведения.
- › Нажмите кнопку **🔍**, чтобы выполнить поиск радиостанций и обновить их список.
- › Нажмите кнопку **⚙** для перехода к настройкам радио.
- › Нажмите кнопку **≡**, чтобы перейти в окно со списком радиостанций, где отображается обновленный список радиостанций для текущего диапазона.
Чтобы добавить радиостанцию в список сохраненных радиостанций, нажмите кнопку **➕** справа.
Нажмите кнопку **🏷**, чтобы отсортировать радиостанции по типу.
Нажмите кнопку **【Обновить】**, чтобы выполнить поиск радиостанций и обновить их список.

Воспроизведение аудиофайлов с USB-устройства

Через дисплей мультимедийной системы в меню «Приложения» → **【Музыка】** можно перейти к интерфейсу воспроизведения музыки с USB-устройства. При подключении USB-накопителя к разъему USB (на центральной консоли) можно воспроизводить сохраненную на нем музыку.

Воспроизведение аудиофайлов через Bluetooth

Нажмите кнопку **📶** на боковой панели или выберите «Приложения» → **【Музыка】** на дисплее мультимедийной системы, чтобы перейти к интерфейсу воспроизведения музыки через Bluetooth.

Для воспроизведения музыки через Bluetooth необходимо перейти в меню **【Системные настройки】** → **【Подключение мобильного телефона】** и выполнить сопряжение с Bluetooth-устройством.

Воспроизведение аудиофайлов через Apple CarPlay и Android Auto

Нажмите кнопку **📶** на боковой панели или выберите «Приложения» → **【Музыка】** на дисплее мультимедийной системы, чтобы перейти к интерфейсу воспроизведения музыки через Apple CarPlay или Android Auto.

Для воспроизведения музыки с помощью Apple CarPlay или Android Auto необходимо подключить телефон к мультимедийной системе. Подробнее см. «Подключение мобильного телефона». (▷ Стр. 242)

Воспроизведение видеофайлов с USB-накопителя

Через дисплей мультимедийной системы в меню **☰** «Приложения» → **【USB-видео】** можно перейти к интерфейсу воспроизведения видео с USB-устройства. При подключении USB-накопителя к разъему USB (на центральной консоли) можно воспроизводить сохраненные на нем видеофайлы.





Описание функций

Яндекс Музыка

Откройте меню приложений  → **【Яндекс Музыка】**, чтобы перейти к интерфейсу Яндекс Музыка.

Яндекс Музыка — это онлайн-сервис, который предлагает возможность поиска и прослушивания музыки и подкастов, а также предоставляет персональные рекомендации для каждого пользователя. Обратите внимание, что для работы данного сервиса требуется подключение к интернету.

В правой части экрана (за исключением экрана потоков) находится скрытый плейлист, который можно открыть, если потянуть влево. Для управления музыкой в приложении используются следующие кнопки:

- ›  - добавить в список Моя музыка.
- ›  - больше не рекомендовать.
- ›  - воспроизводить треки в случайном порядке.
- ›  - повторять плейлист.
- ›  - повторять текущий трек.

Уведомление

- › При использовании онлайн-мультимедиа, требующих подключения к Интернету, расходуется сетевой трафик, что может стать причиной возникновения соответствующих сервисных расходов.
- › Яндекс Музыка является сторонним приложением, продукты и услуги которого предоставляются и поддерживаются третьими сторонами.

Яндекс Навигатор

Яндекс Навигатор — это онлайн-сервис, который позволяет водителю строить маршруты, находить парковочные места и оплачивать заправку. Обратите внимание, что для полноценной работы данного сервиса требуется подключение к интернету.

Для перехода в окно навигационной системы нажмите кнопку «Навигатор» на боковой панели.

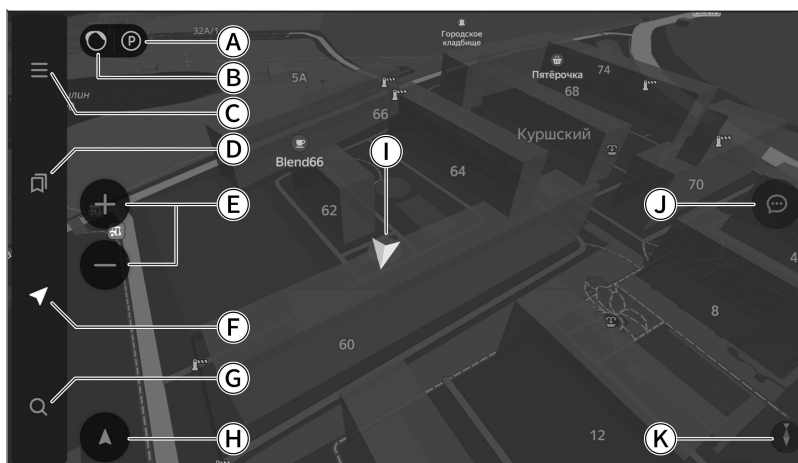

- А Включить парковочный режим
- В Загруженность дорог
- С Меню навигации
- Д Мои места
- Е Масштаб карты
- Ф Кнопка «Домой»
- Г Кнопка «Поиск»
- Н Отображение текущего местоположения автомобиля
- И Местоположение автомобиля
- Ж Сообщить о дорожном событии
- К Ориентация карты

Парковочный режим

Нажмите на эту кнопку, чтобы увидеть ближайшие места для парковки и автостоянки. Также в данном режиме доступно построение маршрута для поиска свободного парковочного места.

Описание функций

Дорожные условия в реальном времени

Нажмите на эту кнопку для включения или выключения отображения дорожных условий в реальном времени. При включении текущие дорожные условия будут отображаться в режиме онлайн.

Меню навигации

Нажмите на эту кнопку для перехода в окно навигационного меню. Вы можете авторизоваться в своем аккаунте, настроить навигацию, скачать и управлять оффлайн-картами и многое другое.

Мои места

Нажмите на эту кнопку для перехода на страницу «Мои места». Здесь можно просматривать сохраненные и недавние места, управлять этими списками.

Кнопка «Домой»

Нажмите эту кнопку, чтобы вернуться на главную страницу карты.



Кнопка «Поиск»

Нажмите эту кнопку, чтобы перейти в окно поиска, которое содержит следующие функции:

- › Поиск мест по названию, ключевым словам и т. д.
- › Поиск мест с сортировкой по категориям.
- › Вы можете просматривать историю поиска, вносить в нее изменения или выбрать из истории место в качестве пункта назначения.
- › Построение маршрута в приложении Навигатор на телефоне и передача на центральный дисплей мультимедийной системы автомобиля.

Передача маршрута с телефона

Маршрут, построенный в приложении Навигатор на телефоне, можно передать на центральный дисплей мультимедийной системы автомобиля. Для этого выполните следующее:



- › Авторизуйтесь в приложении Навигатор на телефоне и в мультимедийной системе автомобиля, используя один и тот же Яндекс ID.
- › В приложении Навигатор на телефоне откройте  **【 Меню 】** →  **【 Настройки 】** и включите опцию **【 Синхронизировать настройки 】**.
- › Постройте маршрут в приложении на телефоне. В левом верхнем углу экрана телефона нажмите логотип с надписью **Маршрут от меня**. Надпись поменяется на **Маршрут автомобиля**.

Чтобы построить маршрут к автомобилю от текущего местоположения, в приложении Навигатор на телефоне нажмите на пиктограмму автомобиля.

Построение маршрута без подключения к интернету



Для поездок, в которых у Вас не будет доступа к интернету, загрузите карту регионов/мест заранее. Если маршрут проходит через несколько регионов, загрузите карту каждого региона.

Чтобы загрузить карты в приложении Навигатор на центральном дисплее автомобиля выполните следующее:

- › Нажмите значок  на навигационной панели.
- › Коснитесь экрана Навигатора. На появившейся панели нажмите кнопку .
- › Выберите пункт **【Инструменты】** → **【Загрузка карт】**.
- › Выберите название города или региона или выберите его из поля подсказок. Нажмите кнопку **【Скачать】**.

Заправка автомобиля

Вы можете оплатить заправку с помощью приложения «Навигатор», не выходя из автомобиля. Оплата осуществляется банковской картой, привязанной к аккаунту Яндекса. Для заправки автомобиля выполните следующее:

- › Нажмите значок  на навигационной панели.
- › Коснитесь экрана Навигатора. На появившейся панели нажмите кнопку . Выберите категорию **【АЗС Яндекс Заправки】**.
- › Выберите удобную заправочную станцию и нажмите **【Поехали】**. По приезде на место назначения на экране системы нажмите кнопку **【Заправиться】**.
- › Сообщите сотруднику заправочной станции о том, что будете оплачивать заправку через приложение.
- › Выберите колонку, тип топлива, а далее укажите карту для оплаты. Введите сумму, на которую хотите заправиться, или необходимое количество литров. Нажмите **【Оплатить】**.

По завершении оплаты вставьте заправочный пистолет в топливозаправочную горловину.

Отображение текущего местоположения автомобиля

Нажмите на эту кнопку, чтобы местоположение автомобиля вернулось в центр карты.

Местоположение автомобиля

Показывает положение Вашего автомобиля на карте.

Сообщить о дорожном событии

Нажмите на эту кнопку, чтобы передать информацию о событиях на дороге официальному представителю службы навигации.

Ориентация карты

Указывает текущую ориентацию карты. При нажатии активируется настройка «Север всегда сверху».

О приложении «Яндекс Навигатор»

- › Элементы настройки и функции системы навигации могут отличаться в зависимости от конфигурации автомобиля или версии ПО. Ориентируйтесь на фактическую комплектацию Вашего автомобиля.
- › Приложение «Яндекс Навигатор» является сторонним, и все связанные с ним продукты и услуги предоставляются и поддерживаются третьими сторонами.

Описание функций

- › Не рекомендуется использовать навигацию при управлении автомобилем. В целях безопасности используйте ее только после остановки автомобиля во избежание дорожно-транспортных происшествий или других опасных ситуаций.
- › Функции навигации, такие как поиск мест, планирование маршрута, навигация, информация о дорожных условиях и т.д., предназначены только для справки. Не используйте их как единственный источник информации в пути. Ориентируйтесь на реальные дорожные условия и строго соблюдайте правила дорожного движения.
- › При использовании инструментов навигации, требующих подключения к Интернету, расходуются сетевой трафик, что может стать причиной возникновения соответствующих сервисных расходов.
- › Если автомобиль не подключен к Интернету и использует только автономную навигацию, некоторые функции и сервисы могут быть недоступны.

Связь

Чтобы перейти в интерфейс связи, коснитесь кнопки **【Телефон】** в меню приложений. Если другие устройства Bluetooth не подключены, перейдите в **【Настройки】** → **【Подключение】**, включите Bluetooth и выполните сопряжение.

- › После ввода номера телефона коснитесь кнопки  для совершения вызова.
- › После выполнения синхронизации коснитесь кнопки **【Контакты】** для отображения списка контактов. Коснитесь контакта или номера телефона в списке, чтобы совершить звонок.
- › После выполнения синхронизации коснитесь кнопки **【История вызовов】**, чтобы открыть историю вызовов. Чтобы совершить звонок, коснитесь любой записи в журнале.

Уведомление

Для использования списка контактов и истории вызовов требуется авторизация на сопряженном мобильном устройстве. Обычно при сопряжении на телефоне появляется всплывающее окно авторизации.

Во время телефонного разговора



Когда соединение установлено, открывается интерфейс вызова.

Чтобы завершить вызов, нажмите «Завершить звонок» .

Чтобы включить или выключить микрофон в автомобиле, нажмите «Микрофон» .

Чтобы включить или выключить клавиатуру для набора номера, нажмите «Клавиатура» .

При входящем вызове

При поступлении вызова на экране появляется окно вызова. Чтобы принять вызов, нажмите «Ответ» . Чтобы завершить вызов, нажмите «Завершить звонок» .

Предупреждение

Внимание водителя всегда должно быть сосредоточено на управлении автомобилем. Во избежание аварии водитель ни в коем случае не должен отвлекаться на разговоры.

- › Используйте звонки по Bluetooth в пути, только если позволяет дорожная обстановка и погодные условия.
- › Громкость должна быть отрегулирована таким образом, чтобы всегда можно было услышать звуки снаружи, например, сигналы полицейских или пожарных автомобилей.
- › В местах с отсутствующим или очень слабым сигналом сети, а также внутри туннелей или в гараже связь может отсутствовать.
- › Если водителю необходимо воспользоваться мобильным телефоном, лучше всего сначала остановить автомобиль в безопасном месте.

Подключение мобильного телефона

Описание функции

Функция подключения мобильного телефона позволяет проецировать некоторые приложения Вашего смартфона, включая приложения для навигации, воспроизведения музыки и телефонных вызовов, на дисплей мультимедийной системы автомобиля и управлять ими. Это делает управление автомобилем более комфортным и безопасным.

Уведомление



- › Поскольку разные типы и версии операционных систем мобильных устройств имеют разную совместимость, некоторые телефоны с операционной системой iOS могут не поддерживать функцию Apple CarPlay.
- › Во время подключения к мобильному телефону функция телефонных звонков по Bluetooth недоступна, в это время можно пользоваться функцией телефонных звонков через мобильный телефон.

Интерфейс подключения мобильного телефона

На боковой панели отображаются следующие значки, связанные с подключением мобильного телефона:

- › Если подключение к мобильному телефону не установлено, чтобы перейти к экрану настроек подключения мобильного телефона, нажмите кнопку  на боковой панели.

Описание функций

- › При подключении Apple CarPlay здесь отображается значок Apple CarPlay .
- › При подключении Android Auto здесь отображается значок Android Auto .

Нажмите  «Приложения», чтобы перейти в окно приложений, где отображаются значки Apple CarPlay и Android Auto:

- › Если соединение с Apple CarPlay не установлено, значок приложения Apple CarPlay будет серым. Нажмите на этот значок, чтобы перейти к настройкам подключения телефона. Если соединение с Apple CarPlay установлено, значок приложения Apple CarPlay подсвечивается, коснитесь этого значка для входа в окно Apple CarPlay.
- › Если соединение с Android Auto не установлено, значок приложения Android Auto будет серым. Если коснуться его, откроется окно с описанием способа подключения. Если соединение с Android Auto установлено, значок приложения Android Auto подсвечивается. Коснитесь его для перехода в окно Android Auto.

3

Мультимедийная система

Проводное подключение

С помощью USB-кабеля подключите телефон с ОС iOS или Android к бортовому USB-разъему (на центральной консоли) и следуйте подсказкам для использования Apple CarPlay или Android Auto.

Для выхода из Apple CarPlay или Android Auto отсоедините USB-кабель.

Уведомление

Рекомендуется использовать оригинальный кабель телефона. В противном случае могут возникнуть проблемы с соединением.

Беспроводное подключение

1. Откройте меню «Приложения» → **【Системные настройки】** → **【Подключение мобильного телефона】**. Включите Bluetooth и выполните сопряжение с телефоном через Bluetooth.
2. Откройте меню «Приложения» → **【Системные настройки】** → **【Точка доступа】**. Включите точку доступа, найдите ее через телефон и выполните подключение. Затем, чтобы завершить подключение через Apple CarPlay или Android Auto, следуйте подсказкам на экране.

i Уведомление

- › Чтобы отключить соединение, на дисплее мультимедийной системы перейдите в меню **»** «Приложения» → **【** Системные настройки **】** → **【** Подключение мобильного телефона **】** → **【** Текущие подключения **】** и нажмите на значок Apple CarPlay или Android Auto.
- › Если при первом подключении телефона с операционной системой iOS Вы выбрали **【** Отмена **】**, то перед следующим подключением Вам нужно будет сначала удалить записи о сопряженных Bluetooth-устройствах на мобильном телефоне и в мультимедийной системе.

I-Space

Откройте меню **»** «Приложения» → **【** I-Space **】**, чтобы переключиться в окно параметров I-Space.

Уютный режим

В окне I-Space нажмите кнопку **【** Режим уютный **】**, чтобы перейти в режим отдыха.

Чтобы настроить функции, связанные с отдыхом, нажмите «Настройки» **•••**.

Можно задать время напоминания об отдыхе, сохранить настройки положения сиденья для режима отдыха и т. п. Для сохранения настроек нажмите **【** ОК **】**.

- › В этом режиме система воспроизводит белый шум, а изменение звука производится движением пальца по дисплею влево или вправо.
Белый шум — это мягкий шум (звуки природы, например треск костра, шум дождя и т. д.), который оказывает расслабляющее действие, успокаивает и помогает восстановить концентрацию.
- › Люк автоматически приподнимется на определенную высоту, все окна закроются, и только окно водителя останется частично открытым.
- › Если система климат-контроля выключена, она автоматически включится. По истечении установленного времени отдыха прозвучит сигнал.

Романтический режим

В окне I-Space нажмите кнопку **【** Режим романтический **】**, чтобы перейти в романтический режим.

- › В этом режиме мультимедийная система будет воспроизводить фоновую музыку. Проводя по дисплею влево или вправо, можно переключать музыку.
- › Люк автоматически приподнимется на определенную высоту, все окна закроются, и только окно водителя останется частично открытым.
- › Если система климат-контроля выключена, она автоматически включится.

4

Безопасность

Ремни безопасности	248
Подушки безопасности	253
Детские удерживающие системы	260
Противоугонная система автомобиля	265
Система отсечки топлива при столкновении	266
Регистратор данных о событиях	267

Ремень безопасности

Оснащение автомобиля

Обратите внимание на то, что в настоящем руководстве описывается стандартное оборудование данной серии автомобилей, оборудование, входящее в комплектацию согласно национальным стандартам, а также специальное оборудование, предназначенное для конкретной модели автомобиля. Поэтому некоторые виды и функции оборудования, описанные в настоящем руководстве, могут не входить в комплектацию Вашего автомобиля или использоваться в автомобилях, выпускаемых только для определенных рынков. Информацию о комплектации Вашего автомобиля Вы можете найти в документах, предоставленных при его покупке, или запросить ее у авторизованного дилера.

Меры предосторожности

- › Плечевая лямка ремня безопасности не должна проходить через шею или под мышкой.
- › Поясная лямка ремня безопасности должна максимально плотно прилегать к тазовым костям.
- › Один ремень безопасности можно использовать только для одного человека. Запрещается одновременно пристегивать одним ремнем несколько человек (в том числе детей).

Если два или несколько человек одновременно пристегнуты одним ремнем, в случае столкновения автомобиля ремень не только не сможет распределить силу удара, но и создаст опасность столкновения людей друг с другом.

- › Нельзя перекручивать или ослаблять ремни безопасности.
- › Запрещается закреплять ремень вокруг предметов с острыми краями и углами, в противном случае ремень может порваться при аварии.
- › Запрещается использовать ремень, на который пришелся сильный удар при ДТП, а также поврежденный ремень.
- › Запрещается снимать, разбирать и модифицировать механизмы ремней безопасности.
- › Запрещается использовать ремень безопасности при наличии в замке посторонних предметов.
- › Чтобы ремни безопасности легко вытягивались и втягивались во время использования, мы рекомендуем держать их в чистоте и беречь от контакта с масляными и водными субстанциями, включая грязь, масло, воду, напитки, пищу и т. д.
- › Запрещается чистить ремни при помощи бензола, бензина и прочих органических веществ, а также обесцвечивать или окрашивать их.

- › Детям запрещается играть с ремнями безопасности.

Если во время игры ребенок по неосторожности обмотает ремень вокруг шеи, это может препятствовать дальнейшему вытяжению ремня и привести к серьезной травме вплоть до летального исхода. Если ребенок обмотал вокруг себя ремень, и ремень невозможно извлечь из замка, его можно разрезать ножницами.

- › Автомобильные ремни безопасности спроектированы для взрослых. Для детей следует использовать подходящие детские удерживающие системы.

Если при правильном пристегивании ремень безопасности касается шеи или подбородка ребенка и не фиксирует нижнюю часть тела, следует использовать подходящее детское кресло.

Если ребенок достаточно взрослый для того, чтобы пользоваться ремнем безопасности, необходимо следить за тем, правильно ли он пристегнут.

- › Беременным женщинам следует руководствоваться особыми мерами предосторожности.

Рекомендуем пользоваться ремнем безопасности. Вы также можете проконсультироваться с врачом, чтобы получить более точные рекомендации. Беременные женщины пристегиваются обычным образом, но им дополнительно следует обратить внимание на следующие моменты:

1) Поясная лямка ремня безопасности должна проходить максимально низко, под животом.

2) Плечевая лямка ремня должна проходить через плечо и располагаться не на животе, а на груди.

Если ремень будет пристегнут неправильно, во время экстренного торможения или столкновения он может стянуть живот, повлечь серьезные травмы как матери, так и плода, вплоть до летального исхода.

- › Пассажирам с различными заболеваниями и инвалидностью также рекомендуется пользоваться ремнем безопасности. Вы также можете проконсультироваться с врачом, чтобы получить более точные рекомендации.

Ремни безопасности

- › Если ремни безопасности не используются, они должны быть полностью втянуты. Не допускайте их перекручивания, зажима и контакта с любыми острыми предметами. Корпус замка ремня безопасности не должен быть заблокирован посторонними предметами, в противном случае это может повлиять на правильную фиксацию язычка в замке.

Правильное пристегивание ремнем безопасности

- › Отрегулируйте спинку сиденья, выпрямите корпус, прислонитесь к спинке.
- › Лента ремня должна лежать ровно.
- › Плечевая лямка ремня должна прилегать к середине плеча. Она не должна проходить через шею или спадать с плеча.
- › Поясная лямка ремня по возможности должна прилегать к тазовым костям.

⚠ Предупреждение

- › Все лица, находящиеся в автомобиле, должны быть правильно пристегнуты ремнями безопасности. Иначе из-за того, что пассажир не зафиксирован на сиденье, в случае экстренного торможения или столкновения он может получить серьезные травмы вплоть до летального исхода.

- › На протяжении всего времени поездки, даже если она совершается на небольшое расстояние, все находящиеся в автомобиле должны быть пристегнуты ремнями безопасности. В противном случае возрастает риск получения травм или гибели людей в результате аварии.

Ремни безопасности с преднатяжителями

При столкновении преднатяжители мгновенно втягивают ремни безопасности, обеспечивая лучшую фиксацию и защиту пассажиров.

Ограничитель натяжения ремня безопасности ограничивает нагрузку на ремень в пределах установленных значений, снижая давление на грудную клетку человека.

Условия срабатывания

Ремень безопасности с преднатяжителем срабатывает при получении автомобилем сильного фронтального удара.

При следующих незначительных ударах преднатяжитель может не сработать:

- › Фронтальный удар о бетонную стену на скорости менее 25 км/ч и другие подобные удары.
- › Фронтальный удар об опору ЛЭП, дерево или другой небольшой объект на скорости менее 35 км/ч.

При следующих сильных ударах ремень безопасности с преднатяжителем может выполнить свои функции не полностью:

- › Переворот автомобиля на 90° или 180°.
- › Боковой удар или удар сзади.

i Уведомление

В зависимости от комплектации Вашего автомобиля ремни безопасности с преднатяжителями могут быть установлены только на некоторых сиденьях.

⚠ Предупреждение

- › При использовании ремня безопасности с преднатяжителем пристегните его правильно и отрегулируйте сиденье в наилучшее положение для управления автомобилем. В противном случае устройство не выполнит свои функции достаточно эффективно, что может привести к получению серьезных травм или даже смерти.

- › Если Вам необходимо установить, снять или разобрать механизм ремня безопасности с преднатяжителем, обязательно свяжитесь с Сервисный центр. Если ремень безопасности с преднатяжителем используется неправильно, он не работает надлежащим образом, что в случае аварии может привести к серьезным травмам вплоть до летального исхода.

- › Преднатяжитель не может быть использован повторно.

После первого столкновения преднатяжитель уже не может быть вытянут или втянут, поэтому обязательно обратитесь в Сервисный центр для его замены.

- › Срабатывание ремней безопасности с предварительным натяжением сопровождается звуком детонации и появлением белого дыма, но это не способно вызвать пожар и безвредно для пассажиров.
- › Если ремень безопасности с преднатяжителем пришел в негодность, обязательно свяжитесь с Сервисный центр. Произвольное срабатывание ремня безопасности с преднатяжителем может привести к получению травм.

Ремни безопасности

Использование трехточечных ремней безопасности

1. Возьмите ремень безопасности за язычок и вытяните его из катушки. Убедитесь, что ремень не перекручен. Если ремень безопасности не вытягивается полностью, с силой потяните его и отпустите, чтобы он втянулся обратно. После этого вытяните ремень снова.
2. Вставьте металлический язычок в замок до щелчка.

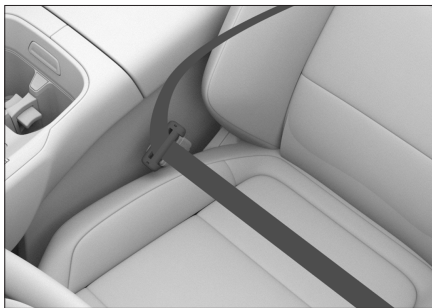

2FC94C453A0B

3. Потянув вверх плечевую лямку ремня безопасности, отрегулируйте поясную лямку, чтобы она плотно прилегала к туловищу. При столкновении силу удара примут на себя кости таза, что снизит вероятность травм.
4. Отрегулируйте плечевую лямку таким образом, чтобы она прилегала к груди и проходила через середину плеча. Это позволит распределить силу удара по прочным костям верхней части тела.
5. Чтобы снять ремень безопасности, нажмите на кнопку замка. Разбло-

кировав замок, придерживайте ремень за язычок до полного втягивания. Следите за тем, чтобы он не задевал пассажиров или окружающие предметы.

Регулирование высоты ремня безопасности передних сидений



1AC0E6D4FBD2

Если ремень безопасности располагается близко к шее или соскальзывает с плеча, можно настроить его высоту при помощи регулятора, чтобы он плотно прилегал к середине плеча.

- › Увеличение высоты: потяните регулятор высоты ремня безопасности вверх для фиксации в другом положении.
- › Уменьшение высоты: нажмите на кнопку на регуляторе и переместите его на нужную высоту, затем отпустите кнопку и убедитесь, что регулятор заблокирован.

⚠ Предупреждение

Отрегулировав высоту, необходимо убедиться, что регулятор зафиксирован в нужном положении.

Оснащение автомобиля

Обратите внимание на то, что в настоящем руководстве описывается стандартное оборудование данной серии автомобилей, оборудование, входящее в комплектацию согласно национальным стандартам, а также специальное оборудование, предназначенное для конкретной модели автомобиля. Поэтому некоторые виды и функции оборудования, описанные в настоящем руководстве, могут не входить в комплектацию Вашего автомобиля или использоваться в автомобилях, выпускаемых только для определенных рынков. Информацию о комплектации Вашего автомобиля Вы можете найти в документах, предоставленных при его покупке, или запросить ее у авторизованного дилера.

Меры предосторожности

Подушки безопасности

- › Подушка безопасности не может быть использована повторно.
Один раз сработав при столкновении, она не сработает при втором столкновении. Обязательно обратитесь в Сервисный центр для замены.
- › Подушка безопасности — это вспомогательное устройство для обеспечения безопасности пассажиров, которое действует в сочетании с ремнем безопасности. Чтобы подушки безопасности сработали эффективно, водитель и пассажиры должны правильно пристегнуться ремнями безопасности и сохранять правильное положение на сиденьях.
- › При правильном использовании подушки безопасности срабатывают эффективно, однако их неправильное использование не только не позволит им выполнить свои функции, но и может привести к травмам.
- › Срабатывание подушек безопасности сопровождается звуком детонации и появлением дыма. Это не ведет к возгоранию. При вдыхании этого дыма у водителя и пассажиров, имеющих астму и заболевания дыхательных путей, могут возникнуть проблемы с дыханием. В таком случае им следует немедленно покинуть автомобиль. Если это невозможно, необходимо открыть окно или дверь автомобиля и впустить свежий воздух.
- › Если вещества, оставшиеся после срабатывания подушки безопасности (газ и т. д.), попали в глаза или на кожу, их следует как можно скорее смыть водой. В противном случае у людей с чувствительной кожей может возникнуть аллергическая реакция.

Подушки безопасности

- › Не касайтесь элементов подушки безопасности после ее срабатывания. Поскольку некоторые элементы сильно нагреваются, это может привести к получению ожогов и другим серьезным травмам.
- › Запрещается использовать подушки безопасности не по назначению.
- › Если Вам нужно установить в автомобиле радиотехническую аппаратуру, обратитесь в сервисный центр. Электромагнитные волны, создаваемые радиоаппаратурой, оказывают существенное влияние на блок управления системы пассивной безопасности.
- › Запрещается ударять или сильно нажимать на подушки безопасности и область вокруг них.

Это может привести к неправильному срабатыванию подушек безопасности при аварии или их произвольному срабатыванию в отсутствие аварии. Такие случаи могут привести к серьезным травмам среди пассажиров вплоть до летального исхода.

4

Подушки безопасности

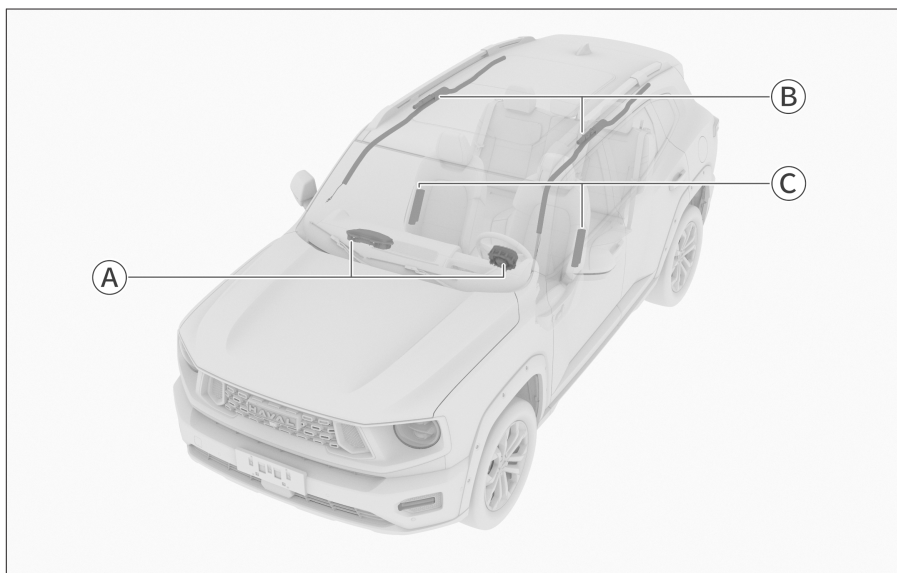

F2501083131B

- Ⓐ Фронтальные подушки безопасности:
 - Подушка безопасности водителя
 - Подушка безопасности переднего пассажира
- Ⓑ Шторки безопасности
- Ⓒ боковые подушки безопасности

Фронтальные подушки безопасности

Общие сведения

Фронтальные подушки безопасности находятся в рулевом колесе и в приборной панели перед сиденьем переднего пассажира. На рулевом колесе и приборной панели имеются соответствующие обозначения. При сильном лобовом столкновении ремень безопасности натягивается, и одновременно с этим срабатывают подушки безопасности водителя и переднего пассажира, что рассеивает удар и смягчает воздействие на голову и грудь водителя и переднего пассажира.

Принцип работы

При лобовом столкновении средней и большой силы датчик реагирует на резкое снижение скорости автомобиля, и блок управления инициирует немедленное срабатывание подушек безопасности.

Меры предосторожности

- › Подушки безопасности могут сработать при следующих сильных ударах о днище автомобиля:
 - 1) Удар о бордюрный камень.
 - 2) Попадание в выбоину или канаву.
 - 3) Удар о поверхность дороги после преодоления препятствия.

- › При переворачивании автомобиля на 90° и 180° подушки безопасности могут сработать, но не выполнить свои функции.
- › Подушки безопасности могут не сработать при следующих сильных ударах:
 - 1) Фронтальный удар о бетонную стену на скорости менее 25 км/ч и другие подобные удары.
 - 2) Фронтальный удар об опору ЛЭП, дерево или другой небольшой объект на скорости менее 35 км/ч.
- › Если объект, с которым произошло столкновение, деформируется или смещается, ударная сила уменьшается. В таком случае подушки безопасности могут не сработать. Если при ударе в заднюю часть грузового автомобиля Ваш автомобиль попадает под его кузов, сила удара, распознаваемая датчиком, окажется относительно слабой, и подушки безопасности могут не сработать.
- › Такие факторы, как угол и направление удара, также могут привести к тому, что подушки безопасности не сработают, даже если столкновение произошло на высокой скорости.
- › Запрещается садиться слишком близко к рулевому колесу или нижней части приборной панели.

Подушки безопасности

4

- 1) В нормальных условиях водитель, соблюдая правильное положение за рулем, должен сидеть как можно дальше от рулевого колеса.
 - 2) Передние сиденья должны быть расположены как можно дальше от приборной панели.
 - 3) Все пассажиры автомобиля должны быть правильно пристегнуты ремнями безопасности.
- › Во время движения автомобиля запрещается сидеть на краю сиденья или опираться на приборную панель.
- Фронтальная подушка безопасности раскрывается с большой скоростью и ударной силой. Если она срабатывает рядом с пассажиром или водителем, это может привести к серьезным травмам вплоть до летального исхода.
- › Детям запрещается находиться напротив подушек безопасности. Подушки безопасности при срабатывании могут нанести серьезные травмы или даже привести к гибели ребенка. Все дети должны сидеть на задних сиденьях и быть правильно пристегнуты.
- › Чтобы избежать травм при срабатывании подушек безопасности, соблюдайте следующие указания:
- 1) Не размещайте на приборной панели какие-либо предметы (зонтики и т. п.) и не прислоняйте их к ней.
 - 2) Крышка перчаточного ящика должна быть плотно закрыта.
 - 3) Не вешайте никакие декоративные предметы на окна и салонное зеркало заднего вида.
 - 4) Запрещается прикреплять какие-либо декоративные предметы на кнопку звукового сигнала на рулевом колесе.
 - 5) Запрещается размещать багаж, домашних животных и прочие предметы между водителем или передним пассажиром и соответствующими подушками безопасности.
- › Запрещается мыть салон автомобиля водой и моющими средствами. Подушка безопасности срабатывает за счет газогенератора. Его намокание может повлиять на работу подушки, что способно привести к получению серьезных травм или даже к смерти.
- › Запрещается наносить пломбирочный воск, клейкую ленту и т. п. на крышку подушки безопасности. Это может воспрепятствовать срабатыванию подушки безопасности.
- › Не допускайте повреждения крышки подушки безопасности.

Подушки безопасности

В случае повреждения крышки подушка безопасности не сможет нормально сработать. Поэтому ни при каких условиях не допускается самостоятельно открывать крышку подушки безопасности или повреждать ее.

- › Запрещается снимать, переделывать и самостоятельно устанавливать подушки безопасности, приборную панель и рулевое колесо. Неправильные операции с ними могут привести к неправильной работе подушек или их произвольному срабатыванию, что может привести к серьезным травмам вплоть до летального исхода.

- › Запрещается переоборудование подвески.

Произвольное срабатывание подушек безопасности в результате изменения высоты автомобиля или жесткости подвески может привести к серьезным травмам вплоть до летального исхода.

- › Устанавливая в передней части автомобиля защитную панель или дефлектор, обратитесь за консультацией в сервисный центр.

Изменения, внесенные в переднюю часть автомобиля, влияют на импульс, получаемый датчиком удара системы пассивной безопасности. Это влечет за собой риск случайного срабатывания подушек безопасности, что может привести к серьезным травмам вплоть до летального исхода.

- › При необходимости проведения ремонта передней части автомобиля или места водителя обратитесь за консультацией в сервисный центр. Неправильно проведенный ремонт может повлиять на импульс, получаемый датчиком удара системы пассивной безопасности. Это влечет за собой риск неправильной работы подушек и может привести к серьезным травмам или даже к смерти.

Шторки безопасности

Общие сведения

Шторки безопасности располагаются по краям потолка салона. На стойках имеются соответствующие обозначения. Шторки безопасности дополняют ремни безопасности. При боковом столкновении они уменьшают риск травмы головы водителя и пассажиров и защищают их от повторных ударов.

Подушки безопасности

Принцип работы

При боковом столкновении датчик реагирует на резкое изменение поперечного ускорения автомобиля и отправляет сигнал на блок управления. Если ситуация отвечает условиям срабатывания, шторки срабатывают мгновенно после удара.

Особые указания

- › Шторки безопасности могут не сработать при следующих ударах:
 - 1) Лобовое столкновение.
 - 2) Боковое столкновение небольшой силы, в результате которого электронный блок управления получает слабый сигнал.
 - 3) Удар в заднюю часть автомобиля.
 - 4) Опрокидывание автомобиля.
- › Запрещено опираться на двери, стойки и край потолка, а также вставать на колени на переднем пассажирском сиденье. Иначе при срабатывании шторок безопасности на голову придется сильный удар, что способно привести к серьезным травмам вплоть до летального исхода. Обращайте особое внимание на то, правильно ли сидят дети.
- › Запрещается устанавливать какие-либо предметы в области раскрытия шторок безопасности. Иначе при раскрытии шторки они могут разлететься по салону и нанести травмы.

- › Запрещается вешать тяжелые или острые предметы на крючки для одежды.

Запрещается вешать на крючки одежду на вешалках. Вешайте одежду непосредственно на крючок. Иначе при раскрытии шторки вешалка может отлететь и нанести травмы.

- › Запрещается самостоятельно демонтировать, ремонтировать и переоборудовать компоненты, расположенные в области раскрытия шторок безопасности.

Запрещается самостоятельно переоборудовать потолок, ручки на потолке, кронштейны ручек и боковые потолочные плафоны.

Боковые подушки безопасности

Общие сведения

Боковые подушки безопасности расположены под обивкой на боковых поверхностях спинок передних сидений. На спинках сидений имеются соответствующие обозначения. Боковые подушки безопасности дополняют функционал ремней безопасности. При боковом ударе они уменьшают риск получения травм водителем и пассажиром и защищают их от повторных ударов.

Подушки безопасности

Принцип действия

В случае бокового удара датчик реагирует на резкое изменение поперечного ускорения автомобиля и отправляет сигнал на блок управления. Если ситуация отвечает условиям срабатывания, боковые подушки безопасности срабатывают мгновенно после удара.

При боковом ударе сработает только подушка безопасности, расположенная на стороне, на которую пришелся удар. Если удар пришелся со стороны переднего пассажира, боковая подушка переднего пассажира сработает, даже если его сиденье не занято.

Особые указания

- › Боковая подушка безопасности может не сработать в следующих случаях:
 - 1) В случае лобового столкновения.
 - 2) В случае получения электронным блоком управления сигнала о незначительном боковом ударе.
 - 3) В случае удара в заднюю часть автомобиля.
 - 4) В случае опрокидывания автомобиля.
- › Запрещается закрывать боковые подушки безопасности какими-либо предметами. Это затруднит их нормальную работу.

- › Запрещается устанавливать какие-либо предметы в области раскрытия боковых подушек безопасности. Иначе при раскрытии подушки эти предметы могут разлететься по салону и причинить травмы.
- › Запрещается самостоятельно снимать, ремонтировать и переоборудовать сиденья, оснащенные боковыми подушками безопасности, а также снимать или ремонтировать детали, расположенные в области раскрытия боковых подушек безопасности.

Предупреждающие наклейки

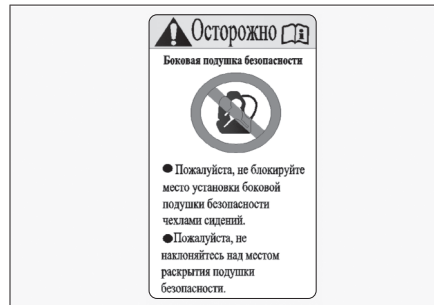

Эти наклейки расположены на левой и правой средних стойках кузова и информируют о том, что данный автомобиль оснащен боковыми подушками безопасности, а также о необходимости обратить внимание на соответствующие указания.

Детские удерживающие системы

Оснащение автомобиля

Обратите внимание на то, что в настоящем руководстве описывается стандартное оборудование данной серии автомобилей, оборудование, входящее в комплектацию согласно национальным стандартам, а также специальное оборудование, предназначенное для конкретной модели автомобиля. Поэтому некоторые виды и функции оборудования, описанные в настоящем руководстве, могут не входить в комплектацию Вашего автомобиля или использоваться в автомобилях, выпускаемых только для определенных рынков. Информацию о комплектации Вашего автомобиля Вы можете найти в документах, предоставленных при его покупке, или запросить ее у авторизованного дилера.

Указания по безопасной эксплуатации детских кресел

Предупреждающие наклейки



90A96F30A2E6

Эти знаки расположены на солнцезащитном козырьке переднего пассажира и информируют о том, что автомобиль оснащен фронтальными подушками безопасности, и о необходимости обратить внимание на соответствующие указания.

⚠ Предупреждение

На переднем сиденье, защищенном фронтальной подушкой безопасности (активной), запрещено устанавливать детскую удерживающую систему, ориентированную против хода движения автомобиля. В противном случае это может привести к серьезной травме или к смерти ребенка.

› Запрещается устанавливать детское автокресло на переднее пассажирское сиденье.

В таком случае ребенок будет находиться слишком близко к подушке безопасности. При столкновении срабатывание подушки может привести к серьезным травмам или даже к смерти ребенка.

› Если Вы устанавливаете детское автокресло без использования специальных креплений, используйте ремень безопасности. Следуйте инструкциям по установке, прилагаемым к детскому автокреслу.

› Детское автокресло должно быть правильно зафиксировано на сиденье автомобиля.

Детские удерживающие системы

При неправильной установке кресла экстренное торможение и столкновение могут привести к серьезным травмам у ребенка вплоть до летального исхода.

- › Не размещайте в автомобиле незакрепленные детские защитные устройства.

Экстренное торможение или удар об автомобиль могут привести к столкновению устройства с людьми и предметами в салоне, что способно стать причиной получения серьезных травм или даже смерти.

- › Если Ваш автомобиль оборудован шторками безопасности, даже если ребенок сидит в детском автокресле, нельзя позволять ему прислонять голову и иные части тела к стойке двери или боковой части крыши автомобиля.

Срабатывание шторок безопасности может быть очень опасным. Их удар может привести к серьезным травмам вплоть до летального исхода.

- › Поскольку существует много типов детских автомобильных кресел, при установке и снятии детского автокресла следуйте инструкции, которой оно снабжено, и соблюдайте соответствующие меры предосторожности.

- › Рекомендуется устанавливать детские кресла на крайних сиденьях заднего ряда. Используйте подходящие детские кресла, оставив достаточно места вокруг кресла, и при необходимости отрегулируйте положение переднего сиденья.

Предупреждение

При установке детского сиденья следите за тем, чтобы ремень безопасности не перекручивался при продевании через направляющую и не перегибался за край направляющей.

Точки крепления детских кресел

Нижние точки крепления детского кресла



73FE2A915350

Между спинками и подушками задних сидений расположены 4 нижних крепления ISOFIX. Для использования необходимо сначала снять декоративные крышки точек крепления.

Детские удерживающие системы

Точки крепления страховочного ремня детского кресла



D620F34AD5E5

На задней стороне спинок сидений заднего ряда предусмотрены 3 точки крепления страховочных ремней детских кресел.

4

Безопасность

⚠ Предупреждение

Точки крепления детского кресла рассчитаны на то, чтобы выдерживать нагрузку от правильно установленного детского кресла. Они ни при каких обстоятельствах не могут использоваться для установки ремней безопасности для взрослых, в качестве подвесных лямок и для закрепления каких-либо предметов или устройств в автомобиле.

Рекомендуемые типы детских кресел

ISOFIX — это система крепления детских кресел, выполненная в полном соответствии с международными стандартами. В автомобиле могут использоваться только детские автомобильные кресла, соответствующие правилам ЕЭК ООН № 44 (ECE R44).

- › Детское автокресло, обращенное против хода движения автомобиля, группа 0/0+/I
- › Детское автокресло, обращенное по ходу движения, группа I
- › Детское автокресло с накладкой на сиденье, группа II/III

Группы качества

Группа	Масса тела (кг)
Группа 0	до 10
Группа 0+	до 13
Группа I	от 9 до 18
Группа II	от 15 до 25
Группа III	от 22 до 36

Детское автокресло, обращенное против хода движения автомобиля, группа 0/0+/I

Детское автокресло, обращенное по ходу движения, группа I/II/III

Детское автокресло с накладкой на сиденье, группа II/III

⚠ Предупреждение

Детское кресло для ребенка массой до 18 кг (контрольный возраст 3 года) должно быть установлено в направлении движения автомобиля.

i Уведомление

Указанные весовые группы детских кресел подходят не для всех детей; кроме того, не каждое детское кресло подходит для Вашей модели автомобиля. Обязательно убедитесь, что ребенок правильно сидит в детском кресле, а детское кресло надежно закреплено.

Установка детского автокресла

При установке детского кресла необходимо использовать автокресло или люльку, которые соответствуют возрасту, весу и росту ребенка.

Пригодность детских автокресел различных групп

Группа	Место установки		
	Сиденье переднего пассажира	Сиденье заднего ряда	
		Боковое	Центральное
Группа 0	X	U	X
Группа 0+	X	U	X
Группа I	X	U	X
Группа II	X	U	X
Группа III	X	U	X

Расшифровка обозначений:

U — применимо к универсальным детским удерживающим системам, которые получили одобрение для этой весовой группы.

X — не подходит для детских удерживающих систем, одобренных для данной весовой группы.

Применимость детских автокресел с креплением ISOFIX

Группа	Типоразмер	Крепление	Местоположение креплений ISOFIX
			Боковое сиденье заднего ряда
Автолюлька	F	ISO/L1	X
	G	ISO/L2	X
Группа 0	E	ISO/R1	IL

Группа 0+	E	ISO/R1	IL
	D	ISO/R2	IL
	C	ISO/R3	IL
Группа I	D	ISO/R2	IL
	C	ISO/R3	IL
	B	ISO/F2	IUF
	B1	ISO/F2X	IUF
	A	ISO/F3	IUF

Расшифровка обозначений:

IUF — подходит для универсальных детских удерживающих систем ISOFIX, одобренных для данной группы и ориентированных по ходу движения автомобиля.

IL — подходит для особых детских удерживающих систем ISOFIX, включенных в соответствующий перечень. Данные удерживающие системы могут предназначаться для специальных автомобилей, иметь определенные ограничения или относиться к категории полууниверсальных.

Крепление детского кресла с помощью ремня безопасности

1. Передвиньте переднее пассажирское сиденье как можно дальше вперед, чтобы переднее пассажирское сиденье не контактировало с сидящими позади детьми.
2. Если угол наклона спинки сиденья, на котором будет установлено детское автокресло, регулируется, установите его в такое положение, чтобы спинка сиденья надежно поддерживала детское автокресло.
3. Если подголовник сиденья, на котором будет установлено детское автокресло, регулируется или снимается, установите его в соответ-

Детские удерживающие системы

ствующее положение или снимите, чтобы подголовник не препятствовал плотному прилеганию детского кресла к спинке сиденья.

4. Вытяните плечевую лямку ремня безопасности, протяните его через детское автокресло и вставьте металлический язычок ремня безопасности в замок до щелчка.
5. Прижмите детское автокресло к сиденью собственным весом и дайте механизму натяжения втянуть плечевую лямку таким образом, чтобы ремень был натянут и обеспечивал надежную фиксацию.
6. Слегка покачайте детское кресло, чтобы убедиться в том, что оно надежно зафиксировано.

4

Безопасность

⚠ Внимание

Запрещается снимать подголовник, если Вы используете специальную подушку для подъема сиденья. В этом случае верхняя часть подголовника должна быть отрегулирована на одном уровне с головой ребенка или как можно ближе к ней.

Установка детского кресла при помощи специальных креплений

1. Передвиньте переднее пассажирское сиденье как можно дальше вперед, чтобы переднее пассажирское сиденье не контактировало с сидящими позади детьми.
2. Если подголовник сиденья, на котором будет установлено детское автокресло, регулируется или снимается, установите его в соответствующее положение или снимите, чтобы подголовник не препятствовал плотному прилеганию детского кресла к спинке сиденья.

3. Вставьте крепления детского кресла в нижние точки фиксации и убедитесь, что оба механизма крепления ISOFIX надежно зафиксированы.
4. При креплении страховочных ремней действуйте в соответствии с инструкцией к детскому автокреслу.
5. Слегка покачайте детское кресло, чтобы убедиться в том, что оно надежно зафиксировано.

⚠ Внимание

Запрещается снимать подголовник, если Вы используете специальную подушку для подъема сиденья. В этом случае верхняя часть подголовника должна быть отрегулирована на одном уровне с головой ребенка или как можно ближе к ней.

⚠ Предупреждение

Если детское кресло оснащено страховочным ремнем:

- › Обязательно закрепите страховочный ремень в соответствии с инструкциями по установке и мерами предосторожности, прилагаемыми к детскому автокреслу.
- › После фиксации страховочного ремня детского автокресла в соответствующей точке не следует опускать подголовник.

В противном случае при экстренном торможении или столкновении детское кресло может развернуться, что может привести к серьезным травмам или даже смерти.

Противоугонная система автомобиля

Оснащение автомобиля

Обратите внимание на то, что в настоящем руководстве описывается стандартное оборудование данной серии автомобилей, оборудование, входящее в комплектацию согласно национальным стандартам, а также специальное оборудование, предназначенное для конкретной модели автомобиля. Поэтому некоторые виды и функции оборудования, описанные в настоящем руководстве, могут не входить в комплектацию Вашего автомобиля или использоваться в автомобилях, выпускаемых только для определенных рынков. Информацию о комплектации Вашего автомобиля Вы можете найти в документах, предоставленных при его покупке, или запросить ее у авторизованного дилера.

Описание системы

Противоугонная система автомобиля предотвращает угон автомобиля и кражу из него ценных вещей. При попытке несанкционированного проникновения в автомобиль противоугонная система включает звуковую и световую сигнализацию.

⚠ Предупреждение

Запрещается переоборудовать противоугонную систему автомобиля.

Способ использования

Включение системы

1. После успешной блокировки дверей автомобиля снаружи лампы аварийной сигнализации мигают один раз, и система переходит в режим предварительной охраны. В режиме предварительной охраны по-прежнему можно выполнять

любые манипуляции с автомобилем, при этом противоугонная сигнализация не работает.

2. Приблизительно через 15 секунд система автоматически перейдет в режим охраны с включением противоугонной функции.

⚠ Внимание

Проверьте, закрыты ли все двери автомобиля, дверь багажного отделения и капот, иначе противоугонная система автомобиля не работает.

i Уведомление

В обоих режимах работы противоугонной системы кнопки центрального управления не работают.

Условия срабатывания сигнализации

- › Открывание двери механическим ключом.
- › Принудительное открывание двери автомобиля или двери багажного отделения.
- › Переход режима питания из OFF в ON.

Способы отключения сигнализации

- › Переведите выключатель зажигания в режим ON.
- › Запустите двигатель.
- › Переведите выключатель зажигания в режим OFF, нажмите кнопку разблокировки на ключе, без ключа откройте боковую дверь или багажное отделение.

Выключение системы

Система выключается при разблокировке дверей или двери багажного отделения с помощью кнопки разблокировки на ключе либо при разблокировке или открытии без ключа.

Система отсечки топлива при столкновении

Оснащение автомобиля

Обратите внимание на то, что в настоящем руководстве описывается стандартное оборудование данной серии автомобилей, оборудование, входящее в комплектацию согласно национальным стандартам, а также специальное оборудование, предназначенное для конкретной модели автомобиля. Поэтому некоторые виды и функции оборудования, описанные в настоящем руководстве, могут не входить в комплектацию Вашего автомобиля или использоваться в автомобилях, выпускаемых только для определенных рынков. Информацию о комплектации Вашего автомобиля Вы можете найти в документах, предоставленных при его покупке, или запросить ее у авторизованного дилера.

⚠ Предупреждение

Перед запуском двигателя необходимо осмотреть поверхность под автомобилем. Обнаружение под днищем утечки топлива свидетельствует о повреждении топливной системы автомобиля. В этом случае не следует запускать двигатель.

4

Безопасность

Система отсечки топлива при столкновении

При срабатывании подушек безопасности в момент столкновения эта система останавливает подачу топлива, что позволяет минимизировать опасность, связанную с его утечкой.

Если после срабатывания системы Вам необходимо заново завести двигатель, выполните следующие действия:

1. Переключите питание в режим OFF.
2. Снова запустите двигатель.

Регистратор данных о событиях

Оснащение автомобиля

Обратите внимание на то, что в настоящем руководстве описывается стандартное оборудование данной серии автомобилей, оборудование, входящее в комплектацию согласно национальным стандартам, а также специальное оборудование, предназначенное для конкретной модели автомобиля. Поэтому некоторые виды и функции оборудования, описанные в настоящем руководстве, могут не входить в комплектацию Вашего автомобиля или использоваться в автомобилях, выпускаемых только для определенных рынков. Информацию о комплектации Вашего автомобиля Вы можете найти в документах, предоставленных при его покупке, или запросить ее у авторизованного дилера.

Описание системы

В автомобиле установлен регистратор данных о событиях (EDR).

В основном EDR используется для регистрации данных систем контроля динамики и систем активной безопасности автомобиля и предоставляет информацию о работе систем автомобиля в момент, когда произошло то или иное событие. Однако EDR может не зарегистрировать некоторые данные в зависимости от степени серьезности и типа столкновения.

i Уведомление

EDR регистрирует данные только в случае серьезной аварии. В обычных условиях EDR не записывает информацию.

Считывание данных

Помимо производителя автомобиля, другие стороны (например, правоохранительные органы) могут с помощью подключенного к устройству CANoe ноутбука и диагностического интерфейса автомобиля подключиться к EDR и считать зарегистрированные им данные.

Устройство для считывания данных можно приобрести у поставщика программного обеспечения для CANoe. Данные, регистрируемые EDR, и их назначение:

Элемент данных	Назначение
Продольное delta-V	Запись продольного ускорения автомобиля в момент столкновения
Максимальное записанное продольное delta-V	Запись максимального продольного ускорения автомобиля в момент столкновения
Время достижения максимального продольного delta-V	Запись времени, когда было достигнуто максимальное продольное ускорение в момент столкновения
Скорость автомобиля	Запись скорости автомобиля в момент столкновения

Регистратор аварийных данных

4

Безопасность

Элемент данных	Назначение
Скорость автомобиля	Запись скорости автомобиля в момент столкновения
Статус торможения, включен или выключен	Запись состояния педали тормоза в момент столкновения
Статус ремня безопасности водителя	Запись состояния ремня безопасности водителя в момент столкновения
Положение педали акселератора, в процентах от полностью открытого положения	Запись положения педали акселератора в момент столкновения
Обороты в минуту	Запись оборотов силового агрегата в момент столкновения
Период подачи питания в момент события	Запись периода подачи питания в момент столкновения
Период подачи питания при чтении данных	Запись периода подачи питания при чтении данных

Элемент данных	Назначение
Запись статуса полной записи данных события	Запись статуса записи данных события в момент столкновения
Интервал времени между текущим и предыдущим событием	Запись интервала времени между текущим и предыдущим событием в момент столкновения
Идентификационный код автомобиля	Запись идентификационного кода автомобиля
Запись аппаратного номера ECU данных EDR	Запись аппаратного номера ECU данных EDR
Запись серийного номера ECU данных EDR	Запись серийного номера ECU данных EDR

Регистратор аварийных данных

Элемент данных	Назначение
Запись программного номера ECU данных EDR	Запись программного номера ECU данных EDR
Продольное ускорение	Запись продольного ускорения целого автомобиля в момент столкновения
Поперечное ускорение	Запись поперечного ускорения целого автомобиля в момент столкновения
Поперечное ΔV	Запись поперечного ΔV автомобиля в момент столкновения
Максимальное записанное поперечное ΔV	Запись максимального поперечного ΔV автомобиля в момент столкновения
Квадрата максимального записанного результата ΔV	Запись квадраты максимального результата ΔV

Элемент данных	Назначение
Время достижения максимального поперечного ΔV	Запись времени достижения максимального записанного результата ΔV
Скорость поворота автомобиля вокруг вертикальной оси	Запись скорости поворота автомобиля вокруг вертикальной оси
Угол поворота	Запись угла поворота рулевого колеса перед столкновением
Tend	Запись конечной точки события столкновения
Год	Запись информации о времени в салоне автомобиля
Месяц	Запись информации о времени в салоне автомобиля
День	Запись информации о времени в салоне автомобиля
Час	Запись информации о времени в салоне автомобиля
Минута	Запись информации о времени в салоне автомобиля

Регистратор аварийных данных

4

Безопасность

Элемент данных	Назначение
Секунда	Запись информации о времени в салоне автомобиля
Положение передачи	Запись состояния передач перед столкновением
Положение дроссельной заслонки двигателя, в процентах от полностью открытого положения	Запись положения дроссельной заслонки двигателя перед столкновением
Состояние системы стояночного тормоза	Запись состояния системы стояночного тормоза перед столкновением
Состояние выключателя указателей поворота	Запись состояния выключателя указателей поворота перед столкновением

Элемент данных	Назначение
Время разворачивания предварительного натяжителя ремня безопасности водителя	Запись времени разворачивания предварительного натяжителя ремня безопасности водителя в момент столкновения
Время разворачивания передней фронтальной подушки безопасности водителя (первая стадия)	Запись времени разворачивания фронтальной передней подушки безопасности водителя в момент столкновения (первая стадия)
Время разворачивания боковой подушки безопасности водителя	Запись времени разворачивания боковой подушки безопасности водителя в момент столкновения
Время разворачивания боковой шторки безопасности водителя	Запись времени разворачивания боковой шторки безопасности водителя в момент столкновения

Регистратор аварийных данных

Элемент данных	Назначение
Запись времени разворачивания предварительного натяжителя ремня безопасности переднего пассажира	Запись времени разворачивания предварительного натяжителя ремня безопасности переднего пассажира в момент столкновения
Состояние подавления передней пассажирской фронтальной подушки безопасности	Запись состояния подавления передней пассажирской подушки безопасности в момент столкновения
Время разворачивания передней пассажирской фронтальной подушки безопасности (первая стадия)	Запись времени разворачивания передней пассажирской фронтальной подушки безопасности в момент столкновения (первая стадия)

Элемент данных	Назначение
Время разворачивания боковой подушки безопасности для переднего пассажира	Запись времени разворачивания боковой подушки безопасности для переднего пассажира в момент столкновения
Время разворачивания боковой шторки безопасности для переднего пассажира	Запись времени разворачивания боковой шторки безопасности для переднего пассажира в момент столкновения
Состояние предупреждения системы защиты пассажиров	Запись состояния предупреждения системы защиты пассажиров в момент столкновения
Состояние предупреждения системы контроля давления в шинах	Запись состояния предупреждения системы контроля давления в шинах до столкновения

Регистратор аварийных данных

4

Безопасность

Элемент данных	Назначение
Состояние предупреждения тормозной системы	Запись состояния предупреждения тормозной системы перед столкновением
Состояние антиблокировочной системы	Запись состояния антиблокировочной системы перед столкновением
Состояние системы автоматического экстренного торможения	Запись состояния системы автоматического экстренного торможения перед столкновением
Состояние электронной системы контроля устойчивости	Запись состояния электронной системы контроля устойчивости перед столкновением
Состояние системы контроля тягового усилия	Запись состояния системы контроля тягового усилия перед столкновением
Время синхронизации перед событием	Запись времени синхронизации перед событием в момент столкновения

Раскрытие данных

Зарегистрированные EDR данные не раскрываются третьим сторонам, за исключением перечисленных ниже обстоятельств:

- › Согласие владельца автомобиля или его арендатора.
- › Официальный запрос полиции, судебных или правительственных органов на использование данных в ходе судебного процесса.

Однако при необходимости записанные EDR данные могут быть использованы для следующих целей:

- › Исследование характеристик безопасности автомобиля и проведение разработок.
- › Данные регистратора передаются третьей стороне для исследований и разработки без раскрытия информации о владельце автомобиля и его транспортном средстве.

5

Действия в экстренных ситуациях

Комплект бортового инструмента.....	274
Подъем автомобиля	275
Запасное колесо	277
Замена колеса	279
Действия в случае аварии	283
Запуск двигателя от аккумулятора другого автомобиля.....	285
Перегрев двигателя	287
Буксировка	289
Сервисные и аварийно-спасательные системы	294

Комплект бортового инструмента

Оснащение автомобиля

Обратите внимание на то, что в настоящем руководстве описывается стандартное оборудование данной серии автомобилей, оборудование, входящее в комплектацию согласно национальным стандартам, а также специальное оборудование, предназначенное для конкретной модели автомобиля. Поэтому некоторые виды и функции оборудования, описанные в настоящем руководстве, могут не входить в комплектацию Вашего автомобиля или использоваться в автомобилях, выпускаемых только для определенных рынков. Информацию о комплектации Вашего автомобиля Вы можете найти в документах, предоставленных при его покупке, или запросить ее у авторизованного дилера.

Место размещения

- › Треугольный предупреждающий знак расположен в багажном отделении.
- › Аптечка первой помощи находится в отделении для хранения.
- › Огнетушитель находится на коврике со стороны переднего пассажира
- › Домкрат и другие инструменты размещены под крышкой багажного отделения. Их можно увидеть, открыв крышку.

i Уведомление

Из-за различий в комплектации автомобиля часть инструментов может отсутствовать. Ориентируйтесь на фактическую комплектацию.

⚠ Внимание

- › Водитель должен знать место размещения и способы использования инструментов для экстренного реагирования в случае аварийных ситуаций.
- › После использования инструментов обязательно следует положить их обратно в установленное место и надежно зафиксировать. Неправильное размещение инструментов может привести к несчастному случаю.
- › Прилагаемый домкрат используется только для данного автомобиля. Запрещается использовать для подъема данного автомобиля домкрат из комплектации других автомобилей, и наоборот.
- › Огнетушители и медикаменты в автомобильной аптечке имеют срок годности, поэтому их следует регулярно проверять и при необходимости заменять.

Оснащение автомобиля

Обратите внимание на то, что в настоящем руководстве описывается стандартное оборудование данной серии автомобилей, оборудование, входящее в комплектацию согласно национальным стандартам, а также специальное оборудование, предназначенное для конкретной модели автомобиля. Поэтому некоторые виды и функции оборудования, описанные в настоящем руководстве, могут не входить в комплектацию Вашего автомобиля или использоваться в автомобилях, выпускаемых только для определенных рынков. Информацию о комплектации Вашего автомобиля Вы можете найти в документах, предоставленных при его покупке, или запросить ее у авторизованного дилера.

Точки подъема автомобиля

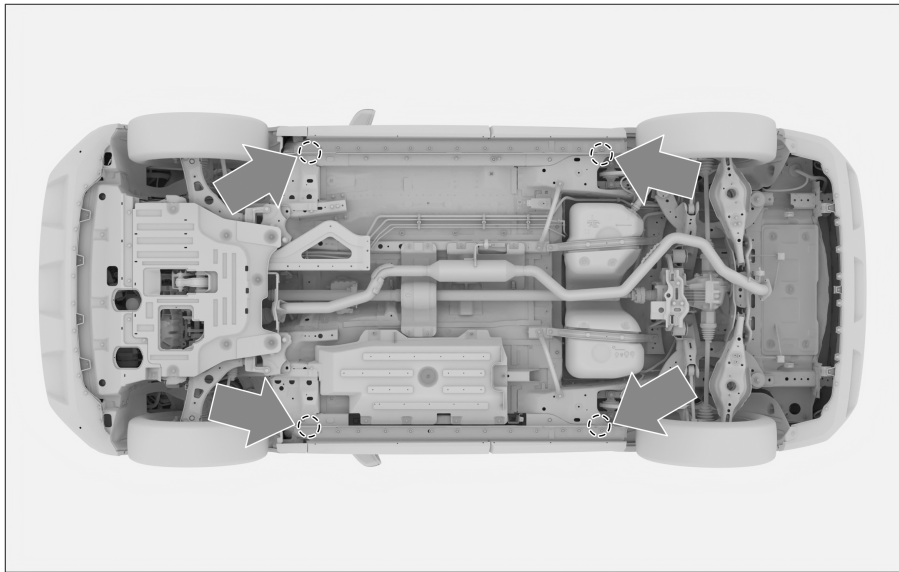

EC76F56D6964

Точки подъема автомобиля показаны выше.

⚠ Предупреждение

- › Никогда не осуществляйте работы на автомобиле, не имеющем надлежащей опоры, так как это может привести к серьезным повреждениям, травмам или даже смерти.

Подъем автомобиля

- › Если необходимо поднять автомобиль, подъемный инструмент должен располагаться в точках подъема; подъем в любой другой точке может привести к повреждению автомобиля или несчастному случаю.
 - › Во избежание травм нельзя ложиться под автомобиль, поднятый домкратом.
-

Оснащение автомобиля

Обратите внимание на то, что в настоящем руководстве описывается стандартное оборудование данной серии автомобилей, оборудование, входящее в комплектацию согласно национальным стандартам, а также специальное оборудование, предназначенное для конкретной модели автомобиля. Поэтому некоторые виды и функции оборудования, описанные в настоящем руководстве, могут не входить в комплектацию Вашего автомобиля или использоваться в автомобилях, выпускаемых только для определенных рынков. Информацию о комплектации Вашего автомобиля Вы можете найти в документах, предоставленных при его покупке, или запросить ее у авторизованного дилера.

Сведения о запасном колесе

Поскольку неполноразмерное запасное колесо, которое отличается от стандартного колеса, его можно использовать только в качестве временной замены. Максимальная скорость автомобиля при его использовании не должна превышать 80 км/ч.

⚠ Предупреждение

- › Неполноразмерное запасное колесо предназначено только для временной замены стандартного. Необходимо как можно скорее отремонтировать стандартное колесо и заменить им неполноразмерное запасное колесо. В противном случае возникнут риски, связанные с безопасностью.
- › В автомобиле разрешается устанавливать только одно неполноразмерное запасное колесо. Не допускается использование любых других запасных колес, кроме указанных.

⚠ Внимание

Периодически проверяйте состояние запасного колеса (давление воздуха в шине, отсутствие трещин и грыж), чтобы убедиться, что оно может быть использовано в случае неполадок.

Место хранения

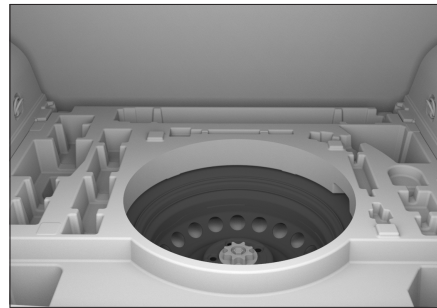

9F7B28E949AA

Запасное колесо

Запасное колесо расположено под полом багажного отделения. Чтобы достать его, поднимите напольную панель.

Снятие и установка

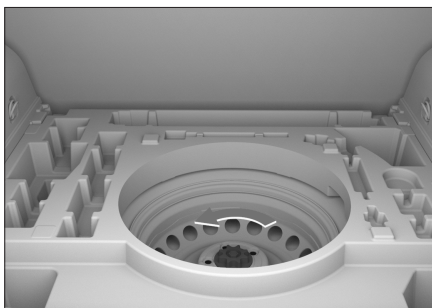

37B445B61COA

1. Откройте напольную панель багажного отделения и снимите ее.
2. Поверните ручку против часовой стрелки и снимите ее, затем снимите запасное колесо.
3. Чтобы вернуть запасное колесо на место, действуйте в обратном порядке.

5

Аварийные ситуации

Оснащение автомобиля

Обратите внимание на то, что в настоящем руководстве описывается стандартное оборудование данной серии автомобилей, оборудование, входящее в комплектацию согласно национальным стандартам, а также специальное оборудование, предназначенное для конкретной модели автомобиля. Поэтому некоторые виды и функции оборудования, описанные в настоящем руководстве, могут не входить в комплектацию Вашего автомобиля или использоваться в автомобилях, выпускаемых только для определенных рынков. Информацию о комплектации Вашего автомобиля Вы можете найти в документах, предоставленных при его покупке, или запросить ее у авторизованного дилера.

Признаки повреждения шин

В перечисленных ниже ситуациях следует проверить целостность шин:

- › Вибрация рулевого колеса.
- › Нехарактерная вибрация автомобиля.
- › Нехарактерный крен автомобиля.

⚠ Внимание

- › При повреждении шины во время движения крепко удерживайте рулевое колесо и осторожно нажмите на педаль тормоза, чтобы снизить скорость. Запрещено применять экстренное торможение и резко поворачивать рулевое колесо. Это может привести к потере контроля над автомобилем.
- › После разрыва шины следует немедленно установить запасное колесо. Проколотая шина делает автомобиль неустойчивым, что может стать причиной аварии. Кроме того, неисправная шина создает риск повреждения колесных дисков, колес, подвески, кузова автомобиля и т. д.

Подготовка перед заменой запасного колеса

1. Все пассажиры должны выйти из автомобиля.
2. Припаркуйте автомобиль на твердой плоской поверхности в безопасном месте, чтобы не препятствовать обычному движению транспорта.
3. Включите стояночный тормоз.
4. Выключите двигатель.
Переключитесь на передачу Р, выключите двигатель.

Замена колеса

⚠ Предупреждение

Запрещается использовать домкрат для поддержки автомобиля, когда переключатель передач находится в положении N. В таком случае не обеспечивается устойчивость домкрата, что приведет к несчастному случаю.

5. Включите аварийную световую сигнализацию и поставьте знак аварийной остановки.
6. Подготовьте запасное колесо, домкрат, рычаг для домкрата, ключи для колесных гаек и стопоры для колес.

⚠ Внимание

- › Перед использованием домкрата необходимо установить стопоры для колес.
- › Стопоры для колес можно приобрести в сервисном центре.

Снятие поврежденного колеса

1. Зафиксируйте колесо.
Обязательно используйте подходящие упоры и поместите их с обеих сторон колеса по диагонали от заменяемого колеса.
2. Снимите декоративные колпачки колесных болтов.
В автомобилях, оснащенных болтами с декоративными колпачками, сначала при помощи специального инструмента необходимо последовательно снять декоративные колпачки с колесных болтов.

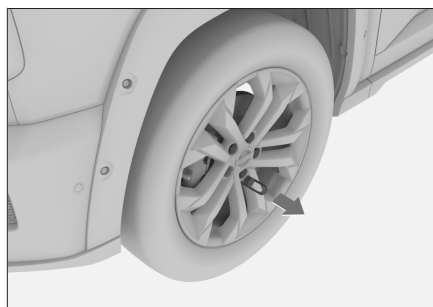

5C24BDEF912

3. Ослабьте болты.

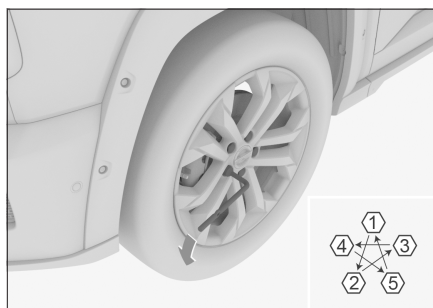

8EF6E8DE6A32

Ослабляйте болты в порядке, обозначенном на рисунке, проворачивая их против часовой стрелки с помощью баллонного ключа (примерно на 1 оборот).

4. Поместите домкрат под точку опоры, отрегулируйте положение и высоту домкрата, чтобы обеспечить надежную фиксацию домкрата на месте подъема. Подробнее см. (▷ Стр. 275)

⚠ Внимание

При использовании домкрата обязательно соблюдайте перечисленные ниже меры предосторожности. В противном случае может произойти смещение домкрата, что может привести к повреждению автомобиля или получению серьезных травм.

- › Обязательно выключите питание автомобиля.
- › Домкрат должен быть установлен на ровной и твердой поверхности.
- › Не подкладывайте предметы под или на домкрат.
- › Нельзя ложиться под автомобиль, поднятый домкратом.
- › Опуская автомобиль, следите за тем, чтобы никого не травмировать.
- › Высота подъема домкрата не должна быть слишком большой. Она должна быть достаточной для замены колеса.
- › Не используйте домкрат, если в салоне автомобиля находятся пассажиры.

5. Поднимите автомобиль.

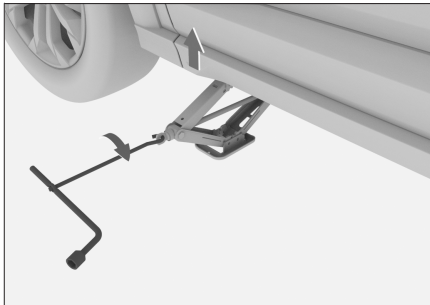

F4B67FD80873

Поворачивайте комбинированный инструмент по часовой стрелке, пока колесо немного не оторвется от земли.

⚠ Внимание

- › При использовании домкрата вращайте вороток соосно с центром вращения винта домкрата.
- › Сначала нужно немного приподнять автомобиль и убедиться, что все в порядке. После этого можно поднимать дальше.

6. Снимите все крепежные болты, снимите колесо.

⚠ Внимание

- › Если Вы укладываете колесо прямо на землю, располагайте его спицами вверх во избежание повреждений.
- › Перед установкой запасного колеса лучше всего поместить снятое колесо под днище автомобиля для страховки на случай смещения домкрата и во избежание несчастных случаев.

Установка запасного колеса

1. Удалите грязь с установочной поверхности колеса.
Перед установкой запасного колеса необходимо очистить поверхность ступицы колеса, в противном случае болты колеса могут ослабнуть во время движения, в результате чего может произойти отделение колеса от автомобиля.
2. Установите запасное колесо и затяните болты с одинаковым усилием, чтобы ступица полностью прилегла к установочной поверхности колеса.
3. Поверните рычаг домкрата против часовой стрелки и опустите автомобиль.
4. Затяните каждый болт на 2–3 оборота в порядке, указанном на рисунке.

Замена колеса

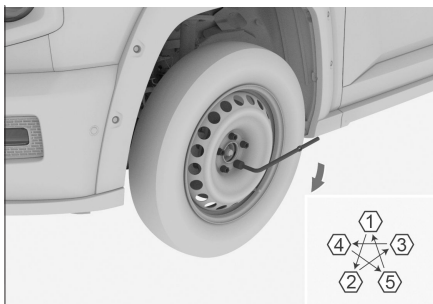

D48C715B1FF9

Момент затяжки: 145 ± 10 Н·м

i Уведомление

Установив запасное колесо, как можно быстрее затяните болты динамометрическим ключом, обеспечив нужный момент затяжки. В противном случае может произойти ослабление затяжки и выпадение колесных болтов, что способно привести к серьезной аварии.

5. Если колесные болты оснащены декоративными колпачками, установите их.
6. Поместите инструменты, домкрат и неисправное колесо на место.

! предупреждение

При сжигании шин образуется токсичный газ. Передайте шины в сервисный центр для дальнейшей переработки.

! Внимание

- › Не используйте поврежденные или деформированные болты и колеса.
- › Гаечный ключ должен плотно прилегать к головке болта, иначе во время работы он может слететь и стать причиной травм.

Не давите на ключ ногой и не затягивайте болты слишком сильно, используя вспомогательные приспособления. Это может повредить болты.

- › При установке не наносите на болты смазку и масло. Слишком большое усилие при затяжке может повредить болты и колесо. Если болты ослаблены, колесо может отделиться во время движения, что приведет к аварии.

5

Аварийные ситуации

Оснащение автомобиля

Обратите внимание на то, что в настоящем руководстве описывается стандартное оборудование данной серии автомобилей, оборудование, входящее в комплектацию согласно национальным стандартам, а также специальное оборудование, предназначенное для конкретной модели автомобиля. Поэтому некоторые виды и функции оборудования, описанные в настоящем руководстве, могут не входить в комплектацию Вашего автомобиля или использоваться в автомобилях, выпускаемых только для определенных рынков. Информацию о комплектации Вашего автомобиля Вы можете найти в документах, предоставленных при его покупке, или запросить ее у авторизованного дилера.

Действия при дорожно-транспортном происшествии

Если Вы вынуждены остановиться на дороге по причине аварии или неисправности автомобиля, примите следующие меры для предупреждения других водителей:

- › Включите аварийную световую сигнализацию.
- › Выставьте знак аварийной остановки за автомобилем в соответствии с правилами дорожного движения.

Действия при застревании или опрокидывании автомобиля

При движении по снегу, грязи, песку автомобиль может застрять или увязнуть, поэтому необходимо соблюдать осторожность.

При застревании автомобиля можно попробовать предпринять следующие меры:

1. Включите стояночный тормоз и переведите питание автомобиля в режим OFF.
2. Удалите грязь, снег или песок, скопившиеся вокруг колес.
3. Поместите деревянные бруски, камни или иные материалы под колеса для улучшения сцепления шин.
4. Запустите двигатель автомобиля. Используйте соответствующий режим вождения.
5. Отпустите стояночный тормоз и осторожно увеличивайте обороты, чтобы вывести автомобиль из ямы.

Если автомобиль застрял или сел на днище и при этом его невозможно освободить вышеуказанным способом, обратитесь в службу эвакуации или сервисный центр. Запрещается выполнение таких работ неподготовленными лицами.

Действия в случае аварии

Предупреждение

При освобождении застрявшего автомобиля необходимо учитывать следующее:

- › Убедитесь, что вокруг достаточно свободного пространства, чтобы не произошло столкновения с другими автомобилями, предметами и людьми.
 - › Перед самым выездом автомобиль может внезапно податься вперед или назад — будьте особенно осторожны.
-

Запуск двигателя от аккумулятора другого автомобиля

Оснащение автомобиля

Обратите внимание на то, что в настоящем руководстве описывается стандартное оборудование данной серии автомобилей, оборудование, входящее в комплектацию согласно национальным стандартам, а также специальное оборудование, предназначенное для конкретной модели автомобиля. Поэтому некоторые виды и функции оборудования, описанные в настоящем руководстве, могут не входить в комплектацию Вашего автомобиля или использоваться в автомобилях, выпускаемых только для определенных рынков. Информацию о комплектации Вашего автомобиля Вы можете найти в документах, предоставленных при его покупке, или запросить ее у авторизованного дилера.

Признаки низкого заряда аккумуляторной батареи

- › Реле стартера срабатывает, но стартер не вращается. Стартер вращается, но его мощности недостаточно для запуска двигателя.
- › Передние фары горят менее ярко, чем обычно.
- › Звуковой сигнал не работает или звучит тихо.

Запуск двигателя от аккумуляторной батареи другого автомобиля

Если двигатель не запускается из-за низкого заряда аккумуляторной батареи, его можно запустить с помощью аккумулятора другого автомобиля, подключив аккумуляторную батарею через пусковые провода.

Подключаемый пусковой провод должен иметь минимальное сечение 30 мм².

⚠ Внимание

- › Не все автомобильные аккумуляторы подходят для этого. Для запуска от сторонней аккумуляторной батареи можно использовать только аккумуляторы с номинальным напряжением 12 В.
- › Запрещается заводить автомобиль, буксируя или толкая его.

1. Подключите пусковые провода в следующем порядке.

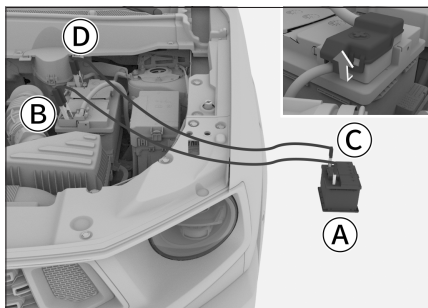

53D91BEFF56E

- А Положительная клемма разряженного аккумулятора ⊕
При подключении необходимо открыть защитную крышку положительной клеммы аккумулятора.
 - В Положительная клемма аккумулятора автомобиля-донора ⊕
 - С Отрицательная клемма аккумулятора автомобиля-донора ⊖
 - D Отрицательная клемма разряженного аккумулятора ⊖
2. Зарядите аккумуляторную батарею.
Запустите двигатель второго автомобиля, немного увеличьте обороты и дайте ему поработать около

Запуск двигателя от аккумулятора другого автомобиля

пяти минут. Так Вы на некоторое время зарядите разряженный аккумулятор.

3. Запустите автомобиль с разряженным аккумулятором.

Если он по-прежнему не запускается, убедитесь, что пусковые провода подключены правильно, и снова зарядите аккумулятор.

4. Отсоедините пусковые провода. Когда двигатель запустится, отсоедините пусковые провода в порядке, обратном порядку подключения.

Предупреждение

- › При зарядке аккумулятора или запуске двигателя от сторонней аккумуляторной батареи из аккумулятора может выделяться газ. При этом существует опасность взрыва. Необходимо держать аккумуляторную батарею вдали от источников искр, открытого огня и иных легко воспламеняющихся материалов.
- › Аккумуляторная жидкость отличается едкостью и может нанести серьезный вред глазам и коже. При случайном соприкосновении с аккумуляторной жидкостью необходимо немедленно промыть поврежденный участок большим количеством воды и обратиться к врачу.
- › Подключая и снимая пусковые провода, следите, чтобы они не попадали в вентилятор, не спутывались с ремнями и т. п.

- › Убедитесь, что пусковые провода подключены правильно. Между их клеммами должно быть определенное расстояние, обеспечивающее невозможность их контакта.

Внимание

Если аккумуляторная батарея часто разряжается, обратитесь в сервисный центр для ее проверки.

Оснащение автомобиля

Обратите внимание на то, что в настоящем руководстве описывается стандартное оборудование данной серии автомобилей, оборудование, входящее в комплектацию согласно национальным стандартам, а также специальное оборудование, предназначенное для конкретной модели автомобиля. Поэтому некоторые виды и функции оборудования, описанные в настоящем руководстве, могут не входить в комплектацию Вашего автомобиля или использоваться в автомобилях, выпускаемых только для определенных рынков. Информацию о комплектации Вашего автомобиля Вы можете найти в документах, предоставленных при его покупке, или запросить ее у авторизованного дилера.

Перегрев двигателя

i Уведомление

Экстремальные условия эксплуатации (например, буксировка, подъем по склону, перегрузка и т. д.) могут привести к перегреву двигателя и снижению общей мощности автомобиля.

Признаки перегрева

- › Указатель температуры охлаждающей жидкости находится в красной зоне.
- › Двигатель не набирает обороты.
- › Из-под капота идет пар.

- › Компрессор кондиционера может автоматически отключиться.

Способы устранения

1. Остановите автомобиль в безопасном месте и заглушите двигатель. Если кондиционер был включен, отключите его.
2. Проверьте, выходит ли пар из-под капота.
 - › Если нет, откройте капот и запустите двигатель.
 - › Если пар идет, дождитесь, пока он прекратится, а затем откройте капот и запустите двигатель.
3. Проверьте, вращается ли вентилятор охлаждения.
 - › Если вентилятор не работает, выключите двигатель и обратитесь в Сервисный центр.
 - › Если он работает нормально, дождитесь снижения температуры воды и заглушите двигатель.
4. Проверьте уровень охлаждающей жидкости. Если уровень недостаточен, долейте жидкость. Также убедитесь в отсутствии утечек в патрубках системы охлаждения. При обнаружении утечки обратитесь в сервисный центр.
5. Убедитесь в отсутствии посторонних предметов в радиаторе.

Перегрев двигателя

При обнаружении предметов, которые могут мешать теплоотдаче, уберите их из радиатора.

⚠ Предупреждение

- › Если из-под капота идет пар, не следует сразу же открывать крышку капота. Это может привести к ожогам.
- › Если радиатор сильно нагрет, не снимайте крышку радиатора и пробку расширительного бачка. Это может привести к ожогам и другим серьезным травмам из-за выброса пара или охлаждающей жидкости.
- › Открывая крышку радиатора или пробку расширительного бачка, не прикасайтесь и не приближайтесь к вентилятору охлаждения и его ремням. Оберните крышку тканью и аккуратно откройте ее.
- › Не прикасайтесь и не приближайтесь к вентилятору охлаждения и его ремням при работающем двигателе. Руки и одежда могут попасть внутрь, что приведет к серьезным травмам.
- › Не доливайте охлаждающую жидкость при перегретом двигателе. Это может привести к его поломке. Охлаждающую жидкость необходимо добавлять после полного охлаждения двигателя.

⚠ Внимание

Если во время движения автомобиля указатель температуры охлаждающей жидкости снова оказывается в красной зоне, необходимо как можно скорее обратиться в ближайший официальный сервисный центр.

Оснащение автомобиля

Обратите внимание на то, что в настоящем руководстве описывается стандартное оборудование данной серии автомобилей, оборудование, входящее в комплектацию согласно национальным стандартам, а также специальное оборудование, предназначенное для конкретной модели автомобиля. Поэтому некоторые виды и функции оборудования, описанные в настоящем руководстве, могут не входить в комплектацию Вашего автомобиля или использоваться в автомобилях, выпускаемых только для определенных рынков. Информацию о комплектации Вашего автомобиля Вы можете найти в документах, предоставленных при его покупке, или запросить ее у авторизованного дилера.

Буксировка с помощью специализированной техники

При буксировке необходимо соблюдать местные нормативные требования в отношении буксировки автомобилей.

⚠ Предупреждение

При необходимости буксировки рекомендуется прибегнуть к услугам эвакуатора с частичной погрузкой или с платформой, по возможности поручив всю работу сотрудникам сервисного центра или специальных компаний, оказывающих услуги по эвакуации транспортных средств.

При буксировке на эвакуаторе с платформой следует убедиться, что автомобиль надежно закреплен.

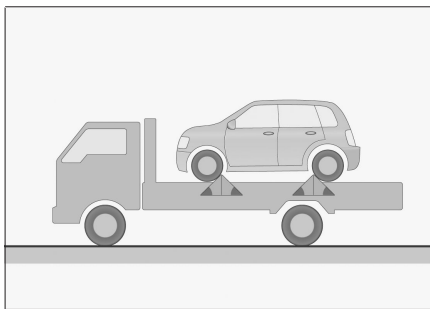

04FD77FA04F8

Буксировка с помощью автопогрузчика

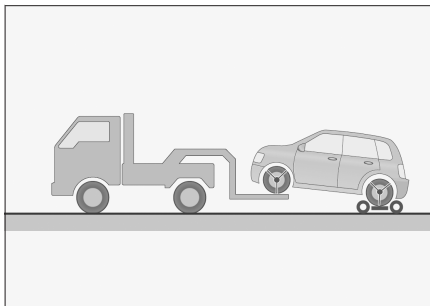

0AF8FFF4F031

Поднимите переднюю часть автомобиля с помощью автопогрузчика. Расположите подкатную тележку под задними колесами автомобиля и зафиксируйте их.

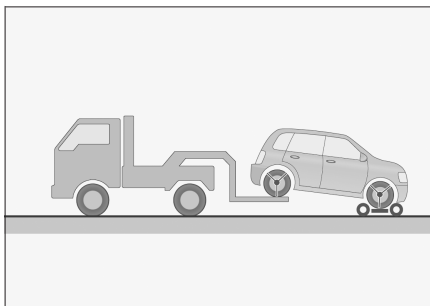

FFEE0CD03B98

Поднимите заднюю часть автомобиля с помощью автопогрузчика.

Буксировка

Расположите подкатную тележку под передними колесами автомобиля и надежно зафиксируйте их.

Запрещается буксировка автомобиля с использованием лебедочного эвакуатора. В противном случае это может привести к повреждению кузова автомобиля.

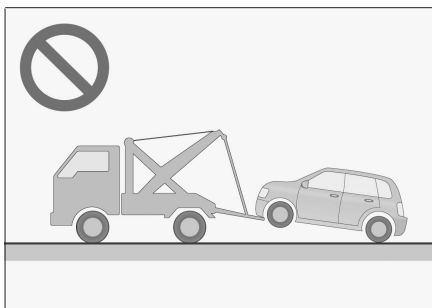

9104EBC04BC

⚠ Внимание

Для полноприводных и заднеприводных автомобилей при буксировке используйте платформу или буксировочную тележку, никогда не буксируйте автомобиль, опустив оба колеса на землю, так как это может привести к серьезным повреждениям автомобиля.

Буксировочный крюк

Передний буксировочный крюк

1. С помощью отвертки с плоским наконечником, обернутым тканью, снимите заглушку буксировочного крюка.

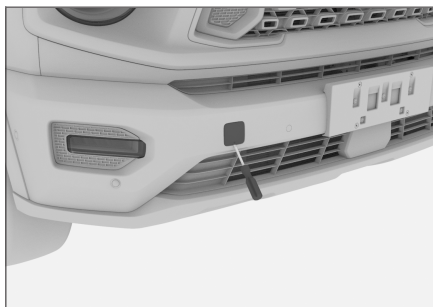

22B54BD5C246

2. Вкрутите буксировочную проушину в отверстие по часовой стрелке и затяните. Убедитесь, что она закреплена надежно.



396656E524FC

Задний буксировочный крюк

1. С помощью отвертки с плоским наконечником, обернутым тканью, снимите заглушку буксировочного крюка.



3AD69AE90E8F

2. Вкрутите буксировочную проушину в отверстие по часовой стрелке и затяните. Убедитесь, что она закреплена надежно.



9B8B94E04497

Буксировочный трос

Для защиты автомобиля от повреждений буксировочный трос должен быть эластичным. Рекомендуется использовать трос из искусственного волокна или из аналогичных эластичных материалов.

Буксировочный трос можно крепить только к предназначенным для этого в автомобиле буксировочному крюку или буксировочной проушине.

При установке буксировочного троса будьте осторожны, чтобы не повредить кузов. Расстояние между буксирующим и буксируемым автомобилями должно составлять 4–10 м.

В средней части буксировочного троса должны быть размещены флажки. При буксировке в темное время суток буксировочный трос необходимо снабдить светоотражающими материалами для повышения его видимости.

Внимание

- › Буксировочный трос необходимо приобрести самостоятельно.
- › Не используйте для буксировки стальной трос. Он может повредить бампер.

Буксировка при поломке автомобиля

В случае поломки автомобиля, если для буксировки нельзя использовать профессиональный эвакуатор, автомобиль можно временно отбуксировать с помощью буксировочного

крюка, который может использоваться только для буксировки на короткое расстояние на низкой скорости по твердым асфальтированным поверхностям.

Предупреждение

При буксировке необходимо соблюдать местные нормативные требования в отношении буксировки автомобилей.

Буксировка автомобиля

При буксировке водитель должен находиться в автомобиле и управлять его движением при помощи руля и педали тормоза. Колеса, оси, рулевое управление, тормоза, система трансмиссии (коробка передач и т. д.), система освещения (указатели поворота, стоп-сигналы) должны быть в исправном состоянии.

1. Запустите двигатель, переведите селектор переключения передач в положение N. Включите питание в режим ON, даже если не удается запустить двигатель. (▷ Стр. 123)

Внимание

Если невозможно установить передачу N, использовать буксировочный крюк для буксировки автомобиля запрещается.

2. Включите аварийную световую сигнализацию, отпустите стояночный тормоз и дождитесь начала буксировки.
Переднеприводные модели: скорость буксировки не должна превышать 30 км/ч, а расстояние буксировки не должно превышать 50 км.
Полноприводные модели: скорость буксировки не более 20 км/ч, а расстояние буксировки не более 20 км.

Буксировка

⚠ Внимание

- › Не буксируйте автомобиль при помощи буксировочного крюка, если наружная температура составляет ниже нуля градусов.
- › Когда двигатель выключен, усилитель рулевого управления и усилитель тормозов не работают, и при вращении рулевого колеса и торможении необходимо прилагать большее усилие. Поэтому при буксировке следует двигаться с как можно меньшей скоростью.
- › Во время буксировки следите за стоп-сигналами переднего автомобиля, чтобы не допускать провисания буксировочного троса.
- › Не используйте трос для буксировки автомобиля по длинным спускам.
- › Буксировка автомобиля в направлении, обратном направлению движения, запрещена.
- › Если автомобиль застрял или перевернулся в результате аварии, обратитесь за профессиональной помощью или позвоните на горячую линию обслуживания клиентов. При этом запрещается использовать буксировочный крюк для буксировки, так как в результате может повредиться сам буксировочный крюк и подвеска автомобиля.

Буксировка других неисправных транспортных средств

1. При буксировке включите аварийную световую сигнализацию, при этом соблюдайте местные правила буксировки.

2. Начинайте движение медленно, пока буксировочный трос не натянется, а затем плавно увеличивайте скорость.

⚠ Внимание

- › Запрещается буксировать транспортное средство, масса которого выше массы буксирующего автомобиля, поскольку в противном случае это может привести к его поломке.
- › Избегайте резкого начала движения и неравномерного движения. В таких случаях буксировочный крюк и трос испытывают слишком большую нагрузку.
- › Не используйте трос для буксировки автомобиля по длинным спускам.
- › Буксировка автомобиля в направлении, обратном направлению движения, запрещена.

Действия при застревании автомобиля

При движении по снегу, грязи, песку автомобиль может застрять или увязнуть, поэтому необходимо соблюдать осторожность.

При застревании автомобиля можно попробовать предпринять следующие меры:

1. Выключите питание автомобиля и включите стояночный тормоз.
2. Удалите грязь, снег или песок, скопившиеся вокруг колес.
3. Поместите деревянные бруски, камни или иные материалы под колеса для улучшения сцепления шин.
4. Запустите двигатель автомобиля.
5. Отпустите стояночный тормоз и осторожно увеличивайте обороты, чтобы вывести автомобиль из ямы. Если автомобиль застрял или сел на днище и при этом его невозможно освободить вышеуказанным способом, обратитесь в службу эвакуации или сервисный центр. Запрещается выполнение таких работ неподготовленными лицами.

⚠ Предупреждение

При освобождении застрявшего автомобиля необходимо учитывать следующее:

- › Убедитесь, что вокруг достаточно свободного пространства, чтобы не произошло столкновения с другими автомобилями, предметами и людьми.
- › Перед самым выездом автомобиль может внезапно податься вперед или назад — будьте особенно осторожны.
- › Выезжая из грязи или снега, обратите внимание на наличие рядом крупных предметов, таких как камни. Уберите их заранее во избежание повреждения кузова и датчиков при выезде из ямы.

⚠ Предупреждение

При устранении сложной ситуации и проведении аварийно-спасательных работ руководствуйтесь приведенными ниже указаниями, поскольку в противном случае возможно повреждение автомобиля и даже возникновение угрозы для безопасности людей.

- › При использовании буксировочного крюка необходимо закрепить кабельный демпфер посередине буксировочного троса, чтобы предотвратить разрыв и отскок крюка или троса, что может привести к повреждению автомобиля и даже поставить под угрозу личную безопасность.
- › Запрещается буксировка сбоку или под вертикальным углом. Оптимальный угол использования буксировочного крюка находится в диапазоне 5° вверх и вниз и 25° влево и вправо.
- › Запрещается буксировка на катapultном крюке. Начальная скорость буксировки не должна превышать 5 км/ч (медленное начало движения, пока буксировочный трос не натянется).
- › При использовании буксировочного крюка тяговое усилие не должно превышать массу автомобиля.

Сервисные и аварийно-спасательные системы

Оснащение автомобиля

Обратите внимание на то, что в настоящем руководстве описывается стандартное оборудование данной серии автомобилей, оборудование, входящее в комплектацию согласно национальным стандартам, а также специальное оборудование, предназначенное для конкретной модели автомобиля. Поэтому некоторые виды и функции оборудования, описанные в настоящем руководстве, могут не входить в комплектацию Вашего автомобиля или использоваться в автомобилях, выпускаемых только для определенных рынков. Информацию о комплектации Вашего автомобиля Вы можете найти в документах, предоставленных при его покупке, или запросить ее у авторизованного дилера.

Связь с оператором сервисной службы

Кнопка находится на панели лампы для чтения.



4CCF56C82E1D

Длительное нажатие на кнопку вызова оператора  инициирует вызов оператора.

Связавшись с оператором, можно получить консультацию, запросить оказание сервисной помощи и т. д.

Длительное нажатие на кнопку вызова оператора  во время разговора завершает вызов.

Система экстренного вызова

Использование данной системы для звонка в единую дежурно-диспетчерскую службу (PSAP) разрешается, только если Вам необходима помощь органов правопорядка или медицинских организаций.

Кнопка экстренного вызова





C888A621D077

Кнопка экстренного вызова (с подсветкой) находится рядом с лампой для чтения.

Сервисные и аварийно-спасательные системы

Совершение экстренного вызова

При включенном питании (режим ON) нажмите кнопку  и удерживайте ее в течение более 3 секунд. Система направит вызов помощи в PSAP. Вместе с началом вызова система также направит в PSAP информацию о местонахождении автомобиля и другие сведения. Если во время вызова (фоновая подсветка кнопки мигает красным) Вы решите отменить его, еще раз нажмите на кнопку  и удерживайте ее не менее 2 секунд.

Уведомление

Когда соединение установлено, оно может быть прервано только оператором единой дежурно-диспетчерской службы.

Индикация состояния системы

Когда питание находится в режиме ON, подсветка кнопки  может иметь следующие состояния.

Состояние системы	Режим подсветки кнопки
Самодиагностика системы после запуска двигателя (питание в режиме ON)	Загорается красным цветом на 5 секунд и гаснет

Состояние системы	Режим подсветки кнопки
Система в режиме ожидания	Если подсветка автомобиля включена, кнопка светится зеленым; если выключена, то кнопка не подсвечивается
Идет набор номера	Мигает красным цветом
Соединение установлено	Горит красным цветом
Система неисправна	Горит красным цветом (но вызов при этом не выполняется)

Уведомление

При неисправности системы как можно скорее обратитесь в сервисный центр для диагностики.

Резервная аккумуляторная батарея

Система экстренного вызова снабжена резервной аккумуляторной батареей. Она обеспечивает нормальную работу системы, если аккумулятор автомобиля выйдет из строя при ДТП.

При отсутствии неисправностей, если заряд резервной аккумуляторной батареи недостаточен, система автоматически заряжает ее после запуска двигателя.

Сервисные и аварийно-спасательные системы

i Уведомление

Срок службы резервной аккумуляторной батареи составляет 3 года.

Чтобы получить информацию о состоянии резервной аккумуляторной батареи, можно обратиться в сервисный центр.

5

Аварийные ситуации

6

Техническое обслуживание автомобиля

Необходимость технического обслуживания автомобиля.....	298
Моторный отсек.....	299
Предупреждающие наклейки и обозначения	305
Замена деталей	307
График планового технического обслуживания.....	312
Программа «Помощь на дороге».....	329
Свидетельство о прохождении планового технического обслуживания.....	330

Необходимость технического обслуживания автомобиля

Техническое обслуживание позволяет оценить состояние автомобиля и предотвратить его поломку

В процессе эксплуатации происходит неизбежный износ деталей автомобиля. Чтобы гарантировать безопасность управления автомобилем, необходимо регулярно проходить плановое техническое обслуживание и осуществлять ремонт автомобиля. Это позволит максимально долго сохранять эксплуатационные характеристики автомобиля.

Проведение технического обслуживания для обеспечения надежного рабочего состояния автомобиля

Во время технического обслуживания Вы можете провести необходимый профилактический ремонт узлов и деталей в соответствии с условиями их эксплуатации. Такие профилактические работы позволят Вам спокойно пользоваться автомобилем до следующего технического обслуживания.

Продление срока службы автомобиля и снижение эксплуатационных расходов

В процессе эксплуатации тормозные колодки, шины и прочие детали постепенно изнашиваются и приходят в негодность. Использование чрезмерно изношенных деталей может привести к неисправностям и даже стать причиной аварии. Поэтому необходимо проводить регулярное техническое обслуживание.

Оснащение автомобиля

Обратите внимание на то, что в настоящем руководстве описывается стандартное оборудование данной серии автомобилей, оборудование, входящее в комплектацию согласно национальным стандартам, а также специальное оборудование, предназначенное для конкретной модели автомобиля. Поэтому некоторые виды и функции оборудования, описанные в настоящем руководстве, могут не входить в комплектацию Вашего автомобиля или использоваться в автомобилях, выпускаемых только для определенных рынков. Информацию о комплектации Вашего автомобиля Вы можете найти в документах, предоставленных при его покупке, или запросить ее у авторизованного дилера.

Меры предосторожности

Предупреждение

- › Моторный отсек — зона повышенной опасности. Проводя работы в моторном отсеке, будьте особенно внимательны!
- › Во избежание ожогов или возгорания при проверке уровня масла и его доливе необходимо соблюдать следующие меры предосторожности:
 - Заглушите двигатель.
 - Включите стояночный тормоз.
 - Дайте двигателю полностью остыть.
 - Не позволяйте детям приближаться к моторному отсеку.
 - Не допускайте попадания маслянистых жидкостей на горячий двигатель.
 - Не допускайте попадания воды в моторный отсек.
- › Во избежание возгорания при работах по ремонту или обслуживанию топливной системы или электрооборудования необходимо соблюдать следующие требования:
 - Отсоедините отрицательную клемму аккумуляторной батареи.
 - Не курите.
 - Не выполняйте работы вблизи источников открытого огня.

Моторный отсек

⚠ Внимание

При доливе масла ни в коем случае не допускайте смешения масел разных типов. В противном случае возможны серьезные неполадки и повреждение деталей автомобиля.

Компоновка моторного отсека

Автомобили, оснащенные двигателем GW4N20

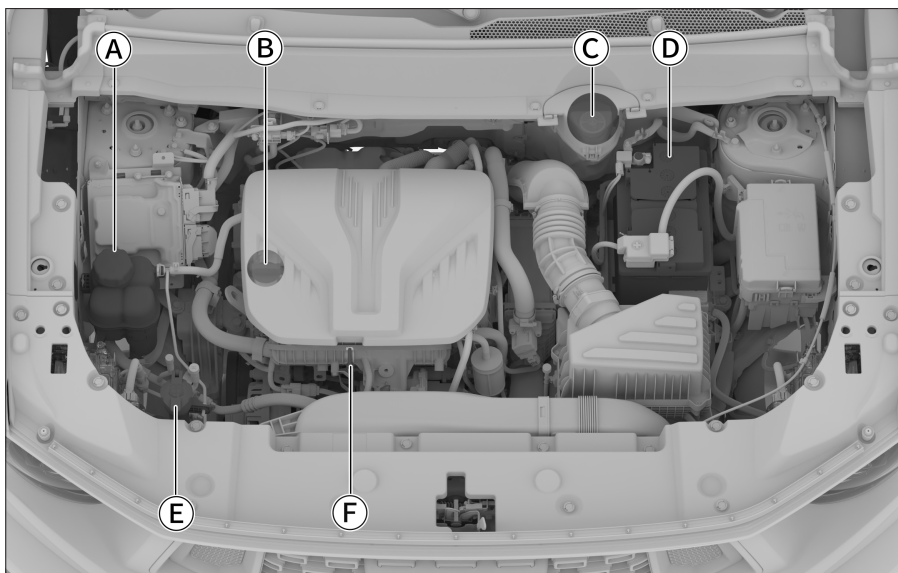

DC80AD24F6A2

- | | |
|----------------------------------|----------------------------------|
| А Расширительный бачок | Д Аккумуляторная батарея |
| Б Крышка маслозаливной горловины | Е Бачок стеклоомывающей жидкости |
| С Бачок тормозной жидкости | Ф Маслоизмерительный щуп |

6

Техническое
обслуживание
автомобилей

Моторное масло

Проверка

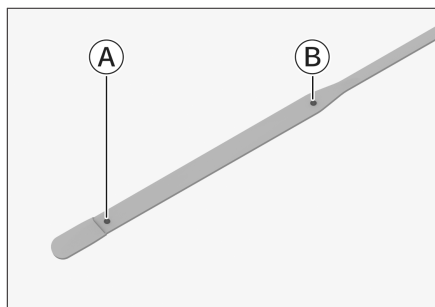

8F3D41CDBC64

- A Нижняя метка
- B Верхняя метка

Припаркуйте автомобиль на ровной площадке, прогрейте двигатель до нормальной рабочей температуры, после чего переведите выключатель зажигания в режим OFF. Через 10 минут извлеките маслоизмерительный щуп, протрите его и до упора вставьте обратно в направляющую трубку.

Примерно через 10 секунд извлеките щуп и проверьте уровень масла.

Уровень масла должен находиться между нижней и верхней метками маслоизмерительного щупа.

Если уровень находится близко к нижней метке или ниже ее, следует долить масло, чтобы уровень находился посередине между нижней и верхней метками.

i Уведомление

- › Форма маслоизмерительного щупа зависит от типа двигателя.
- › Перед преодолением автомобилем крутого подъема убедитесь в том, что уровень моторного масла находится на расстоянии не менее 1/3 между нижним и верхним деле-

ниями масляного щупа; если уровень масла недостаточно высокий, долейте моторное масло.

- › Во время работы двигателя держитесь подальше от вращающихся частей, таких как приводные ремни и вентиляторы, и не касайтесь их, поскольку существует опасность затягивания рук, одежды или инструментов, что может привести к несчастному случаю.
- › При проверке или доливе моторного масла необходимо соблюдать осторожность во избежание ожогов.

Долив

Открутите пробку маслозаливной горловины двигателя и медленно залейте моторное масло, избегая его перелива. В случае перелива немедленно слейте избыточное количество жидкости. В противном случае возможно повреждение деталей моторного отсека.

Используйте только чистое высококачественное моторное масло. От этого напрямую зависят эффективность работы и срок службы двигателя. Чтобы сохранить эксплуатационные характеристики автомобиля, используйте только масло указанного типа.

Присадки к моторному маслу

Для работы автомобиля не требуется добавление каких-либо присадок в моторное масло. Присадки не способствуют улучшению рабочих характеристик двигателя и не продлевают срок его службы. Напротив, они могут вступить в химическую реакцию с моторным маслом, что может привести к ухудшению свойств моторного масла и повреждению двигателя.

Моторный отсек

⚠ Внимание

- › Регулярно проверяйте уровень моторного масла и заменяйте его. В противном случае недостаточное количество масла или его старение будут приводить к плохой смазке вращающихся частей двигателя, в результате чего произойдет спекание масла и повреждение двигателя.
- › Моторное масло обладает смазывающими и охлаждающими свойствами. Даже при нормальной эксплуатации часть моторного масла, смазывающая поршни и клапаны, может проникать в камеры сгорания и сгорать, в результате чего уровень масла со временем снижается. Степень уменьшения объема масла зависит от условий эксплуатации автомобиля.
- › При добавлении моторного масла не допускайте его перелива.

Охлаждающая жидкость двигателя

Проверка

Регулярно проверяйте уровень охлаждающей жидкости в расширительном бачке.

Он должен находиться между верхней и нижней метками.

Если уровень охлаждающей жидкости находится ниже нижней метки, необходимо долить ее таким образом, чтобы уровень поднялся до положения между нижней и верхней метками, а также проверить систему охлаждения на наличие утечек.

Долив

Дождитесь, когда двигатель остынет, а затем медленно открутите пробку.

При случайном выплескивании охлаждающей жидкости ее необходимо немедленно вытереть во избежание повреждения деталей или лакокрасочного покрытия кузова.

Используйте только охлаждающую жидкость указанного типа.

i Уведомление

- › Охлаждающая жидкость содержит этиленгликоль, который снижает температуру ее замерзания. Запрещается выливать ее на землю или в канализацию — это приведет к загрязнению окружающей среды.
- › При необходимости замены охлаждающей жидкости свяжитесь с сервисным центром.

⚠ Предупреждение

- › Запрещается снимать пробку расширительного бачка на неостывшем двигателе. Система охлаждения может находиться под давлением. Если открыть крышку, может произойти выброс горячей охлаждающей жидкости, что приведет к получению ожогов или иных травм.
- › Охлаждающая жидкость содержит вредные вещества. Не допускайте контакта какой-либо части тела с охлаждающей жидкостью. При попадании на кожу своевременно промойте большим количеством воды.
- › Если Вы случайно проглотили охлаждающую жидкость, немедленно обратитесь за медицинской помощью.

Тормозная жидкость

Проверка

Регулярно проверяйте уровень жидкости в бачке.

Он должен находиться между верхней и нижней метками.

Если уровень тормозной жидкости находится ниже нижней метки, необходимо долить ее таким образом, чтобы уровень поднялся до положения между нижней и верхней метками, а также проверить тормозную систему на наличие утечек.

1. Снимите крышку бачка тормозной жидкости, надавив на фиксатор в верхней части бачка, подцепите три фиксатора на нижней стороне отсека и потяните вверх.

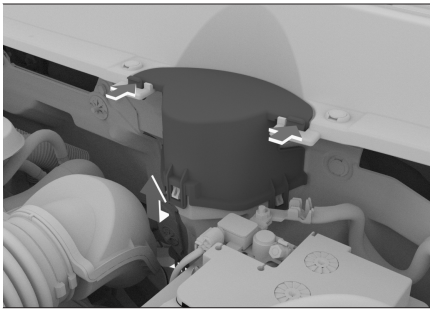

2A0D70EF526C

2. Снимите крышку, под которой находится бачок с тормозной жидкостью.

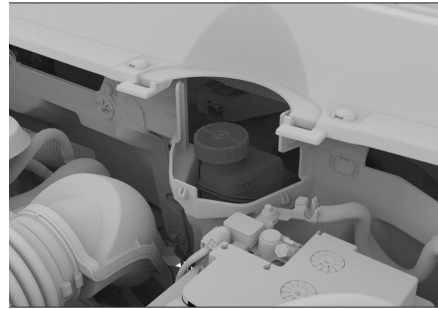

DB31BD76D264

3. Открутите крышку бачка, медленно залейте жидкость, не допуская ее перелива через край. В случае перелива немедленно слейте избыточное количество. В противном случае возможно повреждение деталей моторного отсека.

Используйте только тормозную жидкость указанного типа.

4. После заливки установите на место крышку над бачком тормозной жидкости.

⚠ Предупреждение

- › Недостаток тормозной жидкости снижает эффективность торможения, создавая риск аварии.
- › Тормозная жидкость представляет опасность для здоровья и обладает коррозионными свойствами. При ее попадании на кожу немедленно промойте поврежденное место большим количеством чистой воды. В случае проглатывания немедленно обратитесь к врачу.

Моторный отсек

Стеклоомывающая жидкость

Долив

Открутите крышку бачка и медленно долейте жидкость, не допуская ее перелива. В случае перелива немедленно слейте избыточное количество жидкости.

Используйте только высококачественную омывающую жидкость, которая имеет хорошие очищающие свойства и не замерзает в холодную погоду.

i уведомление

- Если уровень стеклоомывающей жидкости недостаточен, на комбинации приборов появится предупреждающий сигнал. В этом случае своевременно добавьте стеклоомывающую жидкость.
- Если температура окружающей среды ниже 0°C, следует использовать незамерзающую омывающую жидкость.
- Храните омывающую жидкость в недоступном для детей месте.
- Жидкость легко воспламеняется и должна храниться вдали от источников огня.

⚠ Внимание

Не используйте мыльную воду или иные жидкости в качестве омывающей жидкости. Это может привести к повреждению лакокрасочной поверхности кузова.

⚠ Предупреждение

Запрещено добавлять омывающую жидкость, когда двигатель разогрет или когда он работает. Жидкость содержит спирт, и ее попадание на двигатель может привести к возгоранию.

Радиатор, вентилятор

Регулярно проверяйте радиатор, вентилятор и прочие компоненты системы охлаждения в моторном отсеке. Если эти компоненты сильно загрязнены, своевременно выполняйте их очистку. Если Вы не уверены в нормальной работе системы, обратитесь в сервисный центр для проведения проверки.

После каждой поездки в сложных условиях (например, вода, песок, грунтовые дороги и т. д.), проверьте, не засорены ли радиатор, вентилятор и другие охлаждающие элементы в моторном отсеке. Если они засорены, обратитесь для проверки и очистки в сервисный центр.

Аккумуляторная батарея

Данный автомобиль комплектуется необслуживаемой аккумуляторной батареей.

При недостаточном заряде аккумуляторной батареи ее необходимо своевременно зарядить или заменить.

При необходимости замены аккумуляторной батареи обратитесь в сервисный центр для ее утилизации.

Предупреждающие наклейки и обозначения

Предупреждающие наклейки в моторном отсеке

Предупреждающие наклейки о соблюдении безопасности, предупреждающая маркировка

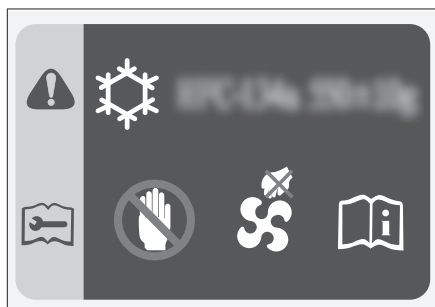

6FC9C3B803CD

Наклейки находятся на передней стенке моторного отсека или на декоративной панели решетки радиатора и содержат следующую информацию:

- › Информация о марке и объеме хладагента для системы кондиционирования.
- › Предупреждение о том, что вентилятор охлаждения может включиться в любой момент, и что ни при каких условиях не допускается просовывать руки под защитный кожух вентилятора. Несоблюдение этого правила может привести к серьезным травмам при случайном включении вентилятора.

Предупреждающая маркировка расширительного бачка

Предупреждающие наклейки о соблюдении безопасности, предупреждающая маркировка

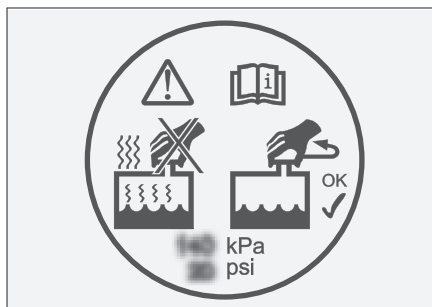

7292828C8D61

Данная надпись располагается на крышке расширительного бачка и напоминает о том, что нельзя открывать крышку расширительного бачка, если двигатель или радиатор имеют высокую температуру. В противном случае может произойти выброс горячей жидкости или пара наружу под действием давления, что приведет к получению ожогов.

Предупреждающие наклейки на аккумуляторной батарее

Предупреждающие наклейки о соблюдении безопасности, предупреждающая маркировка

6

Техническое
обслуживание
автомобилей

Предупреждающие наклейки и обозначения

Тип 1



- › Детям запрещается приближаться к аккумуляторной батарее.
- › При использовании или зарядке аккумуляторной батареи может выделяться горючий газ, поэтому ее необходимо держать вдали от источников тепла и открытого огня. В противном случае аккумуляторная батарея может загореться или взорваться.

Тип 2

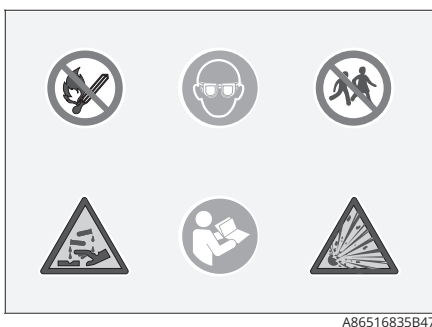

- › Аккумуляторная батарея содержит жидкость с высокой коррозионной активностью.
- › Во время работы с ней наденьте защитные очки и соблюдайте прочие защитные меры.

Тип 3



Эти знаки расположены на аккумуляторной батарее. Они напоминают, что перед установкой, снятием и проверкой аккумуляторной батареи необходимо соблюдать следующие меры предосторожности:

Оснащение автомобиля

Обратите внимание на то, что в настоящем руководстве описывается стандартное оборудование данной серии автомобилей, оборудование, входящее в комплектацию согласно национальным стандартам, а также специальное оборудование, предназначенное для конкретной модели автомобиля. Поэтому некоторые виды и функции оборудования, описанные в настоящем руководстве, могут не входить в комплектацию Вашего автомобиля или использоваться в автомобилях, выпускаемых только для определенных рынков. Информацию о комплектации Вашего автомобиля Вы можете найти в документах, предоставленных при его покупке, или запросить ее у авторизованного дилера.

Замена предохранителей

Если какое-либо электрическое устройство не работает, это может быть вызвано перегоранием соответствующего предохранителя. В этом случае рекомендуем провести проверку в соответствии с описанным ниже порядком и при необходимости заменить предохранитель:

1. Выключите все электрические устройства.
2. Переключите питание в режим OFF, включите стояночный тормоз и отсоедините минусовую клемму аккумуляторной батареи.
3. Предохранители расположены в следующих местах:

> В блоке предохранителей моторного отсека

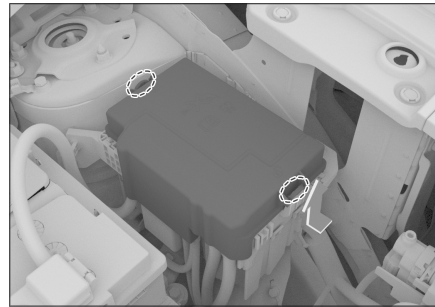

B61BF2DEE7EA

Чтобы открыть блок предохранителей, нажмите на две защелки на крышке крышке блока предохранителей, а затем потяните крышку вверх.

> В комбинации приборов у руля



FD54C2134DEA

Чтобы получить доступ к предохранителям, необходимо снять изображенное на рисунке отделение для мелких предметов (крышку блока предохранителей).

⚠ Внимание

- > Не допускайте попадания воды или иной жидкости в блок предохранителей, поскольку это может привести к повреждению электрических узлов.
- > После установки крышки блока предохранителей убедитесь в том, что она зафиксирована правильно. В случае неправильной установки крышки попавшие внутрь влага и грязь повлияют на

Замена деталей

эффективность работы предохранителей.

4. Чтобы извлечь предохранитель, воспользуйтесь специальными щипцами для предохранителей. По маркировке предохранителей найдите предохранитель неисправного электроприбора. Проверьте его.

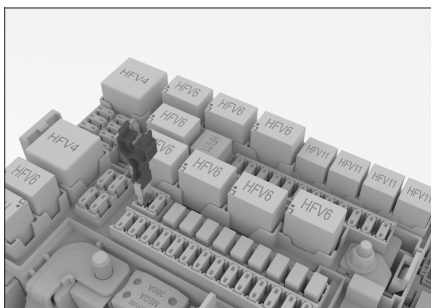

51068C5A70E0

⚠ Внимание

Пинцет и запасные предохранители находятся в блоке предохранителей моторного отсека.

К крышке блока предохранителей блока предохранителей прикреплена соответствующая информация об электрических цепях, по которой можно определить соответствие между предохранителем и электрическим компонентом.

Поскольку неисправность может быть вызвана перегоранием нескольких предохранителей, необходимо проверить все предохранители, чтобы устранить ее. Если проблему не удастся решить, обратитесь в сервисный центр.

5. Загляните внутрь предохранителя и, если он перегорел, замените его запасным предохранителем такого же размера.

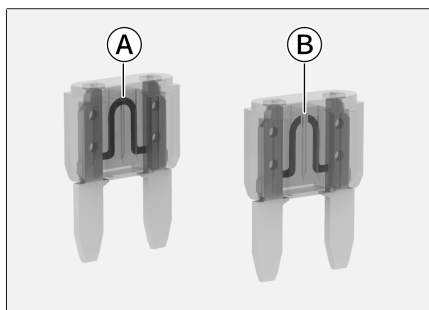

6DC672024A26

- Ⓐ Исправный предохранитель
- Ⓑ Перегоревший предохранитель

⚠ Предупреждение

Использование неподходящего предохранителя, ремонт предохранителя либо замыкание цепи без предохранителя могут привести к пожару и серьезным травмам.

6. Проверьте исправность работы электрических узлов.

⚠ Внимание

Если через короткое время запасной предохранитель снова перегорает или электрическое устройство по-прежнему работает ненормально, это указывает на наличие серьезной неисправности в электрической системе автомобиля. В данной ситуации свяжитесь с сервисным центром.

Замена щеток очистителя ветрового стекла

Проводите регулярный осмотр щеток стеклоочистителей и в случае возникновения следующих ситуаций выполняйте их замену:

Наличие на щетках трещин или частичное затвердевание резины.

Во время работы стеклоочистителя щетки оставляют полосы на стекле или не очищают его надлежащим образом.

⚠ Внимание

При поднятии или опускании стеклоочистителей запрещается сильно тянуть за щетки во избежание их деформации и поломки.

1. Переключите питание автомобиля в режим OFF, нажмите на кнопку омывателя на переключателе управления стеклоочистителями и удерживайте ее в течение 3 секунд. Стеклоочистители автоматически перейдут в режим технического обслуживания, как показано на рисунке.



D352D8142BF6

2. Поднимите рычаг стеклоочистителя с поверхности стекла.

⚠ Внимание

- › Если требуется снять стеклоочиститель, обязательно приведите его в положение для проведения технического обслуживания. В противном случае стеклоочистители могут быть повреждены.
- › Не открывайте капот, когда рычаги стеклоочистителя подняты. В противном случае можно повредить капот и стеклоочиститель.

3. Поверните щетку стеклоочистителя в направлении стрелки, как показано на рисунке, чтобы максимально увеличить угол между ней и пластмассовым соединителем.

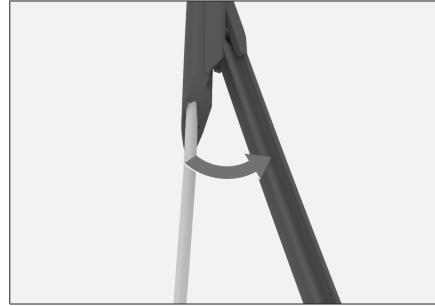

B26AF2BA18B2

4. Снимите щетку с рычага стеклоочистителя.

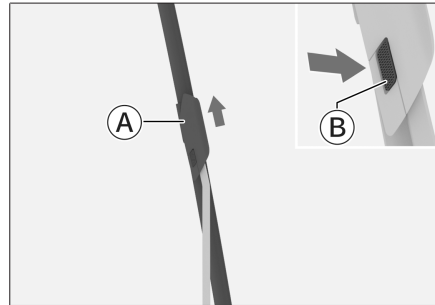

70E1DDF744AB

- Ⓐ Щетка стеклоочистителя
- Ⓑ Фиксатор

Нажимая на фиксаторы с обеих сторон, потяните щетку в направлении, указанном стрелкой, и отсоедините ее от рычага стеклоочистителя.

⚠ Внимание

До тех пор, пока щетки стеклоочистителей не будут установлены, запрещается опускать рычаги стеклоочистителей на ветровое стекло, поскольку в противном случае это может привести к его повреждению.

Замена деталей

- Установите новую щетку и опустите рычаг обратно на стекло.
- Переведите стеклоочиститель в исходное положение.
Переключите питание автомобиля в режим ON, стеклоочиститель вернется в исходное положение и будет готов к работе в штатном режиме.

Замена щетки очистителя заднего стекла

- Поднимите рычаг стеклоочистителя с заднего стекла.

⚠ Внимание

Максимальный угол подъема рычага стеклоочистителя заднего стекла составляет приблизительно 45°. Не пытайтесь поднять рычаг выше и не прилагайте слишком больших усилий во избежание поломки.

- Потяните щетку в направлении, указанном на рисунке, и снимите ее с рычага.

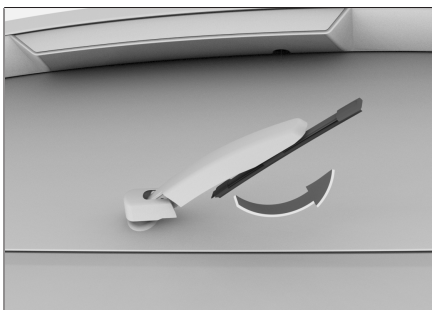

⚠ Внимание

До тех пор, пока щетка стеклоочистителя не будет установлена, запрещено опускать рычаг стеклоочистителя на заднее стекло, поскольку в противном случае это может привести к его повреждению.

- Установите новую щетку и опустите стеклоочиститель обратно на заднее стекло.

Техническое обслуживание фар

Калибровка фар

Перед выходом автомобиля с завода производится калибровка передних комбинированных фар. Если автомобиль часто используется для перевозок грузов, может возникнуть необходимость в повторной калибровке передних комбинированных фар. Для калибровки передних комбинированных фар обратитесь в сервисный центр.

Замена ламп

Все внешние осветительные приборы автомобиля оснащены светодиодными источниками света, которые нельзя разобрать или заменить по отдельности. При повреждении или неисправности осветительного прибора рекомендуется как можно скорее обратиться в сервисный центр для проведения диагностики и ремонта.

⚠ Предупреждение

Запрещается изменение конструкции внешних осветительных приборов и сигнального оборудования.

Запрещается устанавливать дополнительные внешние осветительные приборы и сигнальные огни, не предусмотренные обязательными стандартами.

Запотевание автомобильных фар

При управлении автомобилем в дождливую погоду, во время мойки автомобиля или в иных подобных ситуациях стекла фар могут запотеть. Это происходит по причине разницы температур внутри и снаружи фары. Данное явление аналогично запотеванию окон автомобиля во время движения в дождливую погоду и не является неисправностью. Однако, если внутри фары образуются крупные капли, или скапливается вода, следует обратиться в сервисный центр для проведения проверки и ремонта.

⚠ Внимание

Во избежание повреждения фар не используйте растворители или сильнодействующие моющие средства для очистки внешней поверхности фар.

Обслуживание автомобиля

Оснащение автомобиля

Обратите внимание на то, что в настоящем руководстве описывается стандартное оборудование данной серии автомобилей, оборудование, входящее в комплектацию согласно национальным стандартам, а также специальное оборудование, предназначенное для конкретной модели автомобиля. Поэтому некоторые виды и функции оборудования, описанные в настоящем руководстве, могут не входить в комплектацию Вашего автомобиля или использоваться в автомобилях, выпускаемых только для определенных рынков. Информацию о комплектации Вашего автомобиля Вы можете найти в документах, предоставленных при его покупке, или запросить ее у авторизованного дилера.

Защитная пленка на новом автомобиле

Защитную пленку рекомендуется снять сразу после приобретения нового автомобиля. Например, снаружи автомобиля пленка может быть нанесена на молдинги, наклейки на передних и средних стойках, а внутри — на внутренние ручки и хромированные декоративные элементы.

i Уведомление

Места нанесения защитной пленки могут отличаться от описанных в руководстве из-за различий в конструкции, комплектации и технологии сборки автомобиля. Ориентируйтесь на фактическое расположение пленки на Вашем автомобиле.

Уход за шинами

Для обеспечения безопасности движения модель и размер шин должны подходить для Вашего автомобиля, протектор шин должен быть в хорошем состоянии, давление в шинах должно соответствовать норме.

! Предупреждение

Не используйте шины с повышенным износом протектора, повреждениями, недостаточным или избыточным давлением воздуха, поскольку это может легко привести к аварии и стать причиной травм или даже смерти.

Соблюдайте все инструкции по поддержанию давления в шинах и уходу за ними, приведенные в настоящем руководстве.

При сжигании шин выделяются токсичные газы, поэтому утилизируйте шины надлежащим образом.

Проверка шин

При каждой проверке давления в шинах следует также убедиться в отсутствии повреждений, проколов, оценить степень износа шин и т. д.

В следующих случаях требуется немедленная замена шин:

Повреждения или выпуклости на протекторе или боковине шины.

Чрезмерный износ протектора.

Давление в шинах

Правильное давление в шинах обеспечивает хорошую управляемость автомобиля, продлевает срок службы протектора и создает комфорт при вождении.

При недостаточном давлении воздуха в шинах протектор изнашивается неравномерно, снижается управляемость и топливная экономичность автомобиля. Кроме того, увеличивается вероятность утечек воздуха в случае перегрева.

При чрезмерном давлении в шинах поездка в автомобиле становится менее комфортной, а также увеличивается вероятность неравномерного износа и повреждения шины на неровностях дорожного покрытия.

Рекомендуется регулярно проверять давление воздуха в шинах .

Измерять давление воздуха в шинах следует после их остывания. Для получения наиболее точных данных измерения следует проводить после того, как автомобиль простоял на стоянке не менее 3 часов или проехал расстояние не более 1,5 км. Если измерить давление в шинах в горячем состоянии (после поездки на несколько километров), его значение будет на 30–40 кПа выше значения в холодном состоянии. Это нормальное явление;

i Уведомление

Даже если шины находятся в хорошем состоянии, давление в них может снижаться на 10–20 кПа в месяц, поэтому необходимо регулярно его проверять.

Повышение экономичности с помощью давления в шинах ЕСО

Для достижения более экономичного расхода энергии можно установить давление в шинах на уровень ЕСО (см. наклейку с данными о давлении в шинах, при наличии). Однако это может снизить комфорт при вождении, поэтому регулируйте давление в соответствии с Вашими предпочтениями.

Износ шин

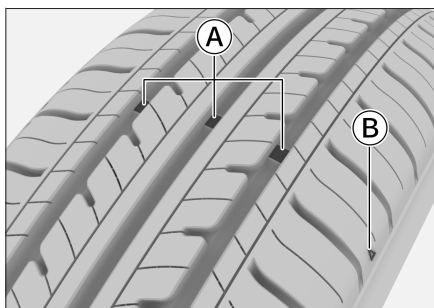

- А Индикаторы износа
- В Схема расположения индикаторов износа

i Уведомление

Расположение индикаторов износа показано схематически. Ориентируйтесь на фактическую комплектацию Вашего автомобиля.

Изношенные шины необходимо заменить как можно скорее.

Использование шин с недостаточным рисунком протектора или видимыми индикаторами износа может привести к увеличению тормозного пути, снижению эффективности рулевого управления, разрыву шин и в результате к аварии.

При обнаружении неравномерного износа шин или ощущении продолжительных вибраций во время движения обратитесь в сервисный центр для проведения проверки.

При установке новых шин следует обязательно выполнять балансировку колес для обеспечения максимально-

го комфорта при движении и продления срока службы шин.

Перестановка колес

Чтобы продлить срок службы шин и обеспечить их равномерный износ, рекомендуется проверять давление и износ шин не реже одного раза в месяц и производить перестановку колес, если глубина протектора отличается более чем на 1,5 мм.

Перестановка колес должна выполняться специалистом. Рекомендуется обратиться для этого в сервисный центр.

Балансировка колес

Если колеса не отбалансированы, это приводит к ухудшению управляемости автомобиля и снижению срока службы шин. Разбалансировка колес происходит даже при нормальной эксплуатации. Поэтому следует регулярно выполнять балансировку в соответствии с балансировочными параметрами.

Уплотнение шин

При долговременной стоянке автомобиля в условиях повышенной температуры шины слегка деформируются в месте контакта с поверхностью. Это нормальное явление, называемое «уплотнением шин». Уплотнение шин может вызывать вибрацию автомобиля и рулевого колеса при движении. Постепенно в ходе движения шины

нагреваются и принимают изначальную форму, а вибрации исчезают.

Свести к минимуму уплощение шин при долговременной стоянке автомобиля можно одним из следующих способов:

Увеличьте давление в шинах (примерно до 300 кПа). Такое давление является избыточным для нормального вождения, поэтому перед началом эксплуатации автомобиля необходимо уменьшить давление в шинах до рекомендуемых значений.

Перемещайте автомобиль минимум 1 раз в 30 дней (наиболее оптимально — 1 раз в 15 дней). При перемещении должен быть выполнен поворот опорных точек колес автомобиля минимум на 90°.

Замена шин и колесных дисков

Если требуется замена шины, новая шина должна соответствовать следующим требованиям: размер шины должен быть таким же, как у оригинального автомобиля, индексы нагрузки и скорости должны быть такими же или выше, чем у оригинального автомобиля.

Оригинальные шины, которыми комплектуется Ваш автомобиль, являются оптимальным выбором с точки зрения управляемости, комфорта и экономичности. Рекомендуется производить их замену в авторизованных сервисных центрах.

Шины следует заменять парами (т. е. одновременно на обоих передних или обоих задних колесах), иначе это может повлиять на тормозные характеристики и управляемость автомобиля.

Если необходимо заменить колесные диски, новые диски должны иметь те же размеры (например, диаметр, вылет), что и заменяемые диски. Оригинальные колесные диски можно приобрести в сервисном центре.

⚠ Предупреждение

Не устанавливайте на автомобиль шины разных производителей и моделей, а также шины с различным рисунком и степенью износа протектора.

Не устанавливайте на автомобиль шины разной конструкции, например, радиальные и со смещенным кордом.

Не устанавливайте на автомобиль летние, всесезонные и зимние шины одновременно.

Убедитесь, что на автомобиле установлены шины и диски правильного размера. Установка неподходящих шин и дисков может повлиять на управляемость и курсовую устойчивость, что может привести к несчастным случаям, например, к аварии.

Уход за люком

Периодичность обслуживания

Периодичность планового технического обслуживания люка зависит от частоты его использования и условий эксплуатации автомобиля.

При эксплуатации автомобиля в регионах с высокой запыленностью и большим количеством осадков обслуживание люка рекомендуется выполнять чаще.

Внимание

Отсутствие своевременного ухода может привести к попаданию воды в салон или возникновению посторонних шумов. Регулярно очищайте люк в соответствии с условиями эксплуатации автомобиля. Например, в регионах, где возможны песчаные бури, а также в сезоны, когда люк используется практически постоянно, проем люка требуется очищать чаще.

Порядок обслуживания

Пыль и посторонние частицы могут скапливаться на уплотнителях, в механических элементах и на направляющих люка, что может привести к возникновению посторонних шумов при использовании люка или неисправностей в его работе, а также к засорению дренажных трубок. Регулярно открывайте люк, удаляйте пыль и

грязь, протирайте уплотнители чистой тканью, смоченной водой, и смазывайте механические элементы.

Открывая люк, проверяйте, не заклинивает ли механизм привода в процессе использования. В случае заклинивания обратитесь в сервисный центр для проверки.

Внимание

- › Если у Вас возникли проблемы с люком, в кратчайшие сроки обратитесь в сервисный центр.
- › При обледенении люка в сильные морозы не пытайтесь открыть его с применением силы. Так можно повредить электропривод и уплотнители. Дождитесь, пока температура в салоне поднимется и лед на уплотнителях и крыше автомобиля растает. После этого можно будет открыть люк.
- › После мойки автомобиля в мороз откройте люк и вытрите уплотнители насухо с помощью тряпки.
- › Перед мойкой автомобиля обязательно проверяйте, плотно ли закрыт люк, и не направляйте струю воды непосредственно на его уплотнители. Если уплотнители деформируются под струей мойки высокого давления, они придут в негодность, и в салон будет попадать вода.

- › При движении по очень неровной дороге или горной местности не оставляйте люк полностью открытым на длительное время. В противном случае внутренний механизм люка может получить повреждения из-за тряски.
- › В дождливое время года следует тщательнее следить за состоянием уплотнителей, избегать попадания на них гравия и пыли и регулярно их протирать, чтобы обеспечить герметичность люка.

Уход за кузовом

Мойка автомобиля

Мойка автомобиля способствует сохранению его внешнего вида, поэтому рекомендуется выполнять ее регулярно.

i Уведомление

Коррозионные вещества, такие как следы от насекомых, птичий помет, смола, дорожная и промышленная пыль, деготь, сажа, противогололедный реагент и т. д., могут причинить серьезный ущерб лакокрасочному покрытию, если они остаются на поверхности кузова долгое время. Воздействие высоких температур (например, прямых солнечных лучей) может усилить коррозионный эффект.

Во избежание повреждения лакокрасочного покрытия немедленно уда-

ляйте с поверхности кузова любые агрессивные вещества, не дожидаясь полной мойки автомобиля.

Автомобиль следует мыть в затененном месте, избегая воздействия прямых солнечных лучей. Если автомобиль длительное время находился на солнце, перед мойкой следует перевести его в тень до полного остывания поверхности кузова.

Порядок мойки

1. Убедитесь в отсутствии на поверхности кузова листьев и птичьего помета.

Чтобы обеспечить чистоту и гладкость поверхности кузова, подобные загрязнения следует незамедлительно удалить и сразу же промыть поверхность чистой водой.

2. Тщательно промойте кузов чистой водой, чтобы удалить пыль.

Вымойте автомобиль водой с помощью мягкой щетки, губки или мягкой ткани.

3. Закончив мойку и ополаскивание, протрите кузов насухо с помощью специальной замшевой тряпки или мягкого махрового полотенца. Не следует оставлять автомобиль сохнуть естественным образом, поскольку это может привести к потускнению кузова и образованию разводов.

⚠ Внимание

- › Не используйте для мойки автомобиля кислотные, сильнощелочные или сильнодействующие химические чистящие средства. Длительное воздействие активных чистящих средств может вызвать серьезную коррозию лакокрасочного покрытия кузова и декоративных поверхностей, что негативно скажется на внешнем виде автомобиля.
- › После мойки, а также после преодоления затопленных участков дороги, следует проверить исправность тормозной системы, слегка нажав на педаль тормоза.
- › В холодную погоду не следует промывать замочные скважины, зазоры дверей и тому подобные места во избежание обледенения уплотнителей или замочных скважин.
- › Во время мойки автомобиля запрещается открывать дверцу топливозаправочной горловины для промывки их внутренней части.
- › Перед мойкой автомобиля всегда закрывайте окна и не направляйте струю воды под высоким давлением на края стекла. Это предотвратит деформацию и повреждение уплотнения из-за воздействия воды под высоким давлением и попадание воды внутрь автомобиля.

Полировка

Полировка способствует поддержанию внешнего вида автомобиля в хорошем состоянии. Для достижения наилучшего результата перед полировкой автомобиль следует тщательно вымыть.

В настоящее время существует множество типов полировки. Следует внимательно подходить к выбору, поскольку при использовании неподходящего типа полировки не только не будет обеспечена надлежащая защита кузова, но и возможно изменение цвета лакокрасочного покрытия.

Как правило, следует учитывать такие факторы, как особенности применения автомобильного воска, возраст автомобиля, цвет лакокрасочного покрытия и условия эксплуатации автомобиля. За подробной информацией обращайтесь в сервисный центр или к квалифицированному специалисту.

Восстановление лакокрасочного покрытия

Следует регулярно проверять кузов на наличие сколов и царапин. При обнаружении дефектов такого типа следует немедленно восстановить лакокрасочное покрытие, чтобы не допустить образования коррозии металла в местах дефектов.

Восстановить лакокрасочное покрытие можно только на небольших сколах и царапинах. Для ремонта повреждений большой площади обратитесь к специалистам.

Уход за матовыми лакокрасочными покрытиями

Если на Ваш автомобиль нанесен матовый лак, уход за ним и его эксплуатация осуществляются следующим образом:

- › Запрещается использовать для очистки автомобиля автоматические мойки с жесткими щетками: жесткие щетки могут повредить лакокрасочное покрытие. Рекомендуется мыть автомобиль вручную с помощью мягкой губки, нейтрального моющего средства и большого количества воды.
- › При очистке кузова его следует аккуратно протирать и ополаскивать, избегая чрезмерных усилий или трения поверхности, так как это может привести к повреждению матового покрытия и неравномерному блеску.
- › Частые мойки автомобиля в течение длительного времени могут привести к повышенному или неравномерному блеску лакокрасочного покрытия.
- › Избегайте мойки автомобиля под прямыми солнечными лучами.

- › Не используйте очистители краски, шлифовальные материалы или средства для полировки (например, полировочный воск) на лакокрасочном покрытии, так как это может повредить его.
- › Если Вы случайно нанесли автомобильный воск на лакокрасочное покрытие, немедленно удалите его с помощью средства для удаления силикона, осторожно надавливая и не прилагая чрезмерных усилий.
- › Не допускайте попадания на краску смолы, жира и других жирных веществ, так как они могут оставить следы.
- › Пятна смолы на автомобиле можно удалить с помощью средства для удаления смолы.
- › Такие загрязнения, как помет насекомых и птиц, необходимо своевременно удалять с автомобиля, либо размягчая их водой перед очисткой, либо тщательно промывая их с помощью водяного пистолета высокого давления. Если такая грязь прочно прилипла к кузову, можно распылить средство для удаления насекомых, а затем очистить его.

Проверка утечек жидкостей

Для обеспечения безопасности движения рекомендуется перед каждой поездкой проверять наличие под ав-

томобилем следов утечки топлива, масла или других жидкостей. При обнаружении утечек немедленно обратитесь в сервисный центр для проведения диагностики и ремонта.

Антикоррозийный воск для внутренних полостей

Антикоррозийная технология воскового покрытия полостей применяется для внутренних полостей автомобиля, таких как полости дверей, капота, порогов и т. д., и может эффективно изолировать воду и коррозионные вещества от контакта с металлом. Она используется для повышения прочности и усиления антикоррозийных свойств поверхностей и продления срока службы автомобиля.

При движении автомобиля в условиях высокой температуры или по ухабистым дорогам излишки желтого воска в полостях могут вытекать из дренажных отверстий, что является нормальным явлением. Подтеки можно удалить, протерев и ополоснув горячей водой с необходимым количеством имеющегося в продаже моющего средства.

Уход за салоном

⚠ Предупреждение

Чистящие средства могут содержать вредные компоненты и представлять опасность для здоровья. Во время чистки салона рекомендуется открыть двери или окна автомобиля. Используйте только чистящие средства, предназначенные специально для автомобилей, и обращайтесь внимательно на указания на упаковке.

i Уведомление

При чистке салона автомобиля не допускайте попадания воды или других жидкостей непосредственно в зазоры приборной панели и расположенные на полу или поблизости электрические устройства во избежание нарушений работы электросистемы.

Не мойте напольное покрытие автомобиля водой, это может привести к коррозии кузова.

Напольное покрытие

Регулярно очищайте напольное покрытие от пыли с помощью пылесоса. Накопление пыли может привести к ускоренному износу напольного покрытия.

Регулярная очистка с помощью моющего средства способствует поддержанию первоначальной чистоты напольного покрытия. Для очистки напольных покрытий используйте пеня-

щиеся чистящие средства. По возможности избегайте намочения напольного покрытия. Не разбавляйте пенящиеся средства водой.

Текстильные материалы

Следует регулярно очищать текстильные элементы салона от пыли и загрязнений с помощью пылесоса.

В случае загрязнения ткани ее следует немедленно очистить во избежание дальнейшего распространения пятна. При очистке используйте приведенные ниже методы, чтобы аккуратно удалить как можно больше загрязнений, в зависимости от их состояния.

Жидкие пятна: аккуратно промокните остатки пятна бумажным полотенцем, позволяя пятну максимально впитаться в бумажное полотенце.

Сухие пятна: максимально удалите загрязнение, затем очистите пылесосом.

В зависимости от степени загрязнения, если требуется дополнительная очистка, воспользуйтесь следующим методом:

1. Смочите водой чистую белую хлопчатобумажную безворсовую ткань.
2. Отожмите ткань так, чтобы она стала слегка влажной (не мокрой).
3. Аккуратно протрите пятно от края к центру несколько раз, пока на ткани не останется следов от пятна.

4. Просушите естественным образом.

Уведомление

Если пятно сильно въелось, удалите его мягким нейтральным мыльным раствором или средством для чистки тканей, следуя инструкции к средству. После очистки повторите описанные выше действия, чтобы смыть излишки мыльного раствора или моющего средства с тканевого покрытия, затем дайте ему высохнуть естественным путем.

Предупреждение

Не соскабливайте и не удаляйте поверхностные загрязнения острыми предметами, это может повредить тканевое покрытие.

Не используйте сильные растворители, например, средства для очистки стекол.

Стойкие пятна, например, от моторного масла, бывает трудно удалить полностью, поэтому защищайте поверхности от таких пятен.

Кожаные поверхности

Регулярно удаляйте пыль и загрязнения с помощью пылесоса, особенно в местах швов и складок.

Кожаные поверхности можно очистить с помощью влажной мягкой тряпки, после чего отполировать с помощью сухого куска мягкой материи. Для более тщательной очистки можно использовать специальные чистящие

средства для кожаных изделий.

После использования чистящего средства следует незамедлительно протереть кожаную поверхность с помощью сухой мягкой ткани. Не оставляйте тряпки, смоченные в чистящем средстве, в контакте с элементами салона. Некоторые моющие средства могут вызывать обесцвечивание материалов или разрушение волокон обивки.

Не используйте для очистки кожаных поверхностей жидкости, содержащие органические вещества, такие как спирт, а также бензин, кислотные или щелочные растворы.

Не используйте при очистке щетки, жесткие губки и другие инструменты с грубой поверхностью.

Не кладите силиконовые или гелевые подушки на кожаные поверхности, так как они могут привести к затвердеванию и растрескиванию кожи.

Искусственная замша

Регулярно удаляйте пыль с поверхности замшевого материала с помощью мягкой щетки, сухой ткани или пылесоса.

В случае появления пятен на поверхности замшевого материала соблюдайте следующие правила обработки:

Прежде чем удалить пятно, сначала удалите налет на пятне. Если на поверхности остались пятна от густых продуктов (например, йогурта, ва-

ренья и т. д.), удалите их скребком или жесткой пластиной. Для жидких пятен используйте белую впитывающую бумагу или губку.

Для протирки используйте чистую отжатую белую тряпку или губку.

При очистке не допускайте чрезмерного увлажнения поверхности искусственной замши. При необходимости несколько раз протрите поверхность тряпкой или губкой.

Отдельные пятна необходимо удалять немедленно. Во избежание дальнейшего распространения пятна протирайте его от краев к центру.

При протирке не надавливайте на поверхность, иначе пятно может стать шире или проникнуть вглубь материала.

При использовании чистящих средств не наносите их непосредственно на поверхность материала из искусственной замши.

Не используйте щелочные или спиртосодержащие чистящие средства на основе растворителей.

После полного высыхания материала из искусственной замши поверхность можно слегка почистить мягкой щеткой для ее восстановления.

Резиновые элементы

Под воздействием окружающей среды резиновые детали могут загрязняться и тускнеть. Следует регулярно обрабатывать их специальным средством для ухода за резиной, особенно те детали, которые подвержены трению.

Во избежание повреждений и возникновения шумов не следует обрабатывать резиновые уплотнители средствами, содержащими силикон. Используйте только воду и специализированные моющие средства.

Пластиковые элементы

i Уведомление

Использование жидкостей, содержащих спирт или растворители (таких как нитрорастворители, средства для удаления пятен охлаждающей жидкости, средства на основе петролейного эфира, горючие вещества, парфюмерия и косметические средства, например, средства против загара или репелленты от комаров), может привести к повреждению поверхности пластиковых деталей. Их следует очищать с помощью мягкой ткани из микроволокна, слегка смоченной водой.

К пластиковым деталям относятся, в частности, следующие: стеклянные колпаки ламп, дефлекторы воздуховывпускных отверстий и окрашенные детали интерьера.

Стекла

Очистите внутреннюю и наружную поверхности оконных стекол средством для мытья окон, после чего вытрите насухо стекла и пластиковые поверхности с помощью мягкой ткани или бумажного полотенца.

⚠ Внимание

Если заднее окно оснащено нагревательными нитями, чрезмерное усилие при протирке может вызвать их смещение или повреждение. Поэтому стекло следует протирать аккуратными движениями вдоль нагревательных нитей.

Ремни безопасности

Загрязненный ремень безопасности можно очистить с помощью мыльного раствора средней температуры. Не следует использовать хлорсодержащие средства, красители и растворители, поскольку это может сократить срок службы ремня безопасности.

Перед поездкой ремни безопасности следует высушить на воздухе. Скапливание пыли на направляющем кольце ремня безопасности может замедлить его втягивание. В этом случае следует очистить внутреннюю поверхность направляющего кольца мыльным раствором средней температуры.

Меры по предотвращению коррозии

Факторы, влияющие на скорость образования коррозии

- › Накопление грязи, пыли или льда на нижней части кузова ускоряет коррозию.
- › Нарушение целостности лакокрасочного покрытия и других защитных покрытий из-за ударов гравия или мелких столкновений ускоряет коррозию.
- › В регионах с повышенной влажностью воздуха, а также в регионах, где температура воздуха не опускается ниже точки замерзания, коррозия происходит быстрее.
- › Промышленные выбросы, соленый воздух приморских районов и избыточное использование солей в дорожных реагентах также ускоряют процесс разрушения лакокрасочного покрытия и коррозии кузова автомобиля.
- › Повышенная температура ускоряет коррозию плохо вентилируемых деталей.

Защита автомобиля от коррозии

- › Паркуйте автомобиль в хорошо проветриваемом и сухом месте.
- › Поддерживайте автомобиль в чистоте, регулярно мойте его чистой холодной водой и нейтральными моющими средствами.

- › Регулярно проверяйте лакокрасочное покрытие на повреждения и как можно скорее устраняйте их.
- › Проверяйте нижнюю часть кузова на предмет скопления песка, грязи или льда и удаляйте их водой по мере необходимости.
- › Регулярно проверяйте внутреннюю часть автомобиля, чтобы убедиться, что под ковриками сухо и чисто. Будьте особенно осторожны при транспортировке химических веществ, моющих средств, удобрений, соли и т. д., используйте для этого подходящие контейнеры. Если обнаружены разливы или утечки, немедленно очистите их и обеспечьте сухость.
- › Поддерживайте чистоту дренажных отверстий в дверях, чтобы в них не скапливалась вода.
- › Если на поверхность кузова попали птичий помет, смола, насекомые, асфальт, цемент, промышленная пыль, каменноугольный деготь, бензин, бензол или другие подобные материалы, их следует очистить при первой же возможности.

- › Если Вам приходится часто совершать поездки по дорогам, где используется противогололедный реагент, по солонцово-солончаковой почве, по побережью и в других местах с высоким содержанием соли, следует своевременно смывать солевые отложения с нижней части автомобиля пресной водой и принять дополнительные меры по уходу, например установить защиту для ходовой части.
- › Если Вы часто ездите по гравийным дорогам, рекомендуем установить брызговики на колесные арки.

Длительное хранение автомобиля

Место стоянки необходимо выбирать таким образом, чтобы состояние автомобиля во время стоянки не ухудшалось и обеспечивалась простота последующего запуска двигателя. По возможности оставляйте автомобиль на крытой стоянке.

В случае необходимости парковки автомобиля на длительное время (более чем на месяц) проведите подготовительные мероприятия:

- › Долейте топливо.
- › Тщательно вымойте и высушите кузов.
- › Уберите в салоне, чтобы в нем было чисто и сухо.
- › Разблокируйте стояночный тормоз и застопорите колеса.
- › Приоткройте окна с одной стороны (при стоянке в помещении).
- › Отсоедините отрицательную клемму аккумуляторной батареи.
- › Подложите под щетки стеклоочистителей сложенные полотенца или ткань, чтобы они не касались ветрового стекла.
- › Обработайте все уплотнители дверей силиконовой смазкой, чтобы предотвратить их прилипание.
- › Накройте автомобиль чехлом из хлопчатобумажной ткани или иного дышащего материала. Воздухонепроницаемые материалы, такие как пластиковая пленка, накапливают влагу и могут повредить лакокрасочное покрытие кузова автомобиля.
- › По возможности следует регулярно запускать двигатель и прогревать его до достижения рабочей температуры.

График планового технического обслуживания

		Двигатель GW4N20 бензин																	
Наименование	Месяцы	12	24	36	48	60	72	84	96	108	120	132	144	156	168	180	192	204	
	(км) X1000	10	25	40	55	70	85	100	115	130	145	160	175	190	205	220	235	250	
Масло ДВС*		з	з	з	з	з	з	з	з	з	з	з	з	з	з	з	з	з	
Уплотнительное шайба сливной пробки масляного поддона*		з	з	з	з	з	з	з	з	з	з	з	з	з	з	з	з	з	
Масляный фильтр ДВС*		з	з	з	з	з	з	з	з	з	з	з	з	з	з	з	з	з	
Дроссельная заслонка				ч			ч			ч			ч			ч			
Свечи зажигания			з				з			з			з			з			
Ремень генератора/водяного насоса		Замена каждые 100,000 километров																	
Масло в АКПП*		Замена 48 месяцев или 55,000 километров в зависимости от того, что наступит раньше																	
Масляный фильтр АКПП*		Замена 48 месяцев или 55,000 километров в зависимости от того, что наступит раньше																	
Корпус масляного фильтра АКПП*		Замена 48 месяцев или 55,000 километров в зависимости от того, что наступит раньше																	
Масло заднего редуктора*		Первая замена 36 месяцев или 40,000 километров в зависимости от того, что наступит раньше, затем замена каждые 36 месяцев или 100,000 километров в зависимости от того, что наступит раньше																	
Масло в раздаточной коробке*		Первая замена 36 месяцев или 40,000 километров в зависимости от того, что наступит раньше, затем замена каждые 36 месяцев или 45,000 километров в зависимости от того, что наступит раньше																	
Масло в муфте включения полного привода		Замена 48 месяцев или 55,000 километров в зависимости от того, что наступит раньше																	
Крепление основных узлов и агрегатов		п	п	п	п	п	п	п	п	п	п	п	п	п	п	п	п	п	
Состояние тормозных дисков и колодок		п	п	п	п	п	п	п	п	п	п	п	п	п	п	п	п	п	
Давление в шинах и их износ		п	п	п	п	п	п	п	п	п	п	п	п	п	п	п	п	п	
Перестановка колёс		з	з	з	з	з	з	з	з	з	з	з	з	з	з	з	з	з	
Шарниры подвески, рулевого управления, приводов колёс, их пыльники, люфт ступичных подшипников		п	п	п	п	п	п	п	п	п	п	п	п	п	п	п	п	п	
Элемент воздушного фильтра*		з	з	з	з	з	з	з	з	з	з	з	з	з	з	з	з	з	
Фильтр салона*		з	з	з	з	з	з	з	з	з	з	з	з	з	з	з	з	з	
Фильтр адсорбера паров топлива*					ч				ч				ч				ч		
Внешняя проверка чистоты радиатора охлаждения ДВС		п	п	п	п	п	п	п	п	п	п	п	п	п	п	п	п	п	
Внешняя проверка чистоты радиатора интеркулера		п	п	п	п	п	п	п	п	п	п	п	п	п	п	п	п	п	
Внешняя проверка чистоты радиатора охлаждения АКПП		п	п	п	п	п	п	п	п	п	п	п	п	п	п	п	п	п	

График планового технического обслуживания

Двигатель GW4N20 бензин																		
Наименование	Месяцы	12	24	36	48	60	72	84	96	108	120	132	144	156	168	180	192	204
	(км) X1000	10	25	40	55	70	85	100	115	130	145	160	175	190	205	220	235	250
Проверка соединений патрубков интеркулера на наличие следов масла снаружи				п			п			п			п			п		
Антифриз	Замена каждые 48 месяца/80 000 километров в зависимости от того, что наступит раньше																	
Тормозная жидкость	Замена каждые 24 месяца/40 000 километров в зависимости от того, что наступит раньше																	
Аккумуляторная батарея (Проверка заряда, герметичности, фиксации клемм)	п	п	п	п	п	п	п	п	п	п	п	п	п	п	п	п	п	п
Проверка утечек технических жидкостей	п	п	п	п	п	п	п	п	п	п	п	п	п	п	п	п	п	п
Панорамный люк	С	п	п	п	п	п	п	п	п	п	п	п	п	п	п	п	п	п
Дренаж люка	п	п	п	п	п	п	п	п	п	п	п	п	п	п	п	п	п	п
Световые приборы, звуковой сигнал, стеклоочистители и омыватели	п	п	п	п	п	п	п	п	п	п	п	п	п	п	п	п	п	п
Крышка топливного бака, топливопроводы (Корректность фиксации трубок, отсутствие течей)	п	п	п	п	п	п	п	п	п	п	п	п	п	п	п	п	п	п
Осмотр ЛКП кузова на наличие повреждений и заполнение карты осмотра в сервисной книжке	п	п	п	п	п	п	п	п	п	п	п	п	п	п	п	п	п	п

П: означает проверка

З: означает Замена

Ч: означает Чистка

С: означает Смазка

*: интервалы обслуживания должны быть уменьшены при эксплуатации в сложных условиях

График планового технического обслуживания

Пункты проверки технических жидкостей

1. Проверка уровня масла:

Регулярно проверяйте уровень моторного масла и проводите его замену в соответствии с регламентом. Пренебрежение проверкой может привести к плохому смазыванию вращающихся частей двигателя, возникновению неполадок и повреждению двигателя из-за нехватки масла или его старения.

2. Проверка уровня тормозной жидкости:

Регулярно проверяйте уровень жидкости в бачке. Он должен находиться между верхней и нижней метками. Если уровень тормозной жидкости находится ниже нижней метки, необходимо долить ее так, чтобы он поднялся до положения между нижней и верхней метками, а так же проверить тормозную систему на наличие утечек.

3. Проверка уровня охлаждающей жидкости:

Регулярно проверяйте уровень жидкости в бачке. Он должен находиться между верхней и нижней метками. Если уровень охлаждающей жидкости находится ниже нижней метки, необходимо долить ее так, чтобы он поднялся до положения между нижней и верхней метками, а так же проверить систему охлаждения на наличие утечек.

Тяжелые условия эксплуатации

В тяжелых условиях эксплуатации, моторное масло и масляный фильтр рекомендуется менять чаще, а уровни технических жидкостей проверять каждые 1000-2000 км;

К тяжелым условиям эксплуатации относится следующее:

1. Поездки с высокими нагрузками.
2. Длительная работа двигателя на холостых оборотах или езда на малых оборотах на большие расстояния. Длительная эксплуатация автомобиля по пыльным дорогам и пересеченной местности.

Программа «Помощь на дороге»

В любое время суток владелец автомобиля может позвонить по телефону информационного центра Haval (звонок бесплатный), и специалисты компании окажут помощь в кратчайшие сроки. Подробные условия и содержание программы Вы можете узнать на сайте компании <http://haval.ru>.

Свидетельство о прохождении планового технического обслуживания

Свидетельство о прохождении планового технического обслуживания

Первое техническое обслуживание необходимо пройти по достижении 10 000 км пробега либо 12 месяцев, в зависимости от того, что наступит ранее. Далее, через 15 000 км пробега либо через 12 месяцев эксплуатации, в зависимости от того, что наступит ранее, необходимо своевременно посещать официальный сервисный центр Хавейл для прохождения технического осмотра и обслуживания.

Отметка о плановом техническом обслуживании

Дата текущего технического обслуживания:

Пробег на момент текущего технического обслуживания:

Пробег к моменту следующего технического обслуживания:

Представитель сервисного центра:
Печать сервисного центра:

Отметка о плановом техническом обслуживании

Дата текущего технического обслуживания:

Пробег на момент текущего технического обслуживания:

Пробег к моменту следующего технического обслуживания:

Представитель сервисного центра:
Печать сервисного центра:

Отметка о плановом техническом обслуживании

Дата текущего технического обслуживания:

Пробег на момент текущего технического обслуживания:

Пробег к моменту следующего технического обслуживания:

Представитель сервисного центра:
Печать сервисного центра:

Отметка о плановом техническом обслуживании

Дата текущего технического обслуживания:

Пробег на момент текущего технического обслуживания:

Пробег к моменту следующего технического обслуживания:

Представитель сервисного центра:
Печать сервисного центра:

Отметка о плановом техническом обслуживании

Дата текущего технического обслуживания:

Пробег на момент текущего технического обслуживания:

Пробег к моменту следующего технического обслуживания:

Представитель сервисного центра:
Печать сервисного центра:

Отметка о плановом техническом обслуживании

Дата текущего технического обслуживания:

Пробег на момент текущего технического обслуживания:

Пробег к моменту следующего технического обслуживания:

Представитель сервисного центра:
Печать сервисного центра:

Отметка о плановом техническом обслуживании

Дата текущего технического обслуживания:

Пробег на момент текущего технического обслуживания:

Пробег к моменту следующего технического обслуживания:

Представитель сервисного центра:
Печать сервисного центра:

Отметка о плановом техническом обслуживании

Дата текущего технического обслуживания:

Пробег на момент текущего технического обслуживания:

Пробег к моменту следующего технического обслуживания:

Представитель сервисного центра:
Печать сервисного центра:

6

Техническое
обслуживание
автомобилей

Свидетельство о прохождении планового технического обслуживания

Свидетельство о прохождении планового технического обслуживания

Первое техническое обслуживание необходимо пройти по достижении 10 000 км пробега либо 12 месяцев, в зависимости от того, что наступит ранее. Далее, через 15 000 км пробега либо через 12 месяцев эксплуатации, в зависимости от того, что наступит ранее, необходимо своевременно посещать официальный сервисный центр Хавейл для прохождения технического осмотра и обслуживания.

Отметка о плановом техническом обслуживании

Дата текущего технического обслуживания:

Пробег на момент текущего технического обслуживания:

Пробег к моменту следующего технического обслуживания:

Представитель сервисного центра:
Печать сервисного центра:

Отметка о плановом техническом обслуживании

Дата текущего технического обслуживания:

Пробег на момент текущего технического обслуживания:

Пробег к моменту следующего технического обслуживания:

Представитель сервисного центра:
Печать сервисного центра:

Отметка о плановом техническом обслуживании

Дата текущего технического обслуживания:

Пробег на момент текущего технического обслуживания:

Пробег к моменту следующего технического обслуживания:

Представитель сервисного центра:
Печать сервисного центра:

Отметка о плановом техническом обслуживании

Дата текущего технического обслуживания:

Пробег на момент текущего технического обслуживания:

Пробег к моменту следующего технического обслуживания:

Представитель сервисного центра:
Печать сервисного центра:

Отметка о плановом техническом обслуживании

Дата текущего технического обслуживания:

Пробег на момент текущего технического обслуживания:

Пробег к моменту следующего технического обслуживания:

Представитель сервисного центра:
Печать сервисного центра:

Отметка о плановом техническом обслуживании

Дата текущего технического обслуживания:

Пробег на момент текущего технического обслуживания:

Пробег к моменту следующего технического обслуживания:

Представитель сервисного центра:
Печать сервисного центра:

Отметка о плановом техническом обслуживании

Дата текущего технического обслуживания:

Пробег на момент текущего технического обслуживания:

Пробег к моменту следующего технического обслуживания:

Представитель сервисного центра:
Печать сервисного центра:

Отметка о плановом техническом обслуживании

Дата текущего технического обслуживания:

Пробег на момент текущего технического обслуживания:

Пробег к моменту следующего технического обслуживания:

Представитель сервисного центра:
Печать сервисного центра:

6

Техническое
обслуживание
автомобилей

Свидетельство о прохождении планового технического обслуживания

Свидетельство о прохождении планового технического обслуживания

Первое техническое обслуживание необходимо пройти по достижении 10 000 км пробега либо 12 месяцев, в зависимости от того, что наступит ранее. Далее, через 15 000 км пробега либо через 12 месяцев эксплуатации, в зависимости от того, что наступит ранее, необходимо своевременно посещать официальный сервисный центр Хавейл для прохождения технического осмотра и обслуживания.

Отметка о плановом техническом обслуживании

Дата текущего технического обслуживания:

Пробег на момент текущего технического обслуживания:

Пробег к моменту следующего технического обслуживания:

Представитель сервисного центра:
Печать сервисного центра:

Отметка о плановом техническом обслуживании

Дата текущего технического обслуживания:

Пробег на момент текущего технического обслуживания:

Пробег к моменту следующего технического обслуживания:

Представитель сервисного центра:
Печать сервисного центра:

Отметка о плановом техническом обслуживании

Дата текущего технического обслуживания:

Пробег на момент текущего технического обслуживания:

Пробег к моменту следующего технического обслуживания:

Представитель сервисного центра:
Печать сервисного центра:

Отметка о плановом техническом обслуживании

Дата текущего технического обслуживания:

Пробег на момент текущего технического обслуживания:

Пробег к моменту следующего технического обслуживания:

Представитель сервисного центра:
Печать сервисного центра:

Отметка о плановом техническом обслуживании

Дата текущего технического обслуживания:

Пробег на момент текущего технического обслуживания:

Пробег к моменту следующего технического обслуживания:

Представитель сервисного центра:
Печать сервисного центра:

Отметка о плановом техническом обслуживании

Дата текущего технического обслуживания:

Пробег на момент текущего технического обслуживания:

Пробег к моменту следующего технического обслуживания:

Представитель сервисного центра:
Печать сервисного центра:

Отметка о плановом техническом обслуживании

Дата текущего технического обслуживания:

Пробег на момент текущего технического обслуживания:

Пробег к моменту следующего технического обслуживания:

Представитель сервисного центра:
Печать сервисного центра:

Отметка о плановом техническом обслуживании

Дата текущего технического обслуживания:

Пробег на момент текущего технического обслуживания:

Пробег к моменту следующего технического обслуживания:

Представитель сервисного центра:
Печать сервисного центра:

6

Техническое обслуживание автомобилей

Свидетельство о прохождении планового технического обслуживания

Свидетельство о прохождении планового технического обслуживания

Первое техническое обслуживание необходимо пройти по достижении 10 000 км пробега либо 12 месяцев, в зависимости от того, что наступит ранее. Далее, через 15 000 км пробега либо через 12 месяцев эксплуатации, в зависимости от того, что наступит ранее, необходимо своевременно посещать официальный сервисный центр Хавейл для прохождения технического осмотра и обслуживания.

Отметка о плановом техническом обслуживании

Дата текущего технического обслуживания:

Пробег на момент текущего технического обслуживания:

Пробег к моменту следующего технического обслуживания:

Представитель сервисного центра:
Печать сервисного центра:

Отметка о плановом техническом обслуживании

Дата текущего технического обслуживания:

Пробег на момент текущего технического обслуживания:

Пробег к моменту следующего технического обслуживания:

Представитель сервисного центра:
Печать сервисного центра:

Отметка о плановом техническом обслуживании

Дата текущего технического обслуживания:

Пробег на момент текущего технического обслуживания:

Пробег к моменту следующего технического обслуживания:

Представитель сервисного центра:
Печать сервисного центра:

Отметка о плановом техническом обслуживании

Дата текущего технического обслуживания:

Пробег на момент текущего технического обслуживания:

Пробег к моменту следующего технического обслуживания:

Представитель сервисного центра:
Печать сервисного центра:

Отметка о плановом техническом обслуживании

Дата текущего технического обслуживания:

Пробег на момент текущего технического обслуживания:

Пробег к моменту следующего технического обслуживания:

Представитель сервисного центра:
Печать сервисного центра:

Отметка о плановом техническом обслуживании

Дата текущего технического обслуживания:

Пробег на момент текущего технического обслуживания:

Пробег к моменту следующего технического обслуживания:

Представитель сервисного центра:
Печать сервисного центра:

Отметка о плановом техническом обслуживании

Дата текущего технического обслуживания:

Пробег на момент текущего технического обслуживания:

Пробег к моменту следующего технического обслуживания:

Представитель сервисного центра:
Печать сервисного центра:

Отметка о плановом техническом обслуживании

Дата текущего технического обслуживания:

Пробег на момент текущего технического обслуживания:

Пробег к моменту следующего технического обслуживания:

Представитель сервисного центра:
Печать сервисного центра:

6

Техническое
обслуживание
автомобилей

Свидетельство о прохождении планового технического обслуживания

Свидетельство о прохождении планового технического обслуживания

Первое техническое обслуживание необходимо пройти по достижении 10 000 км пробега либо 12 месяцев, в зависимости от того, что наступит ранее. Далее, через 15 000 км пробега либо через 12 месяцев эксплуатации, в зависимости от того, что наступит ранее, необходимо своевременно посещать официальный сервисный центр Хавейл для прохождения технического осмотра и обслуживания.

Отметка о плановом техническом обслуживании

Дата текущего технического обслуживания:

Пробег на момент текущего технического обслуживания:

Пробег к моменту следующего технического обслуживания:

Представитель сервисного центра:
Печать сервисного центра:

Отметка о плановом техническом обслуживании

Дата текущего технического обслуживания:

Пробег на момент текущего технического обслуживания:

Пробег к моменту следующего технического обслуживания:

Представитель сервисного центра:
Печать сервисного центра:

Отметка о плановом техническом обслуживании

Дата текущего технического обслуживания:

Пробег на момент текущего технического обслуживания:

Пробег к моменту следующего технического обслуживания:

Представитель сервисного центра:
Печать сервисного центра:

Отметка о плановом техническом обслуживании

Дата текущего технического обслуживания:

Пробег на момент текущего технического обслуживания:

Пробег к моменту следующего технического обслуживания:

Представитель сервисного центра:
Печать сервисного центра:

Отметка о плановом техническом обслуживании

Дата текущего технического обслуживания:

Пробег на момент текущего технического обслуживания:

Пробег к моменту следующего технического обслуживания:

Представитель сервисного центра:
Печать сервисного центра:

Отметка о плановом техническом обслуживании

Дата текущего технического обслуживания:

Пробег на момент текущего технического обслуживания:

Пробег к моменту следующего технического обслуживания:

Представитель сервисного центра:
Печать сервисного центра:

Отметка о плановом техническом обслуживании

Дата текущего технического обслуживания:

Пробег на момент текущего технического обслуживания:

Пробег к моменту следующего технического обслуживания:

Представитель сервисного центра:
Печать сервисного центра:

Отметка о плановом техническом обслуживании

Дата текущего технического обслуживания:

Пробег на момент текущего технического обслуживания:

Пробег к моменту следующего технического обслуживания:

Представитель сервисного центра:
Печать сервисного центра:

6

Техническое
обслуживание
автомобилей

7

Гарантийное обслуживание автомобиля

Общие положения.....	336	Карточка регистрации смены владельца.....	357
Гарантия на новый автомобиль.....	338	Карточка замены одометра.....	361
Сведения о гарантийных обязательствах	339	Предпродажная подготовка	362
Антикоррозийная гарантия на кузов и лакокрасочное покрытие.....	342		
Осмотр кузова.....	343		
Гарантия на запасные части	346		
Условия распространения гарантийного обслуживания.....	347		
Обязанности владельца автомобилья.....	350		
Регистрационная карточка с информацией об автомобиле.....	353		

Общие положения

1. Каждый новый автомобиль перед передачей его владельцу проходит предпродажную подготовку и проверку в соответствии с процедурой, определенной компанией Naval.
2. Торговая организация обязана продать Вам автомобиль после проведения комплекса работ по предпродажной подготовке с обязательной отметкой в руководстве.
3. Долговечность Вашего автомобиля будет всецело зависеть от своевременного обслуживания, предусмотренного руководством.
4. На все новые автомобили и запасные части, проданные Naval, распространяется режим гарантии. Гарантия предоставляет клиенту, в рамках предварительно установленных ограничений и условий (в частности, территориальных ограничений, ограничений по срокам, пробегу и т.д.), право на бесплатный ремонт или замену (включая запасные части и работы) элементов автомобиля, которые имеют производственный недостаток.
5. В гарантию включается гарантия от сквозной коррозии и гарантия на лакокрасочное покрытие. Гарантия на лакокрасочное покрытие включает в себя частичное или полное восстановление лакокрасочного покрытия кузова, необходимое для устранения дефектов, и от сквозной коррозии, направленной от внутренней части к наружной части элементов кузова. Для применения этих видов гарантии устанавливаются специальные условия.
6. При соблюдении клиентом условий применения и возможности подтвердить право на гарантийное обслуживание, уполномоченные дилеры обязаны обеспечивать гарантийное обслуживание автомобиля клиента (включая ремонт на месте / эвакуацию в соответствующих странах и для соответствующих сервисных центров).
7. Гарантия распространяется на части и компоненты каждого автомобиля, приобретенного у официального Дилера, если обнаруженная неполадка была вызвана производственным дефектом (использование некачественных материалов при производстве автомобиля или нарушение технологии производства). Все обнаруженные или возникшие в результате эксплуатации автомобиля неполадки, попадающие под действие режима гарантии, будут устранены официальным Дилером компании Naval.
8. Периодическое техническое обслуживание у официального Дилера является обязательным требованием предоставления гарантии и должно выполняться в соответствии с требованиями, определенными компанией Naval и указанными в данном руководстве.
9. Компания Naval оставляет за собой право проводить кампанию по отзыву автомобилей для обеспечения безопасности, внести изменения в конструкцию и спецификации выпускаемых автомобилей или же изменения в уже проданные автомобили.
10. Официальный Дилер вправе потребовать у владельца автомобиля документы, подтверждающие прохождение планового технического осмотра, в том числе документы, подтверждающие приобретение оригинальных запасных частей.

11. В случае признания официальным Дилером недостатков, обнаруженных при проведении диагностики автомобиля, попадающими под действие предоставленной гарантии, срок устранения выявленного недостатка должен составлять не более 45 (сорока пяти) дней для физических лиц и не более 60 (шестидесяти дней) для юридических лиц.



Предупреждение

Эксплуатация неисправного автомобиля строго запрещена!

Гарантия на новый автомобиль

Гарантийные обязательства, предоставляемые Компанией Хавейл, распространяются на каждый автомобиль, купленный у уполномоченного Дилера. Гарантийный период начинается исчисляться с даты передачи нового автомобиля первому покупателю и составляет 36 месяцев или 150 000 км пробега (в зависимости от того, что наступит ранее). В течение указанного ниже в каждом разделе срока или пробега любой уполномоченный Дилер Компании Хавейл обязан отремонтировать или заменить неисправные части автомобиля, которые оговариваются в данном разделе, если причиной их неисправности, при условии надлежащего использования автомобиля, явились производственные дефекты (использование некачественных материалов при производстве автомобиля или нарушение технологии производства). Метод ремонта или замены определяются Дилером. Детали и узлы, замененные по гарантии, становятся собственностью завода-изготовителя. При установлении гарантии в виде срока гарантийный период исчисляется с даты передачи нового автомобиля первому покупателю. Дата передачи нового автомобиля первому покупателю указывается в регистрационной карте автомобиля, приведенной в данной сервисной книжке. При установлении гарантии в виде пробега, пробег определяется по показаниям одометра в день подачи рекламации по качеству.

Срок службы автомобиля HAVAL составляет 6 лет.

В рамках гарантии:

- › Гарантия на детали и агрегаты, замененные по гарантии, не продлевает срока основной гарантии.
- › Покрытие по гарантии запасных частей или узлов обеспечивается только до окончания этой гарантии.
- › В случае выхода из строя одометра, при условии невозможности определения пробега на дату подачи рекламации, пробег определяется для автомобилей, приобретенных для личных, семейных, домашних и иных нужд, не связанных с осуществлением предпринимательской деятельности из расчета 4000 км/месяц, а для автомобилей, приобретенных для осуществления предпринимательской деятельности, — из расчета 10 000 км/месяц.
- › При выходе одометра из строя владелец автомобиля должен обратиться в сервисный центр компании Haval для замены одометра. Уполномоченный Дилер компании Haval должен внести отметки в «Карточку замены одометра», приведенную в данном руководстве, и поставить свою печать.

Сведения о гарантийных обязательствах

Гарантия на новые автомобили не покрывает следующие случаи:

- › работы по техническому обслуживанию, необходимые для обеспечения нормальной работы автомобиля, и замена расходных деталей, необходимых для нормального функционирования автомобиля, регулировки и доводки;
- › замена деталей естественного износа, связанного с эксплуатацией автомобиля, с пробегом, с географическими и климатическими условиями, если замена не является следствием производственного дефекта;
- › вибрация и шум, связанные с нормальной работой автомобиля;
- › такие дефекты, как выцветание, изменение внешнего вида или деформация деталей, связанные с их нормальным старением;
- › обновление (модернизация) программного обеспечения автомобиля;
- › небрежность или несоблюдение предписаний, приводимых в руководстве по эксплуатации и в бортовом компьютере;
- › повреждения, вызванные клиентом: наличие посторонних предметов, попытки разборки, ненормальное использование (например, перегрузка, в том числе и кратковременная, участие в соревнованиях), неполадки, вызванные использованием рабочих жидкостей, запасных частей или аксессуаров, расходных материалов или топлива, не соответствующих требованиям или низкого качества, а также использованием добавок и присадок, не рекомендованных Navai;
- › неполадки двигателя, возникшие по причине шламообразования в системе смазки и ухудшения смазочных свойств масла вследствие: частых пусков и остановок двигателя, длительной работы двигателя на холостом ходу, поездок на короткие расстояния, несоблюдения указаний по прогреву двигателя, смешивания разных масел и прочее, а также последующие издержки, вызванные этим;
- › повреждения, возникшие вследствие несвоевременного предоставления или непредоставления клиентом автомобиля для ремонта к уполномоченному дилеру, несмотря на указания контрольных систем автомобиля о необходимости посещения авторизованной сервисной станции Дилера;
- › повреждения, возникшие вследствие изменения мощности или типа автомобиля;
- › повреждения, возникшие вследствие превышения допустимых значений нагрузки на ось, максимальной массы буксируемого груза;
- › повреждения, возникшие вследствие внешнего воздействия;
- › на дефекты, возникшие в результате воздействия кислот или щелочей, промышленных или химических выбросов, кислотных или щелочных загрязнений воздуха, растительного сока, продуктов жизнедеятельности птиц и животных, древесной смолы, солей (в т. ч. дорожной соли), противогололедных реагентов, воздействия гравия, камней, металлических частиц или других объектов;
- › повреждения, возникшие вследствие использования автомобилей в качестве такси, службы доставки, учебных, коммерческая аренда/прокат машин и т.п.;
- › повреждения, вызванные использованием неоригинальных аксессуаров и запчастей;
- › повреждения, вызванные природными явлениями, градом, наводнениями, молнией, ураганом или другими атмосферными явлениями, а также повреждения, вызванные дорожно-транспортными происшествиями, возгораниями и попытками угона;
- › последствия некавалифицированного и/или несвоевременного ремонта или технического обслуживания, ненадлежащего ухода и хранения;
- › инциденты, связанные с изменением показаний счетчика пробега автомобиля или с невозможностью достоверного определения пробега автомобиля;

Сведения о гарантийных обязательствах

- › любые другие расходы, специально не предусмотренные гарантией, в частности, расходы, связанные с простоем автомобиля (потерей возможности эксплуатации), и иные финансовые убытки.

Действия гарантии в отношении деталей естественного износа

- › Замена деталей естественного износа не покрывается гарантией, если инцидент вызван нормальным износом детали в ходе эксплуатации автомобиля, связанным с пробегом, с географическими или климатическими условиями, кроме случаев, являющихся следствием возникшей неполадки.
- › Если деталь, подверженная естественному износу, состоит из нескольких элементов, все эти элементы считаются деталями, подверженными естественному износу.

Сведения о гарантийных обязательствах

Гарантия на быстроизнашиваемые детали

В отношении ряда деталей, узлов, механизмов автомобиля устанавливается режим ограниченных гарантийных обязательств компании Haval:

1 месяц /1 000 км (в зависимости от того, что наступит ранее)	Щетки стеклоочистителя
2 месяца/3 000 км (в зависимости от того, что наступит ранее)	Лампы (исключение: приборы, имеющие светодиодную подсветку, ксеноновые лампы), стекла
6 месяцев /5 000 км (в зависимости от того, что наступит ранее)	Элементы питания для пульта дистанционного управления, масляный фильтр, топливный фильтр, детали сцепления, свечи зажигания, тормозные колодки, фрикционные накладки, тормозные диски и реле (за исключением блока управления)
12 месяцев /20 000 км (в зависимости от того, что наступит ранее)	Аккумуляторные батареи (при надлежащей эксплуатации и отсутствии нештатного оборудования)
24 месяца /50 000 км (в зависимости от того, что наступит ранее)	Все хромированные детали автомобиля, а также детали имеющие глянцевое металлизированное покрытие (нанесенные различными методами)
Гарантия не распространяется на	Все предохранители, шины, коррозию элементов подвески и выхлопной системы

Антикоррозийная гарантия на кузов и лакокрасочное покрытие

Гарантия на лакокрасочное покрытие

Гарантия на лакокрасочное покрытие распространяется на все окрашенные части кузова автомобиля (за исключением днища и выхлопной системы), если повреждения поверхности были вызваны производственными дефектами (использование некачественных материалов или нарушение технологии производства). Гарантийный период на окраску составляет 36 месяцев или 150 000 км пробега (в зависимости от того, что наступит ранее) при условии соблюдения владельцем рекомендаций по уходу за автомобилем, изложенных в Руководстве по эксплуатации.

Гарантия против сквозной коррозии

Гарантия против сквозной коррозии распространяется на все кузовные металлические панели в том случае, если причиной возникновения сквозной коррозии стал производственный дефект или нарушение технологии производства. Гарантийный период против сквозной коррозии составляет 6 лет независимо от пробега.

Обязательным условием соблюдения гарантийных обязательств от сквозной коррозии является проведения ежегодного осмотра кузова во время посещений сервисных центров официальных дилеров. При этом дилером должны быть сделаны соответствующие отметки в Руководстве по эксплуатации. В процессе осмотра автомобиля специалисты дилерской сети определяют состояние кузова и необходимость выполнения соответствующих работ. Они информируют Владельца об обнаруженных дефектах, возникших вследствие внешнего воздействия (царапины, трещины и сколы краски), которые могут стать будущими очагами коррозии и вносят соответствующие отметки в Сервисную книжку.

Для сохранения права на гарантию от сквозной коррозии Владельца автомобиля должен в течение 3-х недель после осмотра, обратиться к специалистам кузовного ремонта официального Дилера для проведения за свой счет ремонта в соответствии с технологией, предписанной HAVAL, с использованием оригинальных деталей и материалов.

При несоблюдении данных предписаний Владельца автомобиля теряет право на гарантию против сквозной коррозии.

Примечание

Термин «сквозная коррозия» означает наличие в кузове сквозного отверстия, образовавшегося в результате коррозии металла кузова, возникшей под защитным покрытием по причине исходного дефекта материала или изготовления. В определение «кузов» не включены колесные диски и такие части, как полированные декоративные детали, бамперы, молдинги и петли.

Осмотр кузова

Графическое изображение применимо ко всем моделям

Пометки результата осмотра, используется соответствующий символ

● пескоструй, каменная крошка	■ поврежден кузов
○ вмятина, выпуклость	# повреждено ЛКП
+ царапина	▶ повреждено днище автомобиля

Ежегодный осмотр кузова
Общее состояние автомобиля

<input type="checkbox"/> отличное	<input type="checkbox"/> хорошее
<input type="checkbox"/> удовлетворительное	<input type="checkbox"/> плохое

Повреждения, выявленные ранее, устранены

<input type="checkbox"/> да	<input type="checkbox"/> нет
-----------------------------	------------------------------

Комментарий

Дата

Показания одометра, км

печатать и подписать сервисного центра

Графическое изображение применимо ко всем моделям

Пометки результата осмотра, используется соответствующий символ

● пескоструй, каменная крошка	■ поврежден кузов
○ вмятина, выпуклость	# повреждено ЛКП
+ царапина	▶ повреждено днище автомобиля

Ежегодный осмотр кузова
Общее состояние автомобиля

<input type="checkbox"/> отличное	<input type="checkbox"/> хорошее
<input type="checkbox"/> удовлетворительное	<input type="checkbox"/> плохое

Повреждения, выявленные ранее, устранены

<input type="checkbox"/> да	<input type="checkbox"/> нет
-----------------------------	------------------------------

Комментарий

Дата

Показания одометра, км

печатать и подписать сервисного центра

7
Гарантийное
обслуживание автомобиля

Осмотр кузова

Графическое изображение применимо ко всем моделям

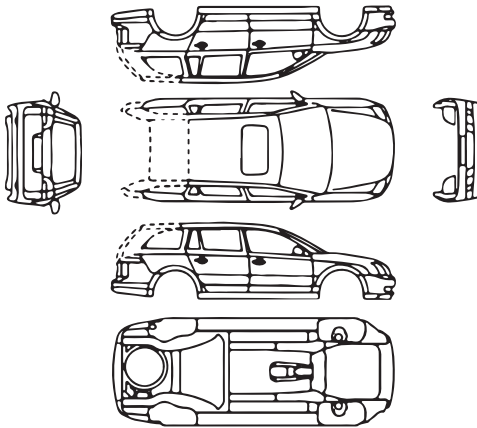

Пометки результата осмотра, используется соответствующий символ

- пескоструй, каменная крошка
- вмятина, выпуклость
- + царапина
- поврежден кузов
- # повреждено ЛКП
- ▶ повреждено днище автомобиля

Ежегодный осмотр кузова

Общее состояние автомобиля

- отличное
- удовлетворительное
- хорошее
- плохое

Повреждения, выявленные ранее, устранены

- да
- нет

Комментарий

Дата

Показания одометра, км

печать и подпись сервисного центра

Графическое изображение применимо ко всем моделям

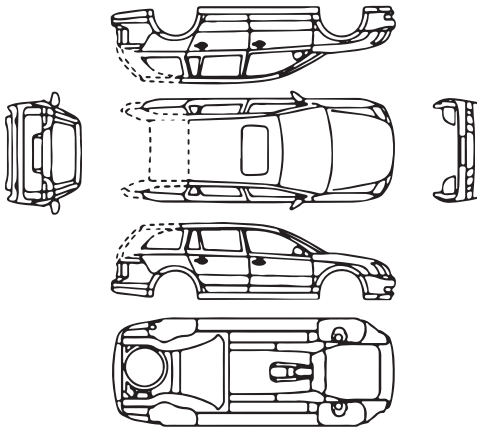

Пометки результата осмотра, используется соответствующий символ

- пескоструй, каменная крошка
- вмятина, выпуклость
- + царапина
- поврежден кузов
- # повреждено ЛКП
- ▶ повреждено днище автомобиля

Ежегодный осмотр кузова

Общее состояние автомобиля

- отличное
- удовлетворительное
- хорошее
- плохое

Повреждения, выявленные ранее, устранены

- да
- нет

Комментарий

Дата

Показания одометра, км

печать и подпись сервисного центра

7

Гарантийное обслуживание автомобиля

Осмотр кузова

Графическое изображение применимо ко всем моделям

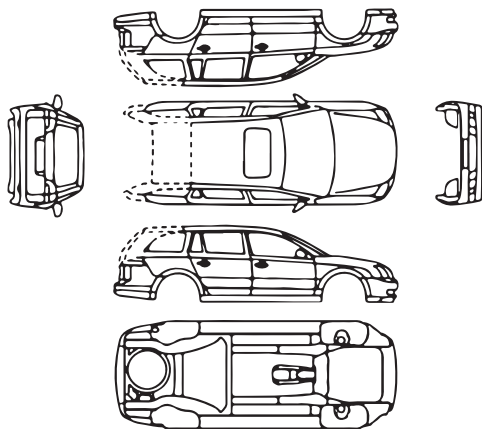

Пометки результата осмотра, используется соответствующий символ

- пескоструй, каменная крошка
- вмятина, выпуклость
- + царапина
- поврежден кузов
- # повреждено ЛКП
- ▶ повреждено днище автомобиля

Ежегодный осмотр кузова

Общее состояние автомобиля

- отличное
- хорошее
- удовлетворительное
- плохое

Повреждения, выявленные ранее, устранены

- да
- нет

Комментарий

Дата

Показания одометра, км

печать и подпись сервисного центра

Графическое изображение применимо ко всем моделям

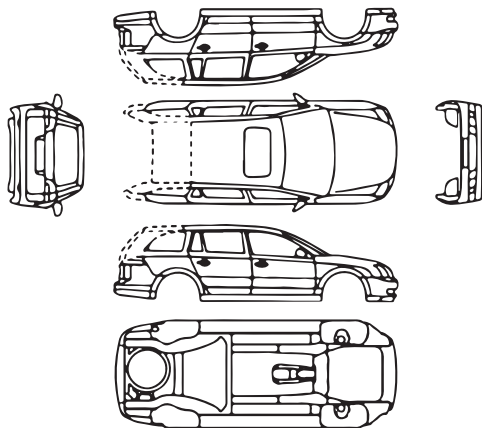

Пометки результата осмотра, используется соответствующий символ

- пескоструй, каменная крошка
- вмятина, выпуклость
- + царапина
- поврежден кузов
- # повреждено ЛКП
- ▶ повреждено днище автомобиля

Ежегодный осмотр кузова

Общее состояние автомобиля

- отличное
- хорошее
- удовлетворительное
- плохое

Повреждения, выявленные ранее, устранены

- да
- нет

Комментарий

Дата

Показания одометра, км

печать и подпись сервисного центра

7

Гарантийное
обслуживание автомобиля

Гарантия на запасные части

Оригинальные запасные части

Оригинальными запасными частями являются запасные части, прошедшие проверку качества, предоставляемые непосредственно или утвержденные компанией Haval. Применение только оригинальных запасных частей является строго обязательным из соображений безопасности и способствует снижению общих эксплуатационных затрат на автомобиль.

Гарантия распространяется исключительно на оригинальные запасные части.

Гарантийный срок на оригинальные запасные части

Гарантируется отсутствие дефектов и исправность всех оригинальных запасных частей, устанавливаемых на автомобили или проданных официальными дилерами.

Все новые оригинальные запасные части, установленные на автомобили или проданные покупателям без установки официальными дилерами, обеспечиваются гарантией продолжительностью 12 месяцев (кроме быстроизнашиваемых деталей), исчисляемой со дня их установки или со дня их продажи, без ограничения пробега.

При этом, если оригинальная запасная часть заменялась в рамках гарантии на автомобиль, то для замененной запасной части срок гарантии заканчивается одновременно с гарантийным сроком на автомобиль. Если же оригинальная запасная часть заменялась в рамках гарантии на оригинальную запасную часть, то ее гарантийный срок заканчивается с истечением гарантии на ту оригинальную запасную часть, которую заменили.

Условия распространения гарантийного обслуживания

Обратите внимание на следующее:

1. Техническое обслуживание автомобилей в период их эксплуатации, а также выполнение указанных ниже операций, устранение неполадок, ремонт и замена указанных ниже деталей, возникающих в результате ненадлежащего ухода за автомобилем, аварий, износа, воздействий внешних и иных факторов, не входит в гарантийные обязательства и производится для владельцев автомобилей за плату:
 - › очистка топливной системы;
 - › регулировка механизма сцепления;
 - › регулировка углов установки колес;
 - › компьютерная диагностика двигателя;
 - › проведение работ по замене шин;
 - › балансировка колес;
 - › регулировка направления света фар;
 - › а также не входит в гарантийные обязательства и производится для владельцев автомобилей за плату: замена, ремонт или восстановление расходных материалов, прочих элементов, используемых либо подверженных износу и разрушению при нормальной эксплуатации, в том числе:
 - › фильтры;
 - › свечи зажигания и накаливания;
 - › форсунки впрыска;
 - › плавкие предохранители;
 - › приводные ремни;
 - › лампы и элементы выполняющие их функцию;
 - › щеточные узлы электродвигателей, генератора, стартера;
 - › тормозные колодки;
 - › масла;
 - › охлаждающая жидкость;
 - › жидкость для гидропривода сцепления и тормозов;
 - › консистентные смазки;
 - › электролит;
 - › хладагент;
 - › жидкость для омывателя стекол и фар;
 - › топливо;
 - › прокладки различных типов (кроме прокладки головки блока цилиндров);
 - › стекла;
 - › обивка салона и внутренняя отделка;
 - › детали с гальванопокрытием;
 - › амортизаторы;
 - › пружины;
 - › сиденья;
 - › колесные диски, шины;
 - › щетки стеклоочистителей;
 - › тормозные соединения или колодки, барабаны, диски;
 - › ведомый и нажимной диски сцепления;
 - › резиновые части: шланги, ремни, уплотнители, патрубки, втулки стабилизатора, сайлентблоки, сальники, манжеты, пыльники и др.
2. Гарантия производителя не распространяется на следующие категории транспортных средств:
 - › Автомобили специального назначения;
 - › Транспортное средство, использующееся в качестве такси, в соревнованиях, испытаниях или для обучения вождению или использующееся для аренды;
 - › Транспортное средство, переоборудованное и модифицированное без одобрения Изготовителя и не соответствующее сертификату одобрения типа транспортного средства (ОТТС);
 - › Транспортное средство, принадлежащее юридическому лицу и использующееся вне дорог общего пользования.

Гарантийное обслуживание автомобилей осуществляется в случае надлежащего исполнения его владельцем обязанностей, предусмотренных настоящим руководством, сервисной книжкой, договором и иными документами.

Условия распространения гарантийного обслуживания

Расходы по доставке транспортного средства, при отсутствии возможности доступа к автомобилю эвакуатора, в частности, по причине отсутствия автомобильной дороги и/или дороги с твердым покрытием, а также расходы по доставке ж/д транспортом, с преодолением водной преграды (паром), авиадоставке и доставке специальной техникой повышенной проходимости, оплачиваются непосредственно Владелцем (доверенным лицом) исполнителю услуг по доставке.

Владелец автомобиля обязан:

1. Соблюдать рекомендации по эксплуатации и обслуживанию автомобиля, изложенные в данном руководстве.
2. Для выполнения гарантийного ремонта доставить автомобиль официальному Дилеру.
3. При получении нового автомобиля проверить отсутствие дефектов окраски, внешней и внутренней отделки. В случае обнаружения повреждений сообщить об этом Дилеру, продающему автомобиль.
4. Проводить техническое обслуживание автомобиля в соответствии с требованиями, изложенными в разделе «Техническое обслуживание» данного руководства. Сохранить отметки о прохождении технических обслуживаний автомобиля на случай, если они потребуются Дилеру. Гарантия на запасные части распространяется только при наличии соответствующих документов на их установку.
5. Внимательно следовать всем рекомендациям, указанным в Руководстве по эксплуатации.
6. Регулярно мыть автомобиль и обрабатывать кузов полировочными средствами.
7. При обнаружении на кузове отложений дорожной соли, песка, асфальта, гудрона, смолы деревьев и прочих веществ, способных повредить лакокрасочное покрытие, немедленно удалить их, своевременно и за свой счет устранить любые вышеперечисленные повреждения лакокрасочного покрытия кузова.

8. При смене владельца автомобиля, а также при изменении информации об автомобиле и (или) о его владельце, незамедлительно обратиться к уполномоченному Дилеру компании Haval для регистрации указанной информации в Карточке регистрации смены владельца, приведенной в данном руководстве.

Необходимость проведения технического обслуживания

Техническое обслуживание позволяет диагностировать текущее состояние Вашего автомобиля.

В процессе эксплуатации все детали автомобиля неизбежно подвергаются износу.

Для гарантирования безопасности вождения автомобиля необходимо своевременно проходить плановое техническое обслуживание, надлежащим образом осуществлять обслуживание и ремонт. Это позволит Вашему автомобилю максимально долго сохранять свои эксплуатационные характеристики.

- › Прохождение технического обслуживания позволит Вам управлять автомобилем с большей уверенностью и спокойствием.

При проведении технического обслуживания возможно оценить состояние и осуществить необходимый профилактический ремонт комплектующих и, тем самым, предотвратить возможные серьезные проблемы. Это позволит Вам уверенно пользоваться автомобилем до следующего планового посещения автосервиса.

- › Техническое обслуживание позволит Вам снизить затраты на эксплуатацию автомобиля.
- › Техническое обслуживание позволит Вам увеличить срок службы автомобиля.

Тормозные колодки, шины, а также некоторые другие компоненты автомобиля в процессе работы подвергаются быстрому износу и утрачивают свои эксплуатационные качества.

Условия распространения гарантийного обслуживания

Дальнейшее использование деталей и компонентов, достигших предела износа, может послужить причиной возникновения неполадок и даже привести к ДТП. Поэтому необходимо своевременно проходить плановое техническое обслуживание.

- › Техническое обслуживание позволит Вам уменьшить количество проблем, связанных с ремонтом автомобиля.

Обязанности владельца автомобиля

Ежедневный осмотр и уход

При каждодневной эксплуатации автомобиля его владелец должен проводить осмотр и уход за автомобилем. Объем и периодичность осмотра и ухода за автомобилем определяются его владельцем на основании пробега автомобиля, времени эксплуатации, а также оценивая его состояние в процессе движения. Рекомендуется осмотр и уход за автомобилем производить перед поездкой на длительные расстояния, а также во время мытья или заправки автомобиля.

Меры безопасности при подготовке и требования к месту проведения технического осмотра автомобиля:

- › Запрещается производить осмотр в тех местах, где при этом создается помеха движению пешеходов или транспорта.
- › Не производите осмотр на наклонной местности, т. к. автомобиль может сдвинуться с места, что создаст опасность получения травмы.
- › Во избежание случайного получения травмы начинайте осмотр только после полного прекращения вращения колес и постановки автомобиля на стояночный тормоз.

Меры безопасности при осмотре моторного отсека автомобиля:

- › Не производите осмотр при работающем двигателе — это очень опасно.
- › Запрещается производить осмотр при включенном зажигании — это может привести к травмам.
- › Во избежание ожога не прикасайтесь к выхлопной трубе и радиатору сразу после выключения двигателя.
- › Во избежание возгорания запрещается помещать посторонние предметы в моторный отсек, в особенности бумагу, ткань и прочие легковоспламеняющиеся материалы.
- › Во избежание возникновения неполадок запрещается отсоединять шланги и провода.

Объекты проверки и порядок осмотра

1. Откройте капот (отсек двигателя)
 - › уровень тормозной жидкости,
 - › уровень масла в двигателе,
 - › уровень охлаждающей жидкости,
 - › уровень омывающей жидкости.
2. Периферия автомобиля
 - › давление в шинах,
 - › трещины, повреждения шин,
 - › глубина протектора шин, чрезмерный износ,
 - › загрязнения, повреждения осветительных приборов.
3. На месте водителя
 - › функционирование стояночного тормоза,
 - › работа двигателя,
 - › работа педали тормоза,
 - › подача омывающей жидкости,
 - › работа стеклоочистителей,
 - › работа системы освещения и указателей поворота.
4. Во время движения
 - › работа тормозной системы,
 - › работа двигателя на низкой скорости и при ускорении,
 - › проверка неполадок, обнаруженных в предыдущий день.

Плановое техническое обслуживание автомобиля

Расходы по доставке транспортного средства, при отсутствии возможности доступа к автомобилю эвакуатора, в частности, по причине отсутствия автомобильной дороги и/или дороги с твердым покрытием, а также расходы по доставке ж/д транспортом, с преодолением водной преграды (паром), авиа доставке и доставке специальной техникой повышенной проходимости, оплачиваются непосредственно Владелец (доверенным лицом) исполнителю услуг по доставке.

Обязанности владельца автомобиля

Владелец автомобиля должен проводить плановое техническое обслуживание автомобиля в строгом соответствии со сроками и в объеме, указанными в «Графике планового технического обслуживания», приведенном в данном руководстве.

Во избежание возникновения непредвиденного ущерба, а также в целях сохранения гарантийного обслуживания автомобиля обращайтесь только в официальные сервисные центры Компании Хавейл для прохождения планового технического обслуживания.

После проведения планового технического обслуживания работники сервисного центра компании Haval должны поставить соответствующие отметки в талоне технического обслуживания и заверить их печатью сервисного центра компании Haval.

Бонус предоставляемый владельцам автомобилей компанией Haval

Программа «Помощь на дороге».

В любое время суток владелец автомобиля может позвонить по телефону информационного центра Haval (звонок бесплатный) и специалисты компании окажут помощь в кратчайшие сроки. Подробные условия и содержание программы Вы можете узнать на сайте компании <http://haval.ru>.



Регистрационная карточка с информацией об автомобиле

Первый экземпляр хранится у дилера

Информация о владельце
ФИО владельца/наименование компании:
Номер удостоверения личности / идентификационный код компании:
Стационарный телефон:
Мобильный телефон:
Адрес электронной почты:
Почтовый индекс:
Полный адрес:

Информация об автомобиле
Модель:
Идентификационный номер (VIN-код):
Номер двигателя / модель электродвигателя:
Цвет:
Комплектация:
Дата выпуска:
Дата передачи автомобиля:

Подпись дилера	Подпись владельца
Подпись/печать:	Подпись/печать:
Дата:	Дата:





Регистрационная карточка с информацией об автомобиле

Второй экземпляр остается в Руководстве

Информация о владельце
ФИО владельца/наименование компании:
Номер удостоверения личности / идентификационный код компании:
Стационарный телефон:
Мобильный телефон:
Адрес электронной почты:
Почтовый индекс:
Полный адрес:

Информация об автомобиле
Модель:
Идентификационный номер (VIN-код):
Номер двигателя / модель электродвигателя:
Цвет:
Комплектация:
Дата выпуска:
Дата передачи автомобиля:

Подпись дилера	Подпись владельца
Подпись/печать:	Подпись/печать:
Дата:	Дата:





Карточка регистрации смены владельца

Первый экземпляр: остается в сервисном центре

Информация о владельце
ФИО владельца/наименование компании:
Номер удостоверения личности / идентификационный код компании:
Стационарный телефон:
Мобильный телефон:
Адрес электронной почты:
Почтовый индекс:
Полный адрес:

Информация об автомобиле
Модель:
Идентификационный номер (VIN-код):
Номер двигателя / модель электродвигателя:
Цвет:
Регистрационный знак:
Пробег:
<input type="checkbox"/> Смена владельца <input type="checkbox"/> Смена адреса <input type="checkbox"/> Дополнительная выдача

Подпись дилера	Подпись представителя сервисного центра:
Подпись прежнего владельца:	Печать сервисного центра:
Подпись нового владельца:	
Дата:	Дата:





Карточка регистрации смены владельца

Второй экземпляр остается в Руководстве

Информация о владельце
ФИО владельца/наименование компании:
Номер удостоверения личности / идентификационный код компании:
Стационарный телефон:
Мобильный телефон:
Адрес электронной почты:
Почтовый индекс:
Полный адрес:

Информация об автомобиле
Модель:
Идентификационный номер (VIN-код):
Номер двигателя / модель электродвигателя:
Цвет:
Регистрационный знак:
Пробег:
<input type="checkbox"/> Смена владельца <input type="checkbox"/> Смена адреса <input type="checkbox"/> Дополнительная выдача

Подпись дилера	Подпись представителя сервисного центра:
Подпись прежнего владельца:	Печать сервисного центра:
Подпись нового владельца:	
Дата:	Дата:





Карточка замены одометра

Если одометр вышел из строя, немедленно обратитесь в авторизованный сервисный центр по поводу его замены.

Отметка о замене одометра	
Дата замены:	
Показания старого одометра (км):	
Показания нового одометра (км):	
Наименование сервисного центра:	
Печать сервисного центра:	Дополнительные сведения:

Отметка о замене одометра	
Дата замены:	
Показания старого одометра (км):	
Показания нового одометра (км):	
Наименование сервисного центра:	
Печать сервисного центра:	Дополнительные сведения:

Отметка о замене одометра	
Дата замены:	
Показания старого одометра (км):	
Показания нового одометра (км):	
Наименование сервисного центра:	
Печать сервисного центра:	Дополнительные сведения:

Предпродажная подготовка

Перед передачей автомобиля владельцу была выполнена предпродажная подготовка.

Печать и подпись официального
дилера Компании Хавейл

8

Программа сервисной поддержки постгарантийного обслуживания

Программа сервисной поддержки постгарантийного обслуживания	364
--	-----

Программа сервисной поддержки постгарантийного обслуживания

Компания «Хавейл Мотор Рус» предоставляет Вам дополнительную привилегию в виде Программы сервисной поддержки постгарантийного обслуживания Вашего автомобиля HAVAL без дополнительных расходов с Вашей стороны. Программа сервисной поддержки постгарантийного обслуживания Вашего автомобиля HAVAL включает работы по ремонту и/или замене компонентов и агрегатов автомобиля (с учетом изложенных ограничений гарантии на новый автомобиль, указанных в Руководстве по эксплуатации), и действует с момента окончания основной гарантии в течение 24 месяцев или по достижении пробега 150 000 км в зависимости от того, что наступит ранее. Предоставление настоящей программы не является продлением гарантии.

Воспользоваться настоящей программой сервисной поддержки Вы можете в любом официальном дилерском центре HAVAL.

Покрытие программы сервисной поддержки постгарантийного обслуживания:

Двигатель	Турбоагнетатель/турбокомпрессор, дроссельная заслонка, впускной коллектор, выпускной коллектор, помпа системы охлаждения, насос масляный двигателя, клапаны, блок цилиндров, головка блока цилиндров, клапанная крышка, масляный поддон, маховик, поршни.
Трансмиссия	Механизм переключения коробки передач, задний мост, корпус раздаточной коробки, муфта включения заднего привода, шестерни, валы, механическая коробка переключения передач, автоматическая коробка переключения передач, приводные валы, карданный вал.
Рулевое управление	Рулевая колонка, рулевая рейка.
Система безопасности	Подушки безопасности, преднатяжители ремней безопасности.
Блоки управления	Блок управления двигателем (ECU), блок управления трансмиссией (TCU), блок управления мультимедиа (HUT), модуль управления полным приводом (TOD), модуль управления бесключевым доступом (PEPS), контроллер кузова (BCM), блок управления межавтомобильной связи (T-box), Блок управления фронтальной камеры (IFC), панель приборов.
Тормозная система	Суппорты, тормозные цилиндры, Вакуумный усилитель.

9

Технические данные

Идентификация

автомобиля..... 366

Параметры автомобиля.... 368

Идентификация автомобиля

Оснащение автомобиля

Обратите внимание на то, что в настоящем руководстве описывается стандартное оборудование данной серии автомобилей, оборудование, входящее в комплектацию согласно национальным стандартам, а также специальное оборудование, предназначенное для конкретной модели автомобиля. Поэтому некоторые виды и функции оборудования, описанные в настоящем руководстве, могут не входить в комплектацию Вашего автомобиля или использоваться в автомобилях, выпускаемых только для определенных рынков. Информацию о комплектации Вашего автомобиля Вы можете найти в документах, предоставленных при его покупке, или запросить ее у авторизованного дилера.

Идентификационный номер автомобиля

Идентификационный номер транспортного средства (VIN) — это уникальный идентификационный код автомобиля, который нанесен в следующих местах:

- › На штампованном элементе слева в нижней части ветрового стекла.

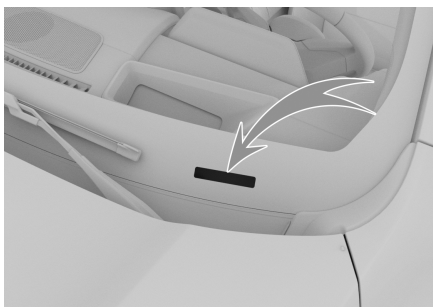

- › Под пассажирским сиденьем.



- › На центральной стойке под замком.



i Уведомление

Информацию об идентификационном номере автомобиля можно считать из электронного блока управления, подключив диагностический сканер к диагностическому разъему автомобиля.

Идентификация автомобиля

Номер двигателя

GW4N20

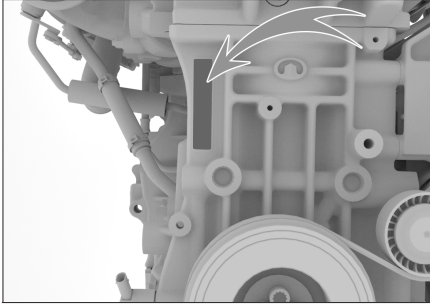

61E784CSF2D2

Номер двигателя выгравирован на блоке цилиндров в месте, показанном на рисунке.

i Уведомление

Для удобства просмотра наклейка с указанием модели и номера двигателя прикреплена к выпускному патрубку над впускным коллектором двигателя.

Параметры автомобиля

Динамические параметры

Двигатель

Модель двигателя	Тип двигателя	Максимальная полезная мощность/обороты [кВт/об/мин]	Максимальный крутящий момент [Н·м(мин-1)]	Максимальный преодолеваемый подъем(%) [%]
GW4N20	Бензиновый двигатель с турбонаддувом	141/5600-6300	320/1500-4000	30 (2WD) 50 (4WD)

i Уведомление

В зависимости от модели, этот автомобиль может быть переднеприводным или полноприводным. Ориентируйтесь на фактическую комплектацию автомобиля.

Технические характеристики шин

Параметр		Данные
Спецификация	Размеры стандартных шин	235/65 R18 106V 235/60 R19 107H
	запасного колеса	T155/90 R17 112M
Давление в шинах		См. табличку с давлением в шинах в нижней части левой стойки передней двери.
Цепи	Спецификация	Цепь противоскольжения из полиуретана TPU толщиной не более 15мм
	Место установки	Передние колеса

Параметры колес

Параметр		Данные
Параметры динамической балансировки	Односторонняя (г)	≤8
	Двусторонняя (суммарно) [г]	≤15

Параметры автомобиля

Параметр		Данные	
Углы установки колес	Задние колеса	Развал задних колес	$-0^{\circ}56' \pm 30'$ (отклонение влево-вправо $\leq 30'$)
		Схождение задних колес	$0^{\circ}2' \pm 10'$ (отклонение влево-вправо $\leq 10'$)
		Угол наклона	$0' \pm 15'$
	Передние колеса	Продольный наклон шкворня	$7.12^{\circ} \pm 0.75^{\circ}$ (отклонение влево-вправо $\leq 0.75^{\circ}$)
		Развал передних колес	$0^{\circ}8' \pm 45'$ (отклонение влево-вправо $\leq 45'$)
		Схождение передних колес	$0^{\circ}4' \pm 5'$ (отклонение влево-вправо $\leq 5'$)
	Боковой наклон шкворня	11.83° (справочное значение)	

Параметры тормозной системы

Параметр		Данные
Педаля тормоза	Свободный ход [мм]	5–8
Передние тормозные колодки (фрикционная накладка)	Минимально допустимая толщина [мм]	2
Задние тормозные колодки (фрикционная накладка)	Минимально допустимая толщина [мм]	2
Передний тормозной диск		26
Задний тормозной диск		8

Параметры масел и жидкостей

Тип масла для двигателя

Тип масла для двигателя GW4N20

Для обеспечения работоспособности и долговечности двигателя рекомендуется использовать оригинальное масло, рекомендованное заводом-изготовителем. Если оригинальное моторное масло невозможно приобрести в конкретном регионе, рекомендуется использовать следующие моторные масла:

Параметры автомобиля

- › При выборе масла по стандарту API (Американский институт нефти) рекомендуется использовать полностью синтетическое масло с низким содержанием золы SP 0W-20:
- › При выборе масла по стандарту ACEA (Ассоциация европейских автопроизводителей) рекомендуется использовать полностью синтетическое масло C5 0W-20:

Объем моторного масла

Модель двигателя	Объем(л) (справочное значение)	
	При замене масла и фильтрующего элемента масляного фильтра	При замене только моторного масла
GW4N20	5.0±0.1	4.7±0.1

Прочие масла и жидкости

Тип масла	Спецификация	Объем(л) (справочное значение)
Масло для коробки передач	Shell Spirax S5 DCT11	3.9 (Рекомендуемый объем заправки при техническом обслуживании)
Масло для раздаточной коробки	DUAL9 FE 75W-90	0.29±0.01
Масло для главного редуктора заднего моста	DUAL9 FE 75W-90	0.78±0.1
Смазочное масло блока интеллектуальной системы управления крутящим моментом	Halbot 311	0.6±0.02
Охлаждающая жидкость	Этиленгликоль 35 % (за исключением регионов с арктическим климатом) Этиленгликоль 45 % (регионы с холодным климатом)	10.3±0.5

Параметры автомобиля

Тип масла	Спецификация	Объем(л) (справочное значение)
Тормозная жидкость	Синтетическая тормозная жидкость DOT4	0.79±0.08
Жидкость омывателя стекол	--	4.6±0.2

i Уведомление

Приведенные вышеколичественные значения являются расчетными. Фактические значения могут незначительно отличаться в зависимости от продукта, оборудования и климата.

Параметры сидений

Параметр		Данные
Проектное положение направляющих сиденья		Сдвинуто вперед на 40мм из задней позиции
Проектный угол наклона спинки сиденья	Передние сиденья	22°
	Задние сиденья	27°
Стандартный угол наклона спинки сиденья	Передние сиденья	20°~24°
	Задние сиденья	25°~29°

